



magic  
Mobility™

ELEKTRICKÝ VOZÍK  
UŽIVATEĽSKÁ  
PRÍRUČKA

---

Extreme  
**X8**™

---

magic™  
**360**

---

Frontier  
**V6**™

---

Frontier  
**V4**™

---

SLOVENSKÁ  
VERZIA

 **SUNRISE**  
MEDICAL.

 AUSTRALIAN  
DESIGNED

# Sloboda byť sám sebou

Sme nadšení, keď vidíme, ako sa stávate nezávislým a prekonávate väčšinu problémov. Za chvíľu bude váš elektrický vozík Magic Mobility vašou súčasťou a vy budete posúvať hranice, aby ste videli, kam vás život môže zaviest'.

Je tu niekoľko vecí, ktoré si musíte o svojom elektrickom vozíku Magic Mobility zapamätať. Zaobchádzajte so svojim vozíkom dobre a buďte si istý, že sa vám odmení objavovaním, slobodou a schopnosťou byť sám sebou. Väčšinu času vám hovoríme, aby ste prepísali pravidlá sveta okolo vás, ale je tu pár pravidiel týkajúcich sa vášho vozíka, ktoré vás udržia aktívnymi a vonku čo najdlhšie.

## Sme tu, aby sme vám pomohli

- Vieme, že zdravý a funkčný vozík je pre vás prvoradý
- Ak potrebujete pomoc, opravu alebo náhradné diely, vždy sa obráťte na obchodného zástupcu, od ktorého ste si výrobok zakúpili
- Zoznam dôležitých kontaktov nájdete na našej webovej stránke: [www.magicmobility.com.au](http://www.magicmobility.com.au)



## Preskúmajte to s nami



## Batérie sú základ

Vaše batérie sú vzácne a ich výmena je drahá.

- Postupujte nasledovne pri spustení
- Každý deň ich plne nabite
- Ak potrebujete vozík uskladniť na dlhší čas, uistite sa, že je batéria úplne nabitá a potom ju dobíjajte každý mesiac
- Používajte iba dodanú nabíjačku
- Pre viac informácií si pozrite časť 6.

## Vozík potrebuje údržbu

- Pákový ovládač kontrolujte každý deň
- Dodržiavajte týždenné a mesačné kontroly, ktoré sú uvedené v časti 7.17 – 7.18
- Požiadajte svojho obchodného zástupcu, aby vykonal každoročnú prehliadku vášho vozíka.

## Udržujte správny tlak

- Správny tlak v pneumatikách vám pomôže dosiahnuť ten najlepší výkon
- Nedostatočne nahustené pneumatiky majú za následok viac defektov, menšiu stabilitu a dojazd
- Príliš nahustené pneumatiky spôsobujú drsnú jazdu a zvyšujú opotrebovanie pneumatík
- Nižší tlak v pneumatikách poskytuje lepšiu trakciu pri jazde v teréne
- Pre viac informácií si pozrite časť 7.1 – 7.7. Mnohí ľudia sú prekvapení nízkym tlakom, ktorý je potrebný na dosiahnutie skvelého výkonu v teréne.

## Zapamätajte si svoje sériové číslo

- Nájde ho na spodnej časti
- Zapíšte si ho pre budúce použitie; štítok so sériovým číslom je pripravený k vášmu novému vozíku, dajte si ho do peňaženky alebo kabelky
- Pri rezervácii opravy, servisu alebo hlásení problémov uveďte svoje sériové číslo
- Viac informácií nájdete v časti 2.1.

## Varovanie pred vodou

- Nikdy nejazdite cez vodu, do riek, potokov alebo do mora (to platí aj pre sprchy a sauny!)
- Váš elektrický vozík a pákový ovládač nie sú vodeodolné
- Ak sa Váš elektrický vozík dostane do kontaktu s vodou, snehom alebo hmlou, nechajte ho vyschnúť v teplej miestnosti
- Používajte plastový obal na pákový ovládač
- Pre viac informácií si pozrite časť 7.

## Bezpečnosť na prvom mieste

- Elektrický vozík je motorové vozidlo a musíte **VŽDY DODRŽIAVAŤ NÁVOD NA POUŽITIE**
- Nikdy necestujte sami, ak budete na mieste bez elektriny
- Vždy niekomu povedzte, kam sa chystáte
- Vezmite si so sebou telefón a používajte aplikácie na určovanie polohy
- Zvážte súpravu vložiek do pneumatík odolných proti prepichnutiu a súpravu náhradných dielov pre prípad núdze (zdvihák, koleso a náradie)
- Pre viac informácií si pozrite časť 3.



<b>1</b>	<b>DÔLEŽITÉ INFORMÁCIE O ZÁRUKU .....</b>	<b>6</b>
<b>2</b>	<b>FUNKCIE ELEKTRICKÉHO VOZÍKA .....</b>	<b>7</b>
2.1	Štítok výrobcu	7
2.2	Ďalšie symboly použité v Užívateľská príručka	7
2.3	Umiestnenie sériových čísel	8
2.4	Funkcie	8
2.5	Zamýšľané použitie	9
2.6	Štandardy a testy	9
2.7	Bezpečnostné informácie o MRI	10
2.8	Bežné možnosti polohovania	10
2.9	Dôležité definície	10
2.10	Kombinácie s inými zdravotníckymi pomôckami	10
2.11	Ďalšia dostupná dokumentácia	10
2.12	Bezpečnostné upozornenia a stiahnutia výrobkov z trhu	10
<b>3</b>	<b>BEZPEČNOSŤ .....</b>	<b>11</b>
3.1	Všeobecné	11
3.2	Presuny	11
3.3	Dosahovanie a nakláňanie	11
3.4	Obliekanie	12
3.5	Hmotnostný limit	12
3.6	Tašky a batohy	12
3.7	Iné diely ako Magic Mobility a úpravy tretími stranami	12
3.8	Nebezpečenstvo zachytenia	12
3.9	Mimovoľný pohyb	12
3.10	Bezpečnostný kontrolný zoznam	12
3.11	Jazdenie	13
3.12	Zatáčanie	13
3.13	Svahy a rampy	13
3.14	Cúvanie	13
3.15	Použitie vonku	13
3.16	Jazda v noci	14
3.17	Jazda pri zdvihnutom sedadle	14
3.18	Tepelná poistka	14
3.19	Terén	14
3.20	Prekážky, schody a obrubníky	14
3.21	Schody a eskalátory	14
3.22	Okolité prostredie	15
3.23	Zdvíhanie elektrického vozíka	15
3.24	Bezpečnosť v motorových vozidlách	15
3.25	Lieky a alkohol	15
3.26	Alkohol, lieky a fajčenie	15
<b>4</b>	<b>PREVÁDZKOVÉ POKYNY .....</b>	<b>16</b>
4.1	Nastavenia	16
4.2	Lakťové opierky	16
4.3	Priraditeľné ovládacie prvky tlačidiel	16
4.4	Akumulátory	16
4.5	Polstrovanie	16
4.6	Upevňovacie prvky	16
4.7	Stupátka	16
4.8	Stupačky	17
4.9	Sklápanie dopredu – ak je k dispozícii	18
4.10	Režim voľnobehu – tlačenie elektrického vozíka	19
4.11	Vypínač ZAP/VYP	20
4.12	Tlačné rukoväte	20
4.13	Bezpečnostné pásy	20
4.14	Elektrická polohovacia funkcia	20
4.15	Sedací systém	20
4.16	Tlmič nárazov (iba Magic 360)	21
4.17	Snímač sklonu (sklonomer) – ak je k dispozícii	21
4.18	Možnosť zámku riadenia – ak je k dispozícii (iba Extreme X8)	21
4.19	Presunové nakláňanie – ak je k dispozícii	22

4.20	Kolesá	22
4.21	Čalúnenie	22
4.22	Zapojenie a konektory	22
4.23	Chrániče kolien	22
4.24	Bočné opory	22
4.25	Aktivátor One Click	22
<b>5</b>	<b>BEZPEČNOSTNÉ PÁSY, VIAZACIE PÁSY A PREPRAVA .....</b>	<b>23</b>
5.1	Preprava elektrického vozíka vo vozidlách (ako náklad)	23
5.2	Preprava elektrického vozíka v lietadlách (ako náklad)	23
5.3	Používanie elektrického vozíka vo vlakoch	23
5.4	Elektrické vozíky vo výťahoch a na zdvihákoch	23
5.5	Zdvíhanie elektrického vozíka	23
5.6	Polohovacie pásy a postroje	24
5.7	Cestovanie vo vozidle s elektrickým vozíkom	24
5.8	Vysúvací zaisťovací kolík - ak je k dispozícii	28
5.9	Zaisťovací systém Dahl - ak je k dispozícii	28
<b>6</b>	<b>BATÉRIE A NABÍJANIE .....</b>	<b>29</b>
6.1	Elektrická bezpečnosť	29
6.2	Akumulátory	29
6.3	Zábeh batérie	29
6.4	Nabíjanie akumulátorov	29
6.5	Postup pri nabíjaní batérie	30
6.6	Rýchlosť nabíjania	30
6.7	Dosiahnutie maximálnej kapacity vašich batérií	30
6.8	Úplne vybité batérie	30
6.9	Kontrolka akumulátorov	30
6.10	Ako funguje ukazovateľ batérie	31
6.11	Výmena batérií	31
6.12	Likvidácia a recyklácia batérií	31
<b>7</b>	<b>STAROSTLIVOSŤ A ÚDRŽBA.....</b>	<b>32</b>
7.1	Tlak v pneumatikách	32
7.2	Terénne hnacie kolesá Magic 360	32
7.3	Crossover hnacie kolesá Magic 360 a Frontier V6/V4	33
7.4	Mestské šedé hnacie kolesá Magic 360 a mestské hnacie kolesá Frontier V6/V4	33
7.5	Mestské čierne hnacie kolesá Magic 360	33
7.6	Terénne hnacie kolesá Frontier V6/V4 a Extreme X8	34
7.7	Kolieska Frontier V6/V4	34
7.8	Súprava na opravu defektu	34
7.9	Opatrebnie pneumatík	34
7.10	Plastový kryt	35
7.11	Starostlivosť o čalúnenie	35
7.12	Starostlivosť o joystick	35
7.13	Výstraha pred vodou	35
7.14	Protikorózna ochrana	35
7.15	Uskladnenie	36
7.16	Denné kontroly	36
7.17	Týždenné kontroly	36
7.18	Mesačné kontroly	36
7.19	Ročné kontroly	37
7.20	Servis	37
7.21	Likvidácia	37
<b>8</b>	<b>OVLÁDACIE PRVKY JOYSTICKU .....</b>	<b>38</b>
8.1	LED modul joysticku	38
8.2	LCD modul joysticku	38
8.3	Uzamknutie ovládacieho systému	39
<b>9</b>	<b>ELEKTROMAGNETICKÉ RUŠENIE (EMI) .....</b>	<b>40</b>
<b>10</b>	<b>KOĽKO MERIA MŮJ ELEKTRICKÝ VOZÍK? .....</b>	<b>41</b>
<b>11</b>	<b>TECHNICKÉ ÚDAJE.....</b>	<b>42</b>



Ak máte zrakové postihnutie, tento dokument si môžete prezrieť vo formáte PDF na stránke [www.magicmobility.com.au](http://www.magicmobility.com.au)

## Dôležité informácie o záruke

### TÁTO ZÁRUKA NIJAKÝM SPÔSOBOM NEZASAHUJE DO VAŠICH ZÁKONNÝCH PRÁV.

Spoločnosť Sunrise Medical\* poskytuje svojim zákazníkom záruku na produkty, ako je uvedené v záručných podmienkach a táto záruka pokrýva nasledovné.

#### Podmienky záruky

- 1) V prípade, že by bola potrebná oprava alebo výmena dielu, alebo dielov produktu v dôsledku výrobných chyby a/alebo chyby materiálu do 24 mesiacov, budú príslušné diely opravené, alebo vymenené bezplatne. Záruka by mala pokrývať iba výrobné nedostatky.
- 2) Na uplatnenie záruky sa obráťte na dodávateľa vášho invalidného vozíka – napr. predajcu schváleného spoločnosťou Sunrise Medical alebo poskytovateľa zdravotnej starostlivosti s presnými podrobnosťami o charaktere problému. Ak produkt používate mimo oblasti, v ktorej pôsobí zástupca zákazníckeho servisu spoločnosti Sunrise Medical, opravu, alebo výmenu vykoná iný zástupca určený výrobcom. Produkt musí opraviť zástupca zákazníckeho servisu spoločnosti Sunrise Medical (predajca).
- 3) Na diely, ktoré boli opravované alebo vymenené v rámci tejto záruky, poskytujeme záruku v súlade s týmito záručnými podmienkami pre zvyšok záručnej doby pre produkt v súlade s bodom 1.
- 4) Na originálne náhradné diely, ktoré boli nasadené na zákazníkove náklady, je záruka 12 mesiacov (po ich nasadení) v súlade s týmito záručnými podmienkami.
- 5) Táto záruka sa nedá uplatniť, ak je potrebná oprava, alebo výmena produktu, alebo jeho dielu z nasledujúcich dôvodov.
  - a) bežné opotrebovanie vzťahujúce sa okrem iného na nasledovné diely, ak sú nainštalované: batérie, podrážky, čalúnenie, pneumatiky, brzdové doštičky, kovania atď.
  - b) preťaženie produktu; skontrolujte prosím štítok ES pre zistenie maximálnej hmotnosti užívateľa.
  - c) invalidný vozík alebo jeho časť neboli ošetrované,

alebo udržiavané v súlade s odporúčaniami výrobcu, uvedenými v Príručke vlastníka a/alebo Technickej príručke.

- d) boli použité doplnky, ktoré nie sú špecifikované ako pôvodné doplnky.
- e) výrobok alebo súčiastka je poškodená na základe zanedbania, nehody, alebo nesprávneho používania.
- f) zmeny/úpravy vykonané na produkte alebo dieloch, ktoré nie sú v súlade so špecifikáciami výrobcu.
- g) opravy boli vykonané skôr, než bola spoločnosť Sunrise Medical informovaná o situácii.
- 6) Táto záruka podlieha zákonom krajiny, v ktorej bol produkt zakúpený od spoločnosti Sunrise Medical
- 7) Životnosť

Životnosť tohto výrobku odhadujeme na 5 rokov, pokiaľ:

- Sa používa v prísnom súlade s určeným použitím, ako je uvedené v tomto dokumente
- Všetky požiadavky na údržbu a servis sú splnené.

Odhadovanú životnosť možno prekročiť, ak sa produkt starostlivo používa a riadne udržiava, a to za predpokladu, že technický a vedecký pokrok nespôsobí technické obmedzenia.

Životnosť sa tiež môže prudko znížiť extrémnym alebo nesprávnym používaním.

Fakt, že odhadujeme životnosť tohto výrobku, nevytvára dodatočnú záruku.

\* Znamená zariadenie Sunrise Medical, v ktorom bol produkt zakúpený.

## Funkcie elektrického vozíka

Elektrické vozíky opísané v tejto príručke nemusia byť v každom detaile úplne rovnaké ako tie vaše. Všetky pokyny sú však úplne relevantné. Magic Mobility si vyhradzuje právo zmeniť bez upozornenia akékoľvek hmotnosti, miery alebo technické údaje uverejnené v tejto príručke. Pretože každý elektrický vozík je vyrobený na objednávku; možno očakávať odchýlky od nižšie uvedených informácií. Nasledujúce obrázky vám pomôžu identifikovať niektoré funkcie, na ktoré sa odkazuje v tejto príručke.

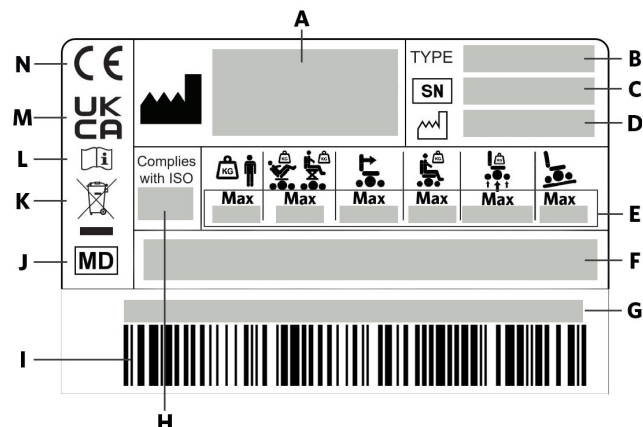

Obrázok 2.1 Príklad štítku so sériovým číslom

### 2.1 Štítok výrobcu

A		Adresa výrobcu	I	Čiarový kód
B	TYPE	Názov a kód výrobku	J	Tento symbol označuje zdravotnícku pomôcku
C	SN	Sériové číslo	K	Označuje, že elektrické/elektronické zariadenie sa musí zlikvidovať v súlade s nariadením OEEZ
D		Dátum výroby	L	Uživatelská príručka
F	Zdravotnícku pomôcku		M	UK CA Značka UK CA
G	Jedinečná identifikácia zariadenia (UDI)		N	CE značka
H	Complies with ISO	Nárazová skúška podľa ISO 7176-19:2008		

	360	X8	V6	V4 FWD	V4 RWD	OPIS
	 Max 6°	 Max 10°	 Max 10°	 Max 6°	 Max 6°	Maximálny bezpečný sklon s namontovanými kolesami proti prevráteniu, závisí od nastavenia invalidného vozíka, držania tela a fyzických schopností užívateľa.
	 Max 160kg	 Max 182kg	 Max 182kg	 Max 182kg	 Max 182kg	Maximálna hmotnosť užívateľa
E	 Max 160kg	 Max 155kg	 Max 155kg	 Max 155kg	 Max 155kg	Maximálna hmotnosť užívateľa s funkciou elektrického sedadla
	 Max 350kg	 Max 370kg	 Max 370kg	 Max 370kg	 Max 370kg	Maximálna kombinovaná hmotnosť užívateľa a vozíka
	 Max 10km/h	 Max 10km/h	 Max 10km/h	 Max 10km/h	 Max 10km/h	Maximálna rýchlosť
	 Max 115/350/115kg	 Max 350/350kg	 Max 115/350/115kg	 Max 115/350kg	 Max 350/115kg	Maximálne zaťaženie nápravy

### 2.2 Ďalšie symboly použité v Uživatelská príručka

	Zodpovedná osoba v Spojenom kráľovstve		Splnomocnený zástupca pre Švajčiarsko
	Splnomocnený zástupca EÚ		Adresa dovozcu

## 2.3 Umiestnenie sériových čísel

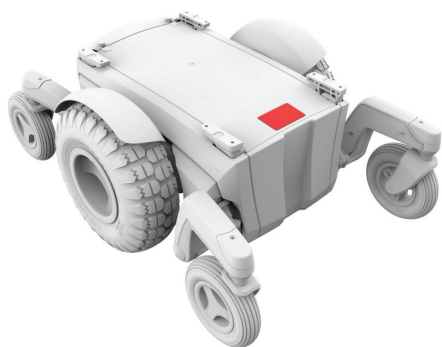

Obrázok 2.2a Magic 360

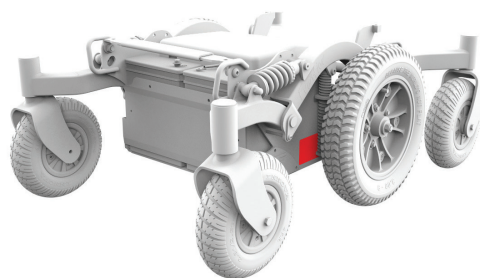

Obrázok 2.2b Frontier V6

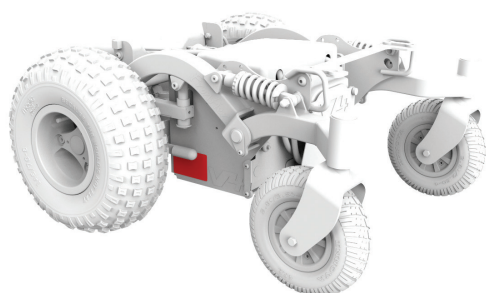

Obrázok 2.2c Frontier V4 RWD

## 2.4 Funkcie



Obrázok 2.3a Magic 360



Obrázok 2.3b Frontier V6

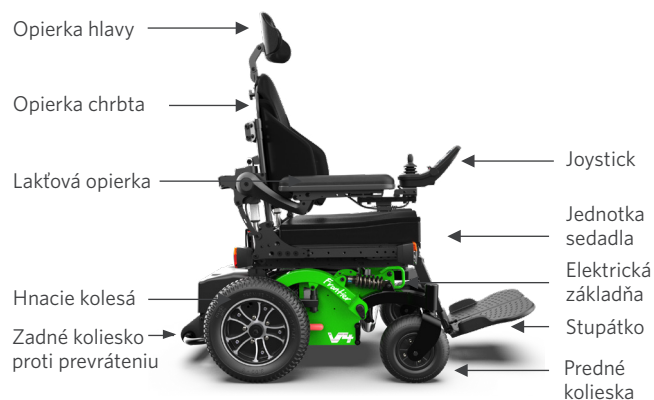

Obrázok 2.3c Frontier V4 RWD



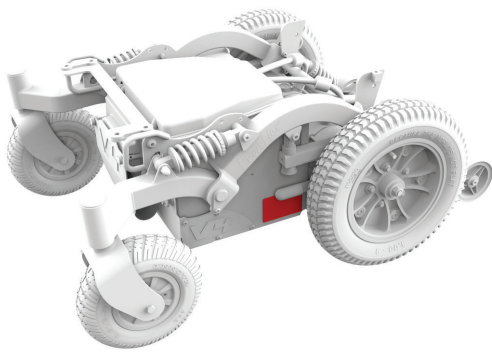

Obrázok 2.2d Frontier V4 FWD

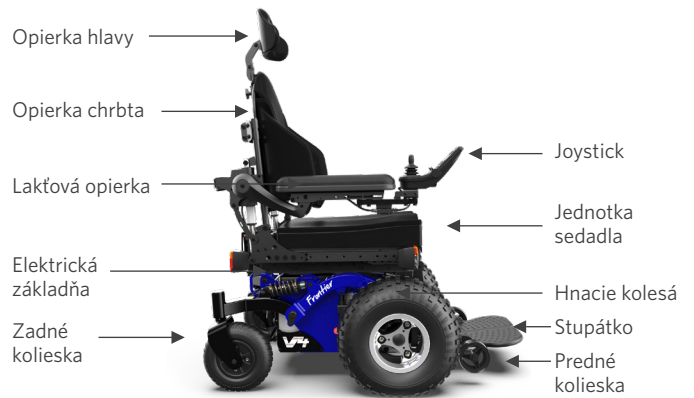

Obrázok 2.3d Frontier V4 FWD



Obrázok 2.2e Extreme X8



Obrázok 2.3e Extreme X8

## 2.5 Zamýšľané použitie

Elektrické invalidné vozíky Magic Mobility sú zariadenia na batérie s kolesami. Sú určené na lekárske účely na poskytovanie mobility sediacim pacientom, ktorí môžu ovládať elektrický invalidný vozík.

### Indikácie

Rozsah variánt namontovania ako aj štandardný dizajn znamenajú, že môže byť použitý osobami, ktoré nemôžu chodiť, alebo majú obmedzený pohyb kvôli:

- Ochrvnutie
- Strata končatiny (amputácia nohy)
- Defekt končatiny/deformácii končatiny
- Kĺbová kontraktúra/zranenie kĺbov
- Chorobe ako napríklad srdcová vada a porucha cirkulácie, porucha rovnováhy alebo telesná únava ako napríklad pre starších ľudí, ktorí majú ešte stále silu v hornej časti tela.

### Kontraindikácie

Vozík pre hendikepované osoby sa nesmie používať v nasledujúcich prípadoch:

- Porucha vnímania

- Nerovnováha
- Nemožnosť sedenia

## 2.6 Štandardy a testy

Elektrické vozíky Magic Mobility boli testované podľa medzinárodných noriem a spĺňajú všetky požiadavky na zdravotnícke pomôcky. Ak je to potrebné, informácie týkajúce sa výkonnostných atribútov elektrického vozíka a výsledkov kontrolovaných testov možno získať od Magic Mobility.

 Elektrické vozíky Magic Mobility sú testované a vhodné iba pre užívateľov invalidných vozíkov s hmotnosťou vyššou ako 22 kg.

EN 12182: 2012/EN 12184: 2014	Trieda B	Trieda C
Magic 360	ÁNO	ÁNO
Frontier V6 AT a Urban	ÁNO	ÁNO
Frontier V6 C73 (nepredajné v USA/EÚ)	ÁNO	NIE
Frontier V4 RWD	ÁNO	NIE
Frontier V4 FWD	ÁNO	NIE
Extreme X8	ÁNO	ÁNO

## 2.7 Bezpečnostné informácie o MRI



Naše elektrické vozíky sú nebezpečné pre magnetickú rezonanciu a mali by zostať mimo miestnosti magnetickej rezonancie.

## 2.8 Bežné možnosti polohovania

Polohovanie sedadla	Elektrické zdvíhanie a nakláňanie Elektrické nakláňanie nepohyblivý
Sedadlo MPS	MPS sedadlo, operadlo a opierka hlavy
Rehabilitačné sedadlo	Barle Manuálne sklápanie Elektrické sklápanie Elektrické sklápanie s protišmykom
Rehabilitačná vložka na operadlo Magic	Všetky veľkosti vrátane vložiek do operadla v štýle MPS
Lakt'ová opierka	Štandardný Flexi (odklopné)
Stupačka	Stredový stojan Stredové elektrické dvíhanie Odklápanie Odklopné elektrické dvíhanie

Plus ostatné prísľušenstvo

## 2.9 Dôležité definície



Tento výstražný symbol odkazuje na nebezpečenstvá alebo nebezpečné postupy, ktoré môžu spôsobiť vážne zranenie alebo smrť vám alebo iným osobám.

V príručke je popísaných veľa nebezpečenstiev. Venujte, prosím, veľkú pozornosť časti 3 – Bezpečnosť, časti 4 – Návod na obsluhu, časti 6 – Batérie a časti 9 – Elektromagnetické rušenie.



Tento symbol sa vzťahuje na likvidáciu a recykláciu. Pozrite si časť 7.21.



Tento symbol sa vzťahuje na ESD (elektrostatický výboj), ktorý môže poškodiť dosky s plošnými spojmi.

LATEX Žiadna časť tohto elektrického vozíka nebola vyrobená z prírodného kaučukového latexu.

Upozorňujeme používateľa a/alebo pacienta, že akákoľvek vážna udalosť, ktorá sa vyskytne v súvislosti s pomôckou, by sa mala nahlásiť výrobcovi a príslušnému orgánu členského štátu, v ktorom má používateľ a/alebo pacient pobyt.

## Špeciálne úpravy (POA)

S cieľom, aby váš výrobok fungoval tak, ako zamýšľal výrobca, spoločnosť Magic Mobility odporúča, aby ste si pred prvým použitím prečítali všetky informácie pre používateľa a porozumeli im.

Magic Mobility tiež odporúča, aby ste informácie pre používateľa po ich prečítaní nevyhodili, ale ich bezpečne uschovali pre budúce použitie.

## 2.10 Kombinácie s inými zdravotníckymi pomôckami

Túto zdravotnícku pomôcku je možné kombinovať s jednou alebo viacerými zdravotníckymi pomôckami alebo inými výrobkami. Informácie o možných kombináciách nájdete na [www.magicmobility.com.au](http://www.magicmobility.com.au). Všetky uvedené kombinácie boli testované a spĺňajú všeobecné požiadavky na bezpečnosť a výkon v súlade s oddielom 14.1 Nariadenia o zdravotníckych pomôckach 2017/745\ a UK MDR 2002.

Pokyny na kombináciu, napr. montáž, nájdete na [www.magicmobility.com.au](http://www.magicmobility.com.au).

## 2.11 Ďalšia dostupná dokumentácia

K dispozícii sú ďalšie technické príručky, ktoré môžu byť pre vás relevantné. Patria medzi ne:

- Joysticky a ovládacie jednotky
- Lietanie s elektrickým vozíkom.

Tieto dokumenty sú k dispozícii na stiahnutie na webovej stránke Magic Mobility.

## 2.12 Bezpečnostné upozornenia a stiahnutia výrobkov z trhu

Ak zmeníte svoju adresu alebo kontaktné údaje, dajte nám vedieť e-mailom na adresu [enquiries@magicmobility.com.au](mailto:enquiries@magicmobility.com.au). Umožní nám to poskytovať vám aktuálne informácie o bezpečnosti, používaní a údržbe výrobku.

## Bezpečnosť

Bezpečné používanie vášho vozíka Magic Mobility závisí od vášho vlastného dobrého úsudku a/alebo zdravého rozumu, ako aj od vášho opatrovateľa a/alebo zdravotného odborníka. Spoločnosť Magic Mobility nenesie zodpovednosť za zranenia a/alebo škody spôsobené nedodržaním informácií, upozornení a pokynov uvedených v tejto príručke pre používateľa alebo v inej dokumentácii dodanej s elektrickým vozíkom.

**Varovanie pre používateľov vozíka - neprevádzkujte tento vozík bez toho, aby ste si najprv prečítali túto príručku pre používateľa. Ak nerozumiete pokynom a upozorneniam, kontaktujte svojho zástupcu Magic Mobility. Nerešpektovanie varovaní môže mať za následok zranenie a/alebo škody.**

Keď sa učíte šoférovať a ovládať funkcie elektrického vozíka a ako na ňom zvládať rôzne nebezpečenstvá, dôrazne sa odporúča, aby ste mali vždy niekoho so sebou. Môže to byť vyškolený sprievodca, rodinný príslušník alebo opatrovateľ, ktorý je špeciálne vyškolený na pomoc používateľom elektrického vozíka pri rôznych každodenných činnostiach. Vždy vám odporúčame mať pri sebe mobilný telefón alebo GPS, aby ste v prípade potreby mohli kontaktovať pomoc.

### 3.1 Všeobecné

Pred používaním tohto elektrického vozíka by vás mal zdravotnícky pracovník zaškoliť do jeho bezpečného používania. Pretože každý elektrický vozík je iný, je dôležité, aby ste si našli čas na to, aby ste sa oboznámili s tým, ako sa elektrický vozík správa a ako reaguje na ovládanie. Začnite pri nízkych rýchlostiach a postupne zvyšujte na rýchlosť, ktorá vám vyhovuje.

### 3.2 Presuny



Na zníženie pravdepodobnosti zranenia odporúčame, aby ste mali pri učení presunu prítomnú vyškolenú obsluhu.

#### Všetky presuny

- Uistite sa, že je napájanie vypnuté, aby ste zabránili neočakávanému pohybu vozíka
- Uistite sa, že sú zapojené motorové brzdy a že elektrický vozík nie je vo voľnobehu (pozri časť 4.10)
- Uistite sa, že stupátka sú odklopené, preklopené nahor alebo odstránené
- Pri premiestňovaní nestojte na stupátkach, pretože by to mohlo spôsobiť prevrátenie vozíka
- Dbajte na to, aby sa vaše nohy nezasekli alebo aby sa nezachytili v priestore medzi stupátkami
- Jazdite rovno dopredu pri krátkych vzdialenostiach, aby ste sa uistili, že kolesá sú umiestnené tak, aby nezapadli

- Uistite sa, že lakťové opierky neprekážajú pri presune
- Pri presune sa snažte vyhnúť tomu, aby ste celú váhu položili na jednu lakťovú opierku. Môže to spôsobiť prevrátenie vozíka a zranenie.

#### Presuny zo strany

- Pri presune zo strany sa uistite, že sú lakťové opierky a stupačky odklopené alebo odstránené. Posuňte sa čo najviac dozadu v sedadle, aby ste zabránili jeho prevráteniu dopredu. Prisuňte vozík čo najbližšie k sedadlu, na ktoré sa chcete presunúť. Ak je to možné, použite presadaciú dosku
- Presuňte sa čo najviac dozadu na povrchu sedadla. Tým sa zníži riziko, že miniete sedadlo alebo spadnete.

### 3.3 Dosahovanie a nakláňanie



Vyhýbajte sa nakláňaniu sa alebo dosahovaniu predmetov, keď sedíte na svojom elektrickom vozíku, pretože to ovplyvňuje ťažisko a mohlo by to viesť k jeho prevráteniu. Ak máte pochybnosti, požiadajte o pomoc alebo použite špeciálne navrhnutú barlu. Ak sa vaša váha presunie nabok alebo sa zdvihnete zo sedadla, je to preto, že ste sa príliš naklonili. Na sedadle sa nepohybujte dopredu; zadok držte v kontakte s opierkou chrbta.

- Predmety nedosahujte oboma rukami (lebo sa nebudete môcť zachytiť, aby ste zabránili pádu, v prípade, že stratíte rovnováhu)
- Nepokúšajte sa zdvihnúť predmet zo zeme tak, že natiahnete ruku medzi kolenami
- Nedosahujte predmety ani sa nenakláňajte cez hornú časť chrbtovej opierky
- Prisuňte si vozík čo najbližšie k predmetu, na ktorý chcete dosiahnuť.

### 3.4 Obliekanie



Uvedomte si, že vaša váha sa posunie, ak sa obliekate, na svojom elektrickom vozíku. Odporúčame, aby ste pri prvých obliekaniach mali pri sebe prítomného vyškoleného odborníka. Dbajte na to, aby sa vám sukňa alebo šatka nezachytila do mechanizmu.

### 3.5 Hmotnostný limit

Váš elektrický vozík má maximálnu nosnosť. Tento limit sa vzťahuje na celkovú hmotnosť vás a vašej batožiny (pozrite si časť 3.6 Tašky a batožiny).

MODEL	HMOTNOSŤ UŽÍVATEĽA Nie je nainštalované zdvíhanie sedadla ani naklápanie	HMOTNOSŤ UŽÍVATEĽA Je nainštalované zdvíhanie sedadla a naklápanie
MAGIC 360	160 kg/350 lbs	160 kg/350 lbs
FRONTIER V6 AT A URBAN	182 kg/400 lbs	155 kg/340 lbs
FRONTIER V6 C73 (nepredajné v USA/EÚ)	182 kg/400 lbs	155 kg/340 lbs
FRONTIER V4 RWD	182 kg/400 lbs	155 kg/340 lbs
FRONTIER V4 FWD	182 kg/400 lbs	155 kg/340 lbs
EXTREME X8	182 kg/400 lbs	155 kg/340 lbs



Ak je limit prekročený, môže dôjsť k poškodeniu konštrukcie, polohovacích mechanizmov alebo sedadla, čo môže mať za následok prevrátenie a zranenie užívateľa a/alebo iných osôb. Prekročenie nosnosti tiež ruší platnosť záruky.

### 3.6 Tašky a batožiny

Magic Mobility ponúka háčiky na tašky, ktoré umožňujú prenášanie ľahkého nákladu na lakťovej opierke alebo chrbtovej opierke. Napr. peňaženka a mobilný telefón na lakťovej opierke a 5kg batoh. Maximálna hmotnosť užívateľa zahŕňa hmotnosť akejkoľvek prepravovanej batožiny.



Umiestnenie batožiny môže ovplyvniť stabilitu a výkon vášho elektrického vozíka. Dodatočnú opatrnosť je potrebné venovať aj pri použití elektrického polohovania, aby ste zabezpečili, že sa tašky nezachytia v a nepoškodia mechanizmus elektrického vozíka.

### 3.7 Iné diely ako Magic Mobility a úpravy tretími stranami

Ak sú na elektrickom vozíku namontované iné diely ako Magic Mobility, Magic Mobility nezodpovedá za ich kompatibilitu, výkon ani návod na použitie. Informácie o správnom použití nájdete v príslušnej príručke výrobcu. Elektrické vozíky Magic Mobility spĺňajú medzinárodné štandardy v rámci štandardnej konfigurácii elektrického vozíka. Všetky varianty a komponenty iné ako Magic Mobility nie sú testované ani schválené spoločnosťou Magic Mobility.



Ak inštalujete diely iné ako Magic Mobility, robíte to na vlastné riziko alebo na riziko osoby, ktorá elektrický vozík inštalovala, a môže to viesť k zániku záruky.

### 3.8 Nebezpečenstvo zachytenia



Váš elektrický vozík má množstvo oblastí, ktoré môžu predstavovať nebezpečenstvo zachytenia/privretia. Pri používaní funkcií napájania buďte vždy opatrní a zaistite, aby sa časti tela, oblečenie alebo predmety počas prevádzky nenachádzali v blízkosti mechanizmov. Môže dôjsť k vážnemu zraneniu osôb.

### 3.9 Mimovolný pohyb



Vypnite napájanie, ak budete s elektrickým vozíkom dlhší čas stáť. Zabráňte tak náhodnému pohybu neúmyselným dotykom joysticka alebo rušením z dôvodu elektromagnetických zdrojov (pozri časť 9). Uistite sa, že ľudia, ktorí vám pomáhajú, poznajú funkcie joysticka a nedotýkajú sa ho. Mohlo by to totiž spôsobiť nečakané pohyby vozíka. Vypnite napájanie, aby ste šetřili batérie.

### 3.10 Bezpečnostný kontrolný zoznam

- Uistite sa, že sú batérie plne nabité. Červené kontrolky na ukazovateli signalizujú, že batérie je potrebné okamžite nabiť
- Pred zapnutím napájania sa uistite, že sa pákový ovládač vrátil späť do neutrálnej polohy
- Nepoužívajte elektrický vozík, ak je základňa pákového ovládača prasknutá alebo poškodená
- Uistite sa, že váš elektrický vozík funguje hladko. Nezvyčajný hluk, vibrácie alebo zmena v ľahkosti používania môžu naznačovať problém. Napr. nerovnomerný tlak v pneumatikách môže spôsobiť, že sa elektrický vozík počas jazdy ťahá na jednu stranu.

### 3.11 Jazdenie

Rýchlosť a smer vozíka sa vo všeobecnosti ovládajú joystickom:

- Zapnite elektrický vozík
- Pomocou joysticku ovládajte rýchlosť a smer jazdy.



Je dôležité, aby ste si vyvinuli svoje vlastné bezpečnostné cvičenia na základe vášho ovládania funkcií a vašich schopností. Spoznajte oblasti, kde plánujete používať svoj elektrický vozík, potom hľadajte nebezpečenstvá a zisťujte, ako sa im vyhnúť. Vyhnite sa pokusom o nový manéver na vlastnú päsť a pamätajte, že najlepšie je mať niekoho pri sebe.

### 3.12 Zatáčanie

Príliš vysoké rýchlosti v zákrutách môžu spôsobiť prevrátenie vášho vozíka. Ak máte pocit, že sa môžete v zákrute prevrátiť, okamžite znížte rýchlosť a znížte ostrosť zákruty.

Tieto tipy môžu pomôcť znížiť riziko nehôd:

- Zníženie rýchlosti v zákrutách
- Zníženie ostrosti zákrut
- Dávajte pozor na nerovný, drsný a klzký terén
- Vyhnite sa otáčaniu na svahoch
- Dávajte si pozor na meniace sa povrchy – napríklad prechádzanie z dláždenej oblasti na štrkovú oblasť vysokou rýchlosťou pri zatáčaní
- Vyhnite sa náhlym zmenám smeru.

### 3.13 Svahy a rampy

Váš elektrický vozík bol navrhnutý a testovaný tak, aby umožňoval jeho použitie na svahoch. Pozrite si časť 11. Keď stúpate svahom, vždy choďte priamo hore a snažte sa udržať svoj elektrický vozík v pohybe. Nechodte však príliš rýchlo. Ak musíte zastaviť, znova sa pomaly rozbehnite a potom opatrne zrýchľujte. Ak sa kedykoľvek cítite nepríjemne, znížte rýchlosť.



Pri jazde dolu svahom choďte vždy rovno dole v smere svahu. Nastavte svoj elektrický vozík na najnižšiu rýchlosť a jazdite iba vpred. Ak sa váš elektrický vozík začne pohybovať po svahu rýchlejšie, ako ste očakávali alebo chceli, znížte rýchlosť pomocou joysticku. Pokúste sa udržať kolesá elektrického vozíka v pomalom pohybe, aby ste zaistili bezpečný kontrolovaný zostup. Pre vašu bezpečnosť odporúčame nasledujúce rady:

- Nejazdite šikmo, hore alebo dole po svahu a neprechádzajte cez roh rampy. Neotáčajte sa ani nemeňte smer. To výrazne znižuje možnosť prevrátenia
- Zostaňte v strede rampy, aby ste znížili riziko spadnutia kolesa z bočnej strany rampy

- Vyhýbajte sa možným nebezpečným svahom a oblastiam so zníženou trakciou. Napr. oblasti pokryté snehom, ľadom, blatom, pokosenou trávou alebo mokrým lístím
- Ako pri každej jazde v teréne by ste sa mali vždy uistiť, že terén pred vami neobsahuje neočakávané nebezpečenstvá. Odporúčame vám, aby ste mali pri sebe niekoho, kto terén môže vopred skontrolovať
- Ak terén skúmate sami, postupujte mimoriadne opatrne. Odporúčame, aby ste vždy nosili so sebou mobilný telefón alebo GPS, aby ste v prípade potreby mohli kontaktovať pomoc
- Vyhnite sa náhlym zastaveniam a štartom
- Na akomkoľvek svahu alebo strmom teréne nikdy neuvádzajte elektrický vozík do režimu voľnobehu, keď sedíte alebo stojíte vedľa neho
- Ak sa nachádzate na strmom svahu, nepokúšajte sa otočiť. Ak je to možné, počkajte na pomoc a zaradte späť na nízku rýchlosť. Vo všeobecnosti sa neodporúča jazdiť dozadu po svahu, pretože elektrický vozík je menej stabilný
- Nepoužívajte zdvíhanie sedadla/výťah ani neriadte vozík, keď sa nachádzate na svahu alebo rampe
- Uvedomte si, že pri jazde dolu svahom sa brzdná dráha predlžuje.

### 3.14 Cúvanie



Pri cúvaní buďte zvlášť opatrní. Jazdite pomaly, pretože nečakaný náraz do objektu by vám mohol spôsobiť pád. Často zastavujte a skontrolujte, či je vaša cesta bez prekážok.



Všetci asistenti by mali byť vškolení v používaní ovládačov. Keď asistent invalidný vozík obsluhuje, je potrebné dbať na zvýšenú opatrnosť pri cúvaní alebo používaní v obmedzenom priestore, aby nedošlo k zraneniu asistenta. Asistent by mal nastaviť rýchlosť ovládania, ktorú možno pohodlne a bezpečne používať.

### 3.15 Použitie vonku



Okrem križovania ulíc v určených miestach by ste nemali používať svoj elektrický vozík na verejných komunikáciách a cestách. Je to v súlade s miestnymi dopravnými predpismi, ktoré sa v jednotlivých krajinách môžu líšiť. Overte si miestne dopravné predpisy a dodržujte všetky miestne pravidlá pre chodcov.

Uvedomte si, že keď sedíte vo svojom elektrickom vozíku, ostatní účastníci vás nemusia vždy vidieť. Počkajte, kým sa premávka na ceste neuvolní, nadviažte očný kontakt s vodičmi a potom opatrne pokračujte v jazde.

### 3.16 Jazda v noci

 Osvetlenie je navrhnuté tak, aby zlepšilo viditeľnosť pri riadení vozíka pri slabom osvetlení alebo v noci. Je tiež určené na to, aby bol vozík viditeľnejší pre ostatných. Uvedomte si, že vaše svetlá nie sú vždy viditeľné pre vodičov alebo chodcov, najmä ak sa na vás pozerajú zo strán vozíka.

### 3.17 Jazda pri zdvihnutom sedadle

Ak máte elektrické zdvíhanie sedadla, je dôležité dbať na VŠETKY upozornenia uvedené nižšie. Čím vyššie sedadlo zdvihnete, tým menej stabilný elektrický vozík bude. Pomôže vám to pochopiť, ako znížiť riziko prevrátenia a ako identifikovať podmienky prostredia, ktoré by mohli ovplyvniť vašu bezpečnosť pri jazde vo zvýšenej polohe (pozri aj časť 4.14).



- Nikdy neprekračujte hmotnostný limit (časť 3.5)
- Režim zdvíhania by sa mal používať iba na plochých, rovných povrchoch
- Zdvíhanie alebo jazdu v režime zdvíhania nikdy nevykonávajte na nerovnom teréne, ako je štrk, tráva, hrboľaté povrchy, mäkké povrchy, nerovné chodníky alebo svahy.

### 3.18 Tepelná poistka

Váš elektrický vozík má tepelný spätný okruh. To chráni ovládač pred poškodením v dôsledku prehriatia. V extrémnych podmienkach (ako je opakované stúpanie do kopca) okruh zníži výkon vašich motorov. To umožňuje, aby vozík fungoval pri zníženej rýchlosti. Keď ovládač vychladne, obnoví sa normálna rýchlosť.

### 3.19 Terén

Váš elektrický vozík sa výborne pohybuje na pevných, rovných povrchoch, ako sú betón a asfalt. V závislosti od výberu hnacieho kolesa sa však dajú zvládnuť aj náročnejšie terény, ako bahnité polia, tvrdý piesok, štrk, mulč, vysoká tráva, obrubníky a odkvapy. Dbajte na všetky varovania v tejto príručke a pri objavovaní okolia nezabudnite vziať niekoho so sebou.

### 3.20 Prekážky, schody a obrubníky



Jazda cez prekážky alebo obrubníky môže spôsobiť prevrátenie vozíka a vážne poranenie. Ak máte akékoľvek pochybnosti o bezpečnosti prechodu cez obrubník alebo prekážku, vždy požiadajte o pomoc. Buďte si vedomí svojich schopností a osobných obmedzení. Rozvíjajte nové zručnosti s pomocou asistenta.

Počas jazdy sledujte okolie; skenujte oblasť pred sebou a hľadajte prekážky.



Obrázok 3.1 – Priblíženie k prekážke

Vzhľadom na terénne schopnosti vášho elektrického vozíka môže byť schopný vychádzať a zostupovať po rôznych prekážkach, to sa však môže značne líšiť v závislosti od nastavenia elektrického vozíka, rozloženia hmotnosti a schopností užívateľa.

Ak je váš elektrický vozík vybavený funkciami elektrického sedadla, je dobré pri stúpaní alebo klesaní po obrubníkoch alebo schodoch nakloniť stupačku dozadu alebo ju zdvihnúť o niekoľko stupňov, aby ste ochránili stupačku pred nárazmi. Nadmerné používanie funkcií napájania v tejto situácii môže spôsobiť prevrátenie a zranenie.

- Pri jazde v blízkosti vyvýšených plôch, nechránených ríms, schodísk, obrubníkov, schodov, eskalátorov, výťahov atď. Vždy sa približujte k prekážke tak, aby sa obe predné kolesá dotýkali tejto prekážky spolu (obrázok 3.1). Nikdy sa nepokúšajte stúpať na obrubník alebo prekážku pod uhlom
- Nepokúšajte sa vystúpiť na žiadny obrubník v blízkosti krytu odtoku, nerovných povrchov alebo štrkového povrchu
- Vyhňte sa jazde dozadu po akomkoľvek schodíku, obrubníku alebo inej prekážke
- Použite rampu alebo znížený obrubník, ak je k dispozícii
- Nepokúšajte sa prejsť cez prekážky, keď máte sedadlo v zvýšenej polohe.

### 3.21 Schody a eskalátory



Tento elektrický vozík nie je určený na zdolávanie schodov. Nikdy nesmiete jazdiť na eskalátore (ani s asistentom). Neodporúčame, aby ste s ním jazdili na pohyblivom chodníku. Nikdy na ňom nezdolávajte schody.

### 3.22 Okolité prostredie

Váš elektrický vozík nie je určený na použitie v silnom daždi alebo v silnom snežení alebo na ľade. Kontakt s vodou alebo nadmerná vlhkosť môže spôsobiť poškodenie elektrického systému. Rám, motory a ďalšie časti vozíka nie sú vodeodolné.

 Váš elektrický vozík má elektrické motory a NIKDY na ňom nemôžete ísť cez vodu, do rieky, do potoka alebo do mora. Nikdy nechodte na vozíku do sprchy, vane, bazéna alebo sauny. Ak sa vozík namočí, čím skôr ho osušte. Ručná ovládacia jednotka pákového ovládača NIE JE VODEODOLNÁ. Modul joysticku je odolný voči striekajúcej vode, ale môže sa trvalo poškodiť, ak voda prenikne cez gumové tesnenia (na toto poškodenie sa nevzťahuje záruka). V prípade dažďa je dobré mať so sebou igelitovú tašku. Mala by byť dostatočne veľká, aby zakryla modul joysticku a ruku užívateľa a zároveň umožnila, aby sa joystick mohol vrátiť do stredovej polohy.

 Budte obzvlášť opatrní, ak musíte elektrický vozík prevádzkovať na mokrom alebo klzkom povrchu. Zastavte, ak jedno alebo obe hlavné kolesá stratia trakciu. Ak k tomu dôjde, môžete stratiť kontrolu nad vozíkom alebo spadnúť. Nepoužívajte vozík na svahu alebo rampe, ak je na nej sneh, ľad, vodný alebo olejový film.

Povrchová teplota vášho vozíka sa môže zvýšiť, keď je vystavený zdrojom tepla, ako je slnečné svetlo. Pri kontakte s horúcimi povrchmi môže dôjsť k poraneniu osôb, napríklad popáleniu pokožky.

### 3.23 Zdvíhanie elektrického vozíka

Pozrite si časť 5.

### 3.24 Bezpečnosť v motorových vozidlách

Pozrite si časť 5.

### 3.25 Lieky a alkohol

 Predpísané, voľne predajné a nelegálne lieky a alkohol môžu zhoršiť vašu schopnosť bezpečne obsluhovať váš elektrický vozík. Môže to mať za následok zranenie alebo smrť vás alebo iných.

O možnom zhoršení zdravotného stavu v dôsledku vyššie uvedeného sa poraďte so svojim lekárom. Za žiadnych okolností by ste nemali riadiť elektrický vozík, keď je vaše vnímanie ovplyvnené liekmi alebo alkoholom.

### 3.26 Alkohol, lieky a fajčenie

 Dôrazne odporúčame, aby ste nefajčili cigarety, keď sedíte v elektrickom kresle, a aby ste sa držali ďalej od iskier a otvoreného ohňa a iných zdrojov tepla. Elektrický vozík spĺňa štandardné požiadavky na horľavosť pre vozíky, ale odporúčame udržiavať popolníky v bezpečnej vzdialenosti od polstrovania. Pred likvidáciou sa uistite, že cigarety sú úplne zhasnuté a nenechávajte zapálené cigarety bez dozoru.

**POZNÁMKA:** Prostriedky proti opotrebovaniu, čistiace prostriedky a laky na vlasy môžu znížiť schopnosť spomaľovania horenia čalúnenia. Pozrite si časť 7.10.

## Prevádzkové pokyny

Bezpečné používanie vášho vozíka Magic Mobility závisí od vášho vlastného dobrého úsudku a/alebo zdravého rozumu, ako aj od vášho opatrovateľa a/alebo zdravotného odborníka. Spoločnosť Magic Mobility nenesie zodpovednosť za zranenia a/alebo škody spôsobené nedodržaním informácií, upozornení a pokynov uvedených v tejto príručke pre používateľa alebo v inej dokumentácii dodanej s elektrickým vozíkom.

### 4.1 Nastavenia

Úpravy výkonu a polohy vášho elektrického vozíka by mali vykonávať len zdravotnícki pracovníci alebo osoby, ktoré sú plne oboznámené s týmto procesom aj so schopnosťami vodiča.

**!** Zmena nastavení výkonu by mohla nepriaznivo ovplyvniť váš elektrický vozík. Niektoré úpravy môžu zhoršiť výkon a bezpečnosť vášho elektrického vozíka zmenou jeho ťažiska. To môže spôsobiť zranenie vám aj ostatným. Poradte sa so svojím obchodným zástupcom, ak spozorujete akúkoľvek zmenu vo svojej schopnosti ovládať pákový ovládač alebo vozík alebo ak je pre vás čoraz ťažšie držať trup vo vzpriamenej polohe.

### 4.2 Laktové opierky

Štandardné laktové opierky je možné vymeniť.



Obrázok 4.1a Štandardné laktové opierky

Flexi laktové opierky sa dajú vyklopiť, aby lepšie umožňovali presuny z boku.



Obrázok 4.1b Flexi laktová opierka

**!** K laktovej opierke je možné pripojiť základné káble, zabezpečte, aby boli káble opäť bezpečne pripevnené a nehrozilo riziko privretia alebo zachytenia.

**!** Nedvíhajte váš elektrický vozík za laktové opierky. Môžu sa uvoľniť alebo zlomiť.

### 4.3 Priraditeľné ovládacie prvky tlačidiel

**!** Na vašom elektrickom vozíku môžete priradiť funkciu k ovládaciemu prvku vstupu (tlačidlá, konektory). Ak ste priradili ovládacie prvky k vykonávaniu dvojitej alebo alternatívnej funkcie, uistite sa, že viete, aký aspekt vášho vozíka ovládajú jednotlivé ovládacie prvky. Ak tieto informácie nemáte, kontaktujte svojho obchodného zástupcu alebo spoločnosť Magic Mobility. Ak tak neurobíte, môže to mať za následok poškodenie a/alebo zranenie.

### 4.4 Akumulátory

Pozrite si časť 6.

### 4.5 Polstrovanie

**!** Štandardné penové polstrovanie a iné podpery nie sú navrhnuté pre špecifické uvoľnenie vysokého tlaku. Ak trpíte otlakmi alebo vám hrozí riziko ich vzniku, možno budete potrebovať špeciálny sedací systém alebo zariadenie na kontrolu vášho držania tela. Poradte sa so svojím lekárom, či takéto zariadenie potrebujete.

### 4.6 Upevňovacie prvky

**!** Mnohé zo skrutiek, čapov a matíc na vašom elektrickom vozíku sú špeciálne upevňovacie prvky s vysokou pevnosťou. Používanie nevhodných upevňovacích prvkov môže spôsobiť poruchu vášho vozíka. Používajte iba upevňovacie prvky špecifikované spoločnosťou Magic Mobility. Ak sa upevňovacie prvky uvoľnia, ihneď ich utiahnite. Príliš alebo málo utiahnuté upevňovacie prvky môžu spôsobiť poškodenie vášho vozíka alebo jeho komponentov.

### 4.7 Stupátka

**!** Ak sú stupátka nastavené príliš nízko nad zemou, môžu sa „zaseknúť“ na prekážkach. To môže spôsobiť náhle zastavenie vozíka a prevrátenie dopredu. Pri prekonávaní obrubníkov a prekážok bude potrebná zvýšená výška (pozri časť 3.20).



## 4.8 Stupačky

### Stredový stojan a stredový stojan elektricky zdvíhateľnej nožnej opierky

Stupátko sa dá vyklopiť, aby sa umožnilo ľahšie nastupovanie a vystupovanie z invalidného vozíka. Elektricky zdvíhateľné stupátka stredového stojana (CPME) sú navrhnuté tak, aby sa mohli pohybovať samostatne alebo voliteľne ako jedno alebo dvojité stupátko. Stupátko CMPE je navrhnuté tak, aby sa dalo vyklopiť a pomáhalo tak pri presune do invalidného vozíka a z neho.



Obrázok 4.2a Stredový stojan stupačky

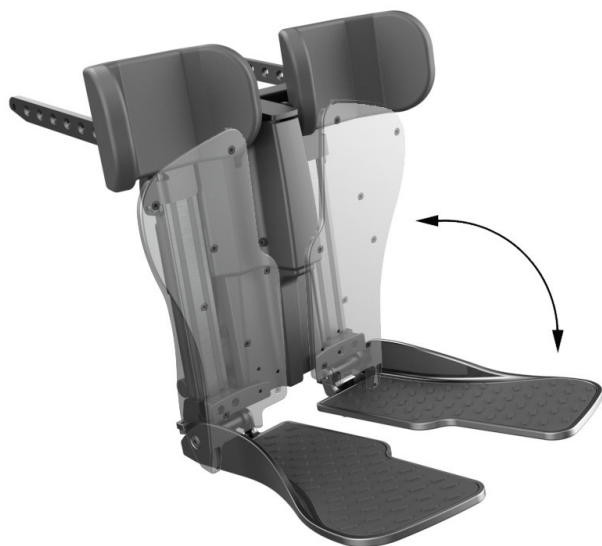

Obrázok 4.2b Stredový stojan elektrického dvíhania stupačky

 Váš elektrický vozík má množstvo oblastí, ktoré môžu predstavovať nebezpečenstvo zachytenia/privretia. Pri používaní funkcií napájania buďte vždy opatrní a zaistíte, aby sa časti tela, oblečenie alebo predmety počas prevádzky nenachádzali v blízkosti mechanizmov. Môže dôjsť k vážnemu zraneniu osôb.

 Vždy sa uistite, že sa vám nohy „nezaseknú“ alebo sa nezachytia v priestore medzi nášľapnými doskami, a to kedykoľvek alebo počas presunov.

**Odklápanie a elektrické dvíhanie odklápania** Stlačením páky pod závesom uvoľníte stupačku, aby sa mohla otočiť na stranu invalidného vozíka. Stupačku je možné úplne vybrať zdvihnutím háku z objímky. Stupátka je možné sklopiť na jednu stranu bez odstránenia stupačky.



Obrázok 4.2c Odstránenie odklápania stupačky



Obrázok 4.2d Odklápanie stupačky a stupátok

#### 4.9 Sklápanie dopredu - ak je k dispozícii

Zadná strana sklápania dopredu má červenú uvoľňovaciu rukoväť. Potiahnutím rukoväte uvoľníte operadlo a opatrne ho spustíte dopredu.



Obrázok 4.3a Rukoväť sklápania dopredu



Obrázok 4.3b Výška sklápania dopredu Magic 360



Obrázok 4.3c Výška sklápania dopredu vozíka Frontier V6 a V4



Obrázok 4.3d Výška sklápania dopredu Extreme X8

#### 4.10 Režim voľnobehu - tlačenie elektrického vozíka



V režime voľnobehu váš elektrický vozík nebrzdí. Uistite sa, že ste predtým vypili napájanie odpojenie motorových brzd.

**Magic 360** - Dve páky na uvoľnenie motora sú umiestnené na zadnej strane elektrického vozíka (pozri obrázky 4.4). Ak chcete odpojiť vstavané alebo „prevádzkové“ brzdy, jednoducho potiahnite páky smerom k sebe.



Obrázok 4.4a Brzdové páky Magic 360 zapnuté



Obrázok 4.4b Brzdové páky Magic 360 uvoľnené

**Frontier V6 a V4** - Uvoľňovacie páky motora sú umiestnené v prednej časti každého hnacieho kolesa (pozri obrázky 4.5). Ak chcete odpojiť vstavané alebo „prevádzkové“ brzdy, jednoducho stlačte páky nadol na každej strane

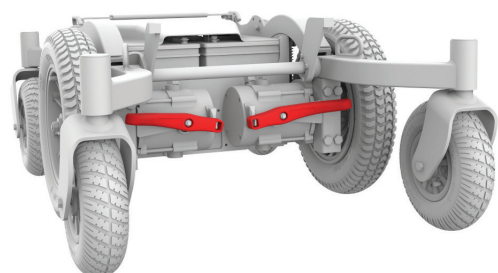

Obrázok 4.5a Brzdové páky Frontier V6 sú zapnuté

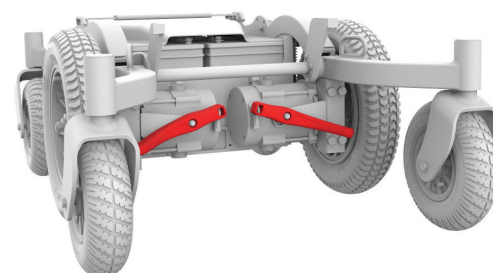

Obrázok 4.5b Brzdové páky Frontier V6 sú uvoľnené

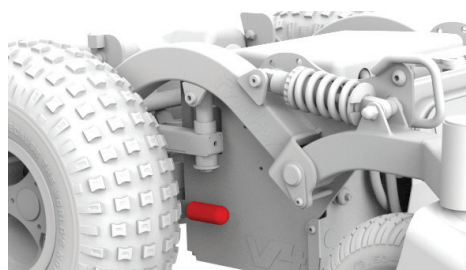

Obrázok 4.5c Brzdové páky Frontier V4 sú zapnuté

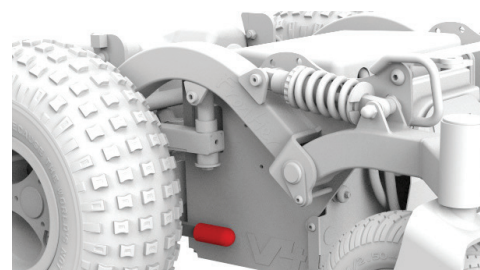

Obrázok 4.5d Brzdové páky Frontier V4 sú uvoľnené

**Extreme X8** - Páky na uvoľnenie motora sú umiestnené na zadnej strane elektrického vozíka (pozri obrázky 4.6).



Obrázok 4.6a Brzdové páky Extreme X8 sú zapnuté



Obrázok 4.6b Brzdové páky Extreme X8 sú uvoľnené

Ak sa napájanie zapne pred opätovným zapnutím brzd, ovládacie prvky vozíka nebudú fungovať a keď je vozík v režime voľnobehu, zobrazí sa správa „chyba brzd“. Táto funkcia slúži na ochranu vašej bezpečnosti. Tieto páky sú určené pre asistenta. Po manuálnom polohovaní vozíka páky opäť pevne zatlačte späť. Chybové hlásenie odstránite vypnutím a opätovným zapnutím.

- Nepoužívajte vozík v režime voľnobehu ani sa nepokúšajte uviesť vozík do režimu voľnobehu bez prítomnosti asistenta. Nikdy neumiestňujte svoj vozík do režimu voľnobehu, keď je na svahu. Vozík by sa mohol sám nekontrolovateľne prevrátiť, čo by mohlo viesť k zraneniu vás a iných
- Nikdy sa nepokúšajte presadnúť na alebo z vozíka v režime voľnobehu. Mohol by sa od vás posunúť, čo by mohlo viesť k pádu a zraneniu.

#### 4.11 Vypínač ZAP/VYP



Nepoužívajte vypínač na zastavenie vozíka v núdzovej situácii. Ak chcete spomaliť svoj vozík až do zastavenia, pustite joystick a nechajte ho vrátiť sa do neutrálnej polohy. Rýchlejšie brzdenie je možné dosiahnuť otočením joysticku do opačného smeru.

#### 4.12 Tlačné rukoväte



Nepokúšajte sa nakloniť svoj elektrický vozík ťahaním za tlačné rukoväte. Elektrické vozíky majú ťažké základne. Pokus o naklonenie vozíka s cieľom prekonať prekážky, môže poškodiť komponenty v sedacom systéme a/alebo modulárnych ovládačov.

#### 4.13 Bezpečnostné pásy

Pozrite si časť 5.

#### 4.14 Elektrická polohovacia funkcia

Pri riadení svojho elektrického vozíka v sklonenej, vyvýšenej alebo sklopenej polohe buďte opatrní. Pozrite si časť 4 Prevádzkové pokyny, 3.5 Hmotnostný limit, 3.13 Svahy a rampy a 3.17 Jazda vo vyvýšenej polohe.

Váš elektrický vozík bude menej stabilný, keď ho umiestnite do extrémnych polôh. Pozorne si prečítajte túto časť a dbajte na varovania, ktoré vám pomôžu znížiť riziko prevrátenia, predčasného poškodenia alebo zranenia.



- Neprekračujte nosnosť svojho elektrického vozíka vrátane batožiny
- Nepokúšajte sa ovládať elektrické funkcie sedadla, keď ste na naklonenom, hrboľatom, mäkkom alebo nerovnom povrchu

- Prostredníctvom programovania je možné zmeniť smer väčšiny funkcií elektrického sedadla. Pred použitím sa uistite, že viete, ktorým smerom sa bude vaše sedadlo pohybovať
- Neuvádzajte elektrický vozík do režimu voľnobehu so zdvihnutým sedadlom
- Udržiavajte odporúčaný tlak v pneumatikách pre optimálnu stabilitu.



Počas pohybu komponentu buďte v dostatočnej vzdialenosti od akéhokoľvek elektrického pohonu. Elektrický sedací systém Magic Mobility dokáže posúvať sedadlo v mnohých polohách. Užívatelia by si mali byť vedomí svojho okolia a zabezpečiť, aby bol k dispozícii dostatočný priestor na vykonávanie požadovaných funkcií. Pred použitím sa uistite, že sa v blízkosti vášho tela a oblečenia nenachádzajú elektrické diely sedadiel, pretože to môže spôsobiť privretie. Ak vy alebo niekto iný uviaznete v mechanizme, hrozí riziko zranenia osôb. Nepokúšajte sa obsluhovať elektrické funkcie zdvíhania alebo nakláňania v blízkosti detí.

#### Zablokovaný režim

Pri prevádzke ktorejkoľvek funkcie elektrického sedadla v zablokovanom režime buďte opatrní. V zablokovanom režime sa elektrické sedadlo nezastaví, kým nevykonáte príkaz na spiatocku alebo kým vozík nezastavíte.

Ak chcete ovládať funkciu napájania z joysticku:

- Kedykoľvek je to možné, zastavte elektrický vozík na rovnom povrchu
- Stlačte tlačidlo „mode“ na joysticku. Požadovanú funkciu vyberte pohybom joysticku doľava alebo doprava. Po zvýraznení možnosti funkcie pohybujte joystickom dopredu alebo dozadu, čím môžete funkciu ovládať
- Keď sedadlo dosiahne doraz, joystick môžete uvoľniť
- Pred jazdou vráťte sedadlo do najnižšej zvislej polohy
- Elektrické zdvíhanie sedadla je vybavené systémom, ktorý znižuje rýchlosť elektrického vozíka, keď je sedadlo zvýšené približne o 50 mm.

#### 4.15 Sedací systém



Neschválené sedacie systémy Magic Mobility môžu ovplyvňovať alebo prekážať iným častiam vozíka. Nikdy nezdvíhajte sedadlo o viac ako o 50 mm a nemeňte sedací systém vozíka, ktorý je zabudovaný v stojane, bez toho, aby ste sa najskôr poradili so svojim obchodným zástupcom Magic Mobility. Stabilita vozíka môže byť nepriaznivo ovplyvnená a vozík sa môže prevrátiť a spôsobiť vážne zranenie.

#### 4.16 Tlmič nárazov (iba Magic 360)

Štyri tlmiče nárazov sú v čase výroby nastavené na výrobné nastavenia. Tieto pružiny je možné nastaviť pre lepší výkon vozíka v závislosti od hmotnosti užívateľa. Nastaviteľné sú iba pružiny tlmičov. Zvyšné spoje odpruženia by mali zostať tak, ako boli dodané.

Veľkosť požadovaného predpätia na tlmičoch závisí hlavne od hmotnosti užívateľa a jeho polohy na sedadle. Približné hodnoty založené na hmotnosti užívateľa nájdete v tabuľke vpravo. Malé vyčnívajúce „špičky“ sú vylisované do predných a zadných bočných plastových krytov a do predných a zadných ramien. Ak sa tieto „špičky“ zhodujú, keď užívateľ sedí, predpätie nárazu by malo byť primerané (pozri obrázok 4.7).

POKYNY NA NÁRAZOVÉ PREDPÄTIE	
HMOTNOSŤ UŽÍVATEĽA	PREDPÄTIE PRI NÁRAZE
Do 90 kg	1 mm
90 do 125 kg	2 mm
125 do 160 kg	3 mm



Nedostatočné predpätie pri náraze môže ovplyvniť stabilitu vozíka.

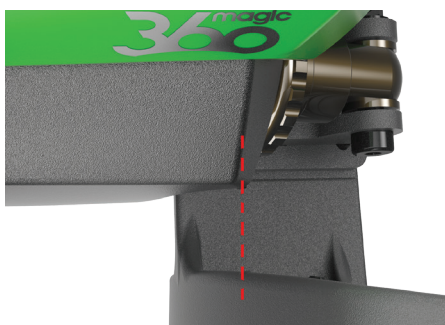
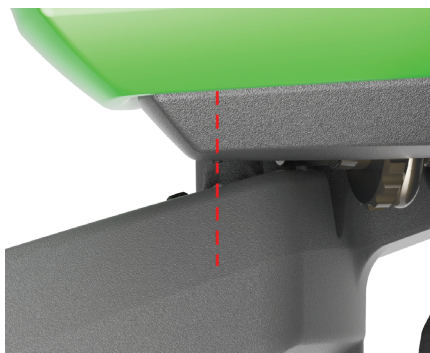

Obrázok 4.7 – Nastavenie tlmiča nárazov

#### 4.17 Snímač sklonu (sklonomer) – ak je k dispozícii

Možnosť snímača sklonu umožňuje vozíku sledovať uhol operadla vzhľadom k horizontu. To zahŕňa nárast sklonu operadla, sklonu sedadla a sklonu podlahy spolu. Snímač sklonu používa tieto informácie na minimalizáciu možnosti straty stability vozíka v dôsledku príliš posunutého ťažiska užívateľa dozadu.

##### Blokovanie uhla sklonu

Blokovanie závisí od uhla operadla:

	UHOL OPERADLA	VZNIKNUTÉ BLOKOVANIE
	0° - 30°	Žiadny
	31° - 50°	Zdvih
	> 51°	Zdvihnutie Naklonenie dozadu Sklopenie dozadu Jazda

##### Blokovanie zdvihu sedadla

Ďalšie blokovanie sa môže aktivovať v závislosti od výšky zdvihu sedadla. Keď sa sedadlo zdvihne nad určitú výšku, modul LCD na joysticku zobrazí oranžovú korytnačku. Ak máte LED modul joysticku, jeho indikátory rýchlosti budú blikať. Označujú nasledujúce prekážky z dôvodu zdvihu sedadla:

- Rýchlosť
- Naklonenie dozadu
- Sklopenie dozadu
- Odstraňovanie problémov.

Ak má váš vozík snímač sklonu a zdá sa, že funkcia nefunguje, postupujte takto:

- Posuňte funkciu zdvíhania smerom nadol, kým sa nezastaví v základnej polohe
- Posuňte funkciu nakláňania dopredu, kým sa nezastaví v základnej polohe
- Posuňte funkciu sklopenia dopredu, kým sa nezastaví v základnej polohe
- Ak je vozík stále zablokovaný, pozrite si časť 8 Riešenie bežných problémov.

#### 4.18 Možnosť zámku riadenia – ak je k dispozícii (iba Extreme X8)



Zámok riadenia poskytuje väčšiu stabilitu v priamom smere. To je užitočné najmä pri cúvaní po rampe vozidla. Zámok riadenia sa aktivuje pomocou joysticku a akciu dosiahnete uzamknutím spojovacej tyče.



- Keď je aktivovaný zámok riadenia, jazdíte na elektrickom vozíku iba dopredu a dozadu
- Pokus normálne riadiť elektrický vozík so zapnutým zámkom riadenia môže spôsobiť vážne poškodenie
- Pred normálnou jazdou sa uistite, že ste joystickom odpojili zámok riadenia.

#### 4.19 Presunové nakláňanie - ak je k dispozícii

Možnosť naklonenia za účelom presunu umožňuje znížiť prednú časť sedadla až o 70 mm, aby sa uľahčilo nastupovanie a vystupovanie z elektrického vozíka. Funkcia riadenia elektrického vozíka je zablokovaná, kým je vozík naklonený dopredu, aby sa predišlo poškodeniu nožných opierok a nášlapných dosiek, ku ktorému by mohlo dôjsť, keď je sedadlo v tejto polohe.

- Keď sa sedadlo nakloní dopredu, objaví sa oranžová korytnačka. Elektrický vozík bude stále jazdiť pomaly 
- Keď sedadlo dosiahne najnižšiu polohu, činnosť sa zastaví a na elektrickom vozíku sa zablokuje riadenie. Bude blikať červená korytnačka 
- Vždy sa uistite, že mechanizmus vrátil operadlo sedadla tak, aby oranžová korytnačka zablikala alebo sa neobjavila žiadna korytnačka (horizontálne), inak s vozíkom nebude možné jazdiť.

#### 4.20 Kolesá

Pozrite si časť 7.

#### 4.21 Čalúnenie

Pozrite si časť 7.11.

#### 4.22 Zapojenie a konektory



Nikdy neťahajte priamo za káble. To môže viesť k pretrhnutiu káblov vo vnútri konektora alebo zväzku. Ak chcete odstrániť zástrčku alebo konektor, vždy uchopte zástrčku alebo samotný konektor a uistite sa, že všetky spony alebo západky sú uvoľnené predtým, ako potiahnete.

#### 4.23 Chrániče kolien

Stredové pevné aj stredové elektricky zdvíhateľné stupačky využívajú chrániče kolien, ktoré je možné odstrániť pomocou ručného gombíka.



Obrázok 4.8a Chrániče kolien na stredovej stupačke

Odklopné stupačky využívajú chrániče kolien, ktoré sa odstránia, keď sa celá stupačka zdvihne.



Obrázok 4.8b Chrániče kolien na odklopnej stupačke

#### 4.24 Bočné opory

MPS bočné opory môžu byť pevné alebo odklopné.



Obrázok 4.9a Pevné a odklopné bočné opory na MPS chrbtovej opierke

Rehabilitačné Magic Rehab chrbtové opierky majú zabudované bočné opory.



Obrázok 4.9b Zabudované bočné opory na rehabilitačnej chrbtovej opierke Rehab

#### 4.25 Aktivátor One Click

Aktivátor One Click vám umožňuje priamo ovládať až päť funkcií prostredníctvom elektrického napájania, každú jediným kliknutím. V kombinácii s joystickom CJS2 má ďalšiu výhodu v tom, že vám umožňuje meniť funkcie napájania bez toho, aby ste museli invalidný vozík zastaviť. Tlačidlá je možné naprogramovať podľa individuálnych požiadaviek.



Aktivátor One Click NIE JE vodeodolný.



Obrázok 4.10 Typické nastavenie aktivátora One Click

## Bezpečnostné pásy, viazacie pásy a preprava

### 5.1 Preprava elektrického vozíka vo vozidlách (ako náklad)

Vždy sa uistite, že váš elektrický vozík a jeho komponenty sú počas prepravy správne zaistené. Dobre chránený by mal byť najmä joystick. Kontaktujte svojho obchodného zástupcu Magic Mobility a požiadajte o radu v súvislosti s prepravou vášho elektrického vozíka.

**!** Elektrický vozík sa smie prepravovať iba vo vozidle, ktoré je na tento účel schválené. Skontrolujte, či je vozík zaistený, motorové brzdy aktivované a napájanie je vypnuté. Elektrický vozík musí byť zaistený upevňovacími popruhmi cez predný a zadný držiak. Elektrický vozík zaistite podľa pokynov výrobcu zádržného systému. Uistite sa, že všetky odnímateľné časti sú zabezpečené alebo zabalené a označené tak, aby sa nestratili.

### 5.2 Preprava elektrického vozíka v lietadlách (ako náklad)

Gélové batérie sú schválené Federálnym úradom pre letectvo (FAA), čo umožňuje bezpečnú prepravu v lietadlách, autobusoch a vlakoch. Spoločnosť Magic Mobility však odporúča, aby ste sa vždy vopred informovali u prepravcu, pretože ten od vás môže požadovať ďalšie splnenie požiadaviek. Pri lete s elektrickým vozíkom vždy kontaktujte leteckú spoločnosť, aby ste zistili, aké konkrétne informácie potrebujú. Na našej webovej stránke si môžete prečítať Lietanie s Magic Mobility a informačný list elektrického vozíka.

### 5.3 Používanie elektrického vozíka vo vlakoch

Prevádzkovatelia vlakov budú môcť poskytnúť podrobnosti o akýchkoľvek špeciálnych požiadavkách/pokynoch. Odporúčame skontrolovať nasledovné:

- Sú vo vlaku vhodné a na to určené priestory pre užívateľov elektrických vozíkov?
- Sú na nástupišti vhodné alebo vyhradené oblasti, aby mohli užívatelia elektrických vozíkov ľahko nastúpiť do vlaku?
- Bude možné do vlaku nastúpiť s kombinovanou hmotnosťou elektrického vozíka a osoby na ňom?
- Uistite sa, že sklon nástupu nie je väčší ako dynamický bezpečný sklon (pozri časť 3.13)
- Akékoľvek prekážky alebo prahy by nemali prekročiť maximálnu výšku prekonávania obrubníkov vášho elektrického vozíka (pozri časť 3.20).

### 5.4 Elektrické vozíky vo výťahoch a na zdvihákoch

**!** Napájanie elektrického vozíka vypnite, keď ste vo výťahu. Pokiaľ tak neurobíte, môžete sa nechtiac dotknúť joysticku a spôsobiť, že sa váš invalidný vozík z plošiny zosunie. Uvedomte si, že „zarážka“ na konci plošiny tomu nemusí zabrániť.

Uistite sa, že v hornej alebo spodnej časti plošiny nie je žiadny okraj alebo prepad. Tieto môžu spôsobiť pád alebo prevrátenie, keď sa koleso „zasekne“. Za týchto okolností musíte zacúvať, posunúť koleso pre priamejší prístup a pomaly to skúsiť znova. V prípade pochybností sa vždy opýtajte.

Ak je potrebné použiť prepravné zariadenie, ako je automobilový zdvihák alebo výťah, spoločnosť Magic Mobility odporúča, aby ste si pred použitím výrobku dôkladne preštudovali pokyny a špecifikácie výrobcu.

### 5.5 Zdvíhanie elektrického vozíka

**Magic 360, Frontier V6 a V4:** Upevňovacie krúžky je možné použiť na zdvihnutie vášho vozíka bez druhej osoby. Upevňovacie krúžky sú na obrázkoch 5.2 zvýraznené červenou farbou. Je dôležité zabezpečiť, aby zdvíhacie popruhy viedli dovnútra opierok rúk a aby sa nimi pri zdvíhaní vozíka nadmerne nezaťažovali žiadne iné časti. Ideálne umiestnenie popruhu je znázornené na obrázku 5.1.

**Extreme X8:** Upevňovacie krúžky NEMÔŽU byť použité na zdvíhanie vozíka, pretože môže dôjsť k poškodeniu vášho elektrického sedadla. Súprava zdvíhacích krúžkov je k dispozícii samostatne, ako je zobrazené na obrázku 5.2d.

**!** Pri zdvíhaní vozíka buďte opatrní. Vždy postupujte pomaly a uistite sa, že je vozík vyvážený. Nevedzte zdvíhacie popruhy cez ostré hrany alebo držiaky príslušenstva.

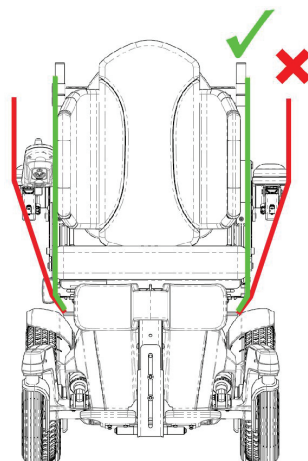

Obrázok 5.1 Smerovanie zdvíhacích popruhov

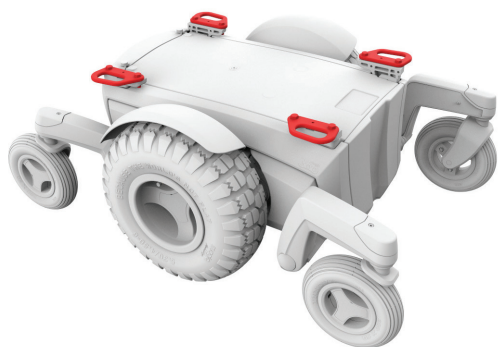

Obrázok 5.2a Závesné body Magic 360

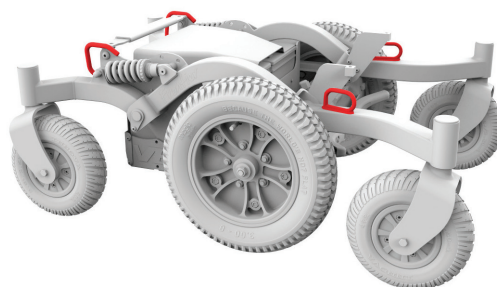

Obrázok 5.2b Závesné body Frontier V6



Obrázok 5.2c Závesné body Frontier V4





Obrázok 5.2d Závesné body Extreme X8 (predávajú sa samostatne)

## 5.6 Polohovacie pásy a postroje

Povinnosťou kupujúceho, terapeuta a zdravotníckeho personálu je určiť, či je na zabezpečenie bezpečnej prevádzky elektrického vozíka užívateľom potrebný polohovací pás. Polohovacie pásy si môžete objednať prostredníctvom svojho obchodného zástupcu Magic Mobility.



Na podporu držania tela sa používajú prevažne polohovacie pásy. Môžu tiež pomôcť obmedziť kĺzanie a/alebo posúvanie, keď je vozík v pohybe. Polohovací pás nie je určený na prepravu a nemal by sa používať namiesto bezpečnostného pásu počas prepravy v motorovom vozidle.

Nesprávne použitie polohovacích pásov môže spôsobiť vážne zranenie alebo smrť. Ak používate polohovací pás, postupujte podľa odporúčaní v tejto časti:

- 
  - Uistite sa, že užívateľ neskĺzne zo sedadla elektrického vozíka. Ak k tomu dôjde, užívateľ môže utrpieť stlačenie hrudníka alebo sa udusiť v dôsledku tlaku v páse
- 
  - Pásy musia byť priliehavé, ale nie príliš tesné, aby neprekážali pri dýchaní. Mali by ste byť schopní vsunúť vyrovnanú dlaň medzi pás a užívateľa

- Panvový klin alebo podobné zariadenie môže pomôcť ochrániť užívateľa pred skĺznutím zo sedadla
- Uistite sa, že užívateľ môže v prípade núdze ľahko odstrániť pásy.

Nepoužívajte polohovacie pásy:

- 
  - na obmedzenie pacienta alebo užívateľa, ktorý je komatózny alebo rozrušený
- 
  - na upevnenie v motorových vozidlách. Pri nehode alebo náhlom zastavení môže užívateľa vyhodiť z vozíka. Polohovacie pásy elektrického vozíka tomu nezabránia a môže dôjsť k ďalšiemu zraneniu spôsobenému pásmi alebo popruhmi.

## 5.7 Cestovanie vo vozidle s elektrickým vozíkom

Elektrické vozíky Magic Mobility spĺňajú požiadavky normy ISO 7176-19 a ako také boli navrhnuté a testované na použitie len ako sedadlo, ktoré musí byť v motorových vozidlách umiestnené v smere jazdy. Elektrický vozík nebol testovaný v iných polohách.



Testovanie bolo vykonané s reprezentatívnym štvorbodovým systémom popruhov (dva vpredu a dva vzadu). Používajte len s viazacími a zadržiavacími systémami pre cestujúcich vhodnými pre hmotnosť elektrického vozíka vrátane príslušenstva, ktoré bolo nainštalované v súlade s pokynmi výrobcu. Zádržný systém musí spĺňať normu SAE J2249 (USA) alebo ISO10542 (medzinárodná).

 Elektrické vozíky zaistené vo vozidle neposkytujú rovnakú bezpečnosť ako sedadlá vo vozidle. Spoločnosť Magic Mobility odporúča, aby sa užívatelia presunuli na sedadlo vozidla a ak je to možné, aby používali zádržný systém nainštalovaný vo vozidle vždy. Neobsadený elektrický vozík by sa mal uložiť ako náklad alebo zabezpečiť vo vozidle, ako je popísané v časti 5.1.

### Zádržný systém

- Elektrický vozík je možné zaistiť iba pomocou upevňovacích bodov na ráme elektrického vozíka (pozri obrázok 5.4)
- Viazacie body (dva vpredu, dva vzadu) sú označené symbolom prepravy (pozri obrázok 5.3). Najskôr upevnite predné pásy a potom zadné. Napnite pásy, aby ste zaistili elektrický vozík. Elektrický vozík nesmie byť zaistený žiadnymi inými komponentmi
- Vzhľadom na vysokú záťaž, ku ktorej môže dôjsť počas vážnej nehody, spoločnosť Magic Mobility odporúča namontovať dva popruhy na oba zadné upevňovacie body
- Na upevňovacích bodoch by sa nemali vykonávať žiadne zmeny a ani by ste ich nemali vymieňať.



Obrázok 5.3 Symbol prepravy



Obrázok 5.4a Viazacie pásy Magic 360

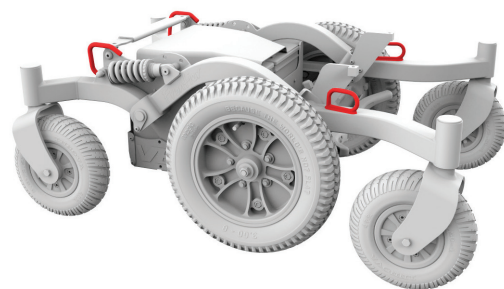

Obrázok 5.4b Viazacie pásy Frontier V6

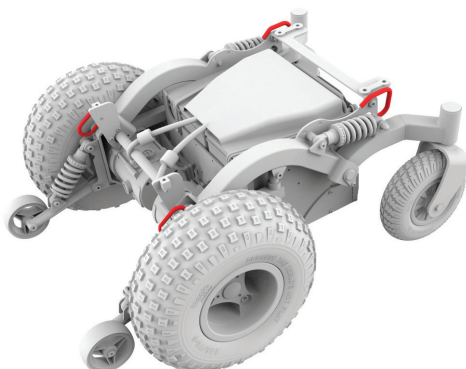

Obrázok 5.4c Viazacie pásy Frontier V4

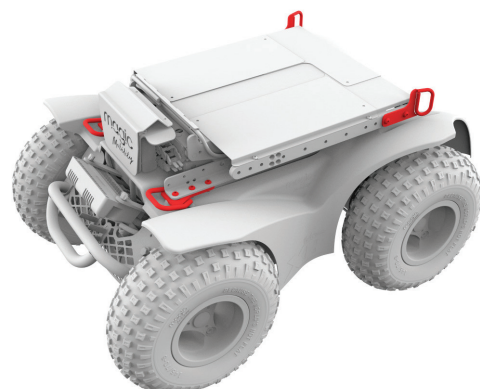

Obrázok 5.4d Viazacie pásy Extreme X8

Ak je k dispozícii možnosť polohovania sedadla, mali by ste vždy, keď je to možné, dodržiavať nasledovné:

**Zdvíhanie sedadla** – úplne DOLE so sedadlom na najnižšej úrovni

**Naklonenie sedadla** – úplne DOLE so sedadlom zarovnaným so zemou

**Stupačka** – úplne DOLE s nohami blízko podlahy a kolenami ohnutými na 90°

**Operadlo** – vzpriamené, v uhle 90° alebo čo najbližšie k sedadlu.



### **Pokyny na zabezpečenie osoby vo vozíku**

- Brušné pásy alebo brušné popruhy namontované na elektrickom vozíku (polohovacie alebo iné) by sa nemali používať na pripútanie osôb v pohybujúcom sa vozidle
- **Na zaistenie osôb vždy používajte trojbodový zádržný systém**
- Na zaistenie osoby a na zníženie možnosti nárazu hlavy a hrudníka do komponentov vozidla sa musia použiť zádržné pásy v oblasti panvy aj hornej časti trupu.
- Zadržiacie systémy je potrebné namontovať na príslušný stĺpik vozidla a komponenty elektrického vozíka ako opierky rúk alebo kolesá by ich nemali držať od tela (obrázok 5.6).
- Pri preprave na elektrickom vozíku používajte vhodne umiestnenú opierku hlavy.

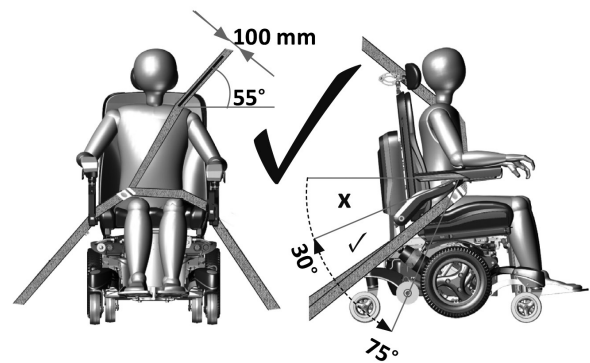

Obrázok 5.5 - správne umiestnenie trojbodového zádržného systému



### **Umiestnenie zadržiacieho zariadenia pre cestujúcich**

- Panvový pás by mal byť umiestnený nízko cez prednú časť panvy tak, aby uhol zadržiacieho panvového pásu bol medzi 30° – 75° vzhľadom na horizontálnu os (obrázok 5.5)
- V rámci preferovanej zóny je žiaduci strmší (väčší) uhol (obrázok 5.5)
- Zadržiací pás hornej časti trupu musí ísť cez rameno a cez hrudník, ako je znázornené na obrázku (obrázok 5.5). Nenasadzujte zádržný pás, ako je znázornené na obrázku 5.6
- Zadržiacie pásy by mali byť nastavené čo najtesnejšie, v súlade s pohodlím užívateľa
- Zádržné pásy by sa počas používania nemali krútiť.

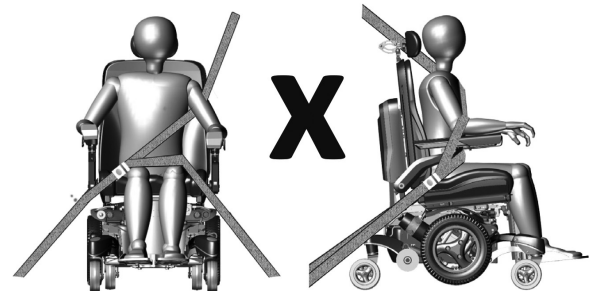

Obrázok 5.6 - nesprávne umiestnenie trojbodového zádržného systému

Testy boli vykonané s figurínou s hmotnosťou 102 kg alebo 76 kg (pozri časť 11). Cestujúci s vyššou hmotnosťou sú pri nehode vystavení zvýšenému riziku.

Spoločnosť Magic Mobility si uvedomuje, že nie je vždy praktické, aby sa užívatelia presúvali. V takejto situácii, keď musí byť užívateľ prepravovaný v elektrickom vozíku, je potrebné dodržiavať nasledujúce rady:

- Bezpečnosť užívateľa počas prepravy závisí od starostlivosti osoby, ktorá zaisťuje upevňovacie prvky. Mali by dostať príslušné pokyny a/alebo školenie o používaní vozíka
- Pripevnite zádržné prvky pre cestujúcich podľa pokynov výrobcu a SAE J2249
- Nepoužívajte viazacie popruhy a zádržný systém cestujúceho (WTORS), ktoré sú závislé od konštrukcie elektrického vozíka pri prenášaní zaťaženia cestujúcich do vozidla.
- Elektrické vozíky Magic Mobility spĺňajú požiadavky normy ISO 7176-19 a ako také boli navrhnuté a testované na použitie iba ako sedadlo v smere jazdy v motorovom vozidle
- **Poznámka** – súlad s touto normou nevyklučuje používanie elektrického vozíka proti smeru jazdy vo veľkých prístupných vozidlách vybavených miestami pre cestujúcich otočených proti smeru jazdy
- Elektrický vozík bol dynamicky testovaný v polohe v smere jazdy s nárazovou figurínou pripútanou panvovým aj ramenným pásom (napr. ramenný pás ako súčasť trojbodového zadržiacieho pásu)
- Na zníženie rizika nárazu hlavy a hrudníka do komponentov vozidla by sa mali používať zádržné panvové a ramenné pásy
- Aby sa znížilo riziko zranenia osôb vo vozidle, mali by ste z elektrického vozíka odstrániť držiaky, ktoré nie sú špeciálne navrhnuté pre bezpečnosť pri náraze:
  - i) odstráňte ich a zaistite vozík vo vozidle samostatne, alebo
  - ii) ich pripevnite k elektrickému vozíku, ale umiestnite ich mimo priestoru pre cestujúcich, pričom medzi držiakom a cestujúcim by malo byť umiestnené polstrovanie absorbujúce energiu
- Ak je to možné, iné pomocné vybavenie elektrického vozíka by malo byť buď pripevnené k vozíku alebo odstránené a zaistené vo vozidle počas jazdy. Tým sa zabezpečí, že sa v prípade kolízie neuvolní a nespôsobí zranenie pasažierov vozidla
- Na posturálne podpory by sa nemalo spoliehať pri zaisťovaní osôb v pohybujúcom sa vozidle, pokiaľ nie sú označené v súlade s požiadavkami špecifikovanými v ISO7176-19
- Elektrický vozík by mal skontrolovať zástupca výrobcu pred opakovaným použitím po akomkoľvek type kolízie vozidla
- Úpravy alebo výmeny by sa nemali robiť na upevňovacích bodoch elektrického vozíka alebo na konštrukčných a rámových častiach alebo komponentoch bez konzultácie s výrobcom
- Utesnené batérie odolné proti rozliatiu, ako napríklad „gélový elektrolyt“, by sa mali do vozíka inštalovať, ak sa používa v motorovom vozidle
- Pri upevňovaní zádržného systému cestujúceho by ste mali starostlivo nastaviť polohu spony sedadla. Tým sa zabezpečí, že sa uvoľňovacie tlačidlo počas nárazu nedotkne komponentov vozíka.

## 5.8 Vysúvací zaistovací kolík - ak je k dispozícii

Magic 360 a Frontier V6 a V4 majú voliteľný zaistovací kolík testovaný na nárazy (pozri obrázky 5.7). Priemer kolíka je 16 mm a je vhodný na použitie s väčšinou komerčných dokov navrhnutých pre kolíky tohto priemeru. Vysúvateľný kolík je pripevnený k základni vozíka a ovláda sa pomocou joysticku. Po vysunutí zaistovacieho kolíka sa rýchlosť elektrického vozíka zníži na 1,2 km/h a na joysticku sa zobrazia oranžové ikony korytnačiek. 🐢

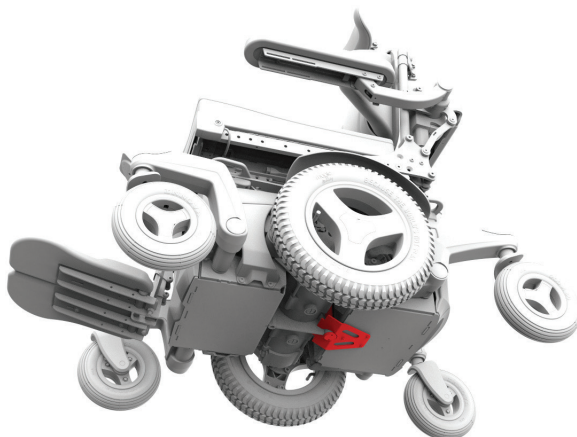

Obrázok 5.7a Zaistovací kolík Magic 360 - zasunutý

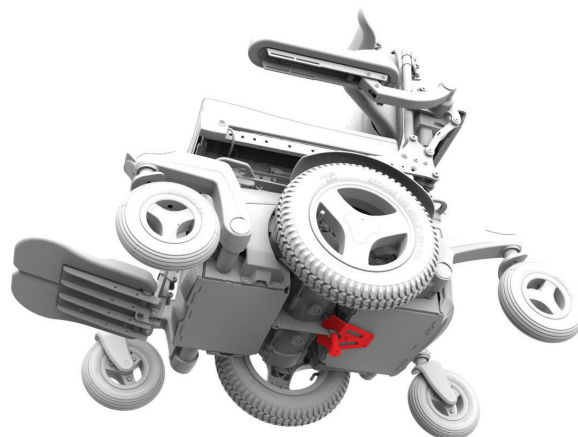

Obrázok 5.7b Zaistovací kolík Magic 360 - vysunutý

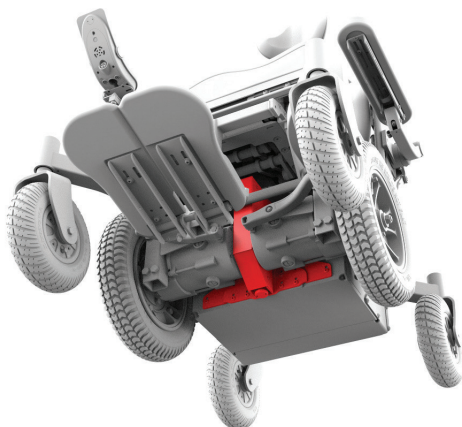

Obrázok 5.7c Zaistovací kolík Frontier - zasunutý

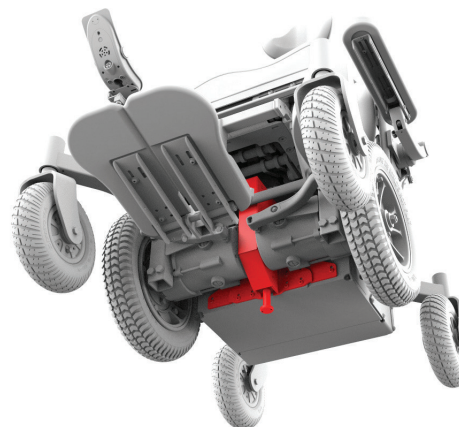

Obrázok 5.7d Zaistovací kolík Frontier - vysunutý

## Po kolízii vozidla



Ak ste boli účastníkom kolízie s vozidlom, je dôležité, aby autorizovaný zástupca Magic Mobility pred vami skontroloval váš elektrický vozík predtým, než ho znova použijete. Ak je poškodenie sporné alebo máte obavy v súvislosti so stavom vozíka, spoločnosť Magic Mobility odporúča výmenu vozíka.

**Pozor pre užívateľov vozíka** - vaša záruka na elektrický vozík je neplatná, ak sa stala súčasťou kolízie.

## 5.9 Zaistovací systém Dahl - ak je k dispozícii

Zaistovací systém DAHL Docking MK. II a systémy DAHL VarioDock boli testované s Magic 360 a sú v súlade s ISO 7176-19.

Informácie o bezpečnej inštalácii a používaní uzamykacej dosky nájdete v našej užívateľskej príručke zaistovacieho systému Dahl (6567). Maximálnu hmotnosť užívateľa nájdete v rovnakej príručke.

## Batérie a nabíjanie

### 6.1 Elektrická bezpečnosť

Váš elektrický vozík má v obvode batérie namontovanú poistku, ktorá poskytuje určitú úroveň ochrany batérie a jej kabeláže v prípade skratu. Keď dôjde k prepáleniu poistky, váš vozík zastaví a budete musieť kontaktovať svojho zástupcu Magic Mobility kvôli oprave a/alebo výmene.

### 6.2 Akumulátory

Váš elektrický vozík má dve vysoko kvalitné batérie s dlhou výdržou, ktoré sú utesnené (nevylievajú sa) a nevyžadujú údržbu. Váš vozík má 24 V systém, ktorý je napájaný dvomi 12 V batériami (pozri obrázky 6.1). Nie je potrebné kontrolovať hladinu elektrolytu. Napriek tomu, že sú ako automobilové batérie, batérie do elektrických vozíkov nie sú rovnaké. Automobilové batérie nie sú navrhnuté tak, aby zvládli dlhé, hlboké vybíjanie a nie sú vhodné na použitie v elektrických vozíkoch.

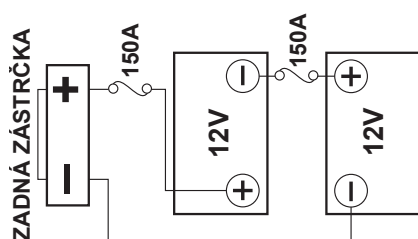

Obrázok 6.1a - Kabeláž batérie Magic 360

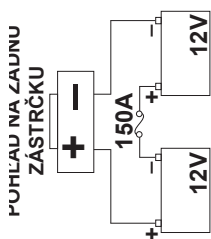

Obrázok 6.1b - Kabeláž batérie Frontier V4, V6 a Extreme X8

- Batérie majú obmedzenú životnosť a obmedzenú prevádzkovú dobu, v ktorej dodávajú a uchovávajú energiu. Batérie môžete nabiť len určitý počet krát, kým nevypovedajú a už nebude možné ich nabiť



• Nekombinujte spolu výrobcov batérií ani technológiu. Nikdy nemiešajte gélové batérie s batériami AGM. Používajte iba rovnaké batérie, ktoré boli vyrobené v rovnakom čase a ktoré sú v rovnakom stave nabitia. Batérie sa musia vždy vymieňať ako pár

- Konektory batérie, terminály a súvisiace príslušenstvo obsahujú olovo a zlúčeniny olova, po dotyku si umyte ruky

- Batérie obsahujú korozívne chemikálie. Používajte iba AGM alebo gélové batérie, aby ste znížili riziko vytečenia alebo výbuchu
- Pri vkladaní batérií zaistite, aby sa ich vývody počas inštalácie nedotýkali žiadnej časti rámu vozíku. Terminály batérie sú zakryté, čo zabraňuje ich kontaktu s rámom počas bežnej prevádzky alebo prevráteniu
- Nikdy nepripájajte systém na podporu života alebo pomocné zariadenie k batérii vozíka bez záložného systému. Elektrický systém môže zlyhať a spôsobiť vážne zranenie alebo smrť užívateľa.

### 6.3 Zábeh batérie

Správna starostlivosť o batérie počas zábehu (počiatočná starostlivosť) je obzvlášť dôležitá pre životnosť batérie. Postupujte podľa nasledovných krokov:

- 1) Pred prvým použitím vozíka sa uistite, že je batéria úplne nabitá
- 2) Vozík používajte často a vyhýbajte sa nadmernému zaťaženiu
- 3) Batérie nabíjajte až po znížení kapacity na 50 percent
- 4) Vozík úplne nabite a skontrolujte, či nabíjačka ukazuje, že batéria je úplne nabitá
- 5) Vozík nikdy nenechávajte bez nabíjania dlhšie ako tri dni počas obdobia zábehu
- 6) Zopakujte kroky 2 - 3 pre prvých 5 - 10 použití (cyklov) na dokončenie procesu zábehu.

### 6.4 Nabíjanie akumulátorov



Používajte iba dodávanú externú nabíjačku, ak spoločnosť Magic Mobility nepovolí inak. Nabíjačka je inteligentná nabíjačka, ktorá sa po nabití batérií vypne. Elektrický vozík môžete nechať na nabíjačke 2 - 3 dni.

## 6.5 Postup pri nabíjaní batérie

Batérie sa nabíjajú cez zásuvku v module joysticku (pozri obrázok 6.2) Keď je pripojená nabíjačka batérie, joystick to rozpozná a jazda na vozíku sa zablokuje. Pri nabíjaní vášho nového elektrického vozíka by ste mali dodržať nasledujúci postup:

- 1) Uistite sa, že je elektrický vozík vypnutý
- 2) Zapojte nabíjačku batérie do nabíjacej zásuvky na joysticku a zapnite ju
- 3) Pozrite si návod na nabíjačku batérií, ktorý bol dodaný s vašim vozíkom, aby ste sa uistili, že viete, ako nabíjačka zobrazuje, že batérie sú úplne nabité



Obrázok 6.2 - Nabíjacia zásuvka



- Nevystavujte nabíjačku dažďu a snehu
- Nabíjačku neotvárajte ani sa ju nepokúšajte sami opraviť
- Pri nabíjaní neumiestňujte nabíjačku na sedadlo elektrického vozíka, pretože sa môže veľmi zahriať. Pri používaní nabíjačku vždy položte na podlahu v blízkosti vozíka
- Nikdy nepoužívajte predĺžovací kábel alebo viacero napájacích dosiek. Nabíjačku zapájajte vždy len priamo do elektrickej zásuvky na stene
- Vždy chráňte batérie pred zamrznutím a nikdy nenabíjajte zamrznutú batériu. Teplota, pri ktorej batérie zamrzajú, závisí od mnohých faktorov, vrátane ich chemického zloženia, úrovne nabitia a používania (vybité batérie môžu zamrznúť tesne pod nulou). V opačnom prípade môže dôjsť k zraneniu osôb a poškodeniu batérií
- Snažte sa vyhnúť sa vystaveniu batérií rôznym teplotným extrémom. Batérie fungujú najlepšie, keď sa nabíjajú v interiéri pri teplote približne 20 °C
- Batérie vždy úplne nabite.

## 6.6 Rýchlosť nabíjania

Rýchlosť nabíjania batérií závisí od ich elektrickej kapacity, stavu nabitia, teploty elektrolytu a vnútorného stavu. Dobu nabíjania výrazne ovplyvní aj jednosmerný výstup nabíjačky.

## 6.7 Dosiahnutie maximálnej kapacity vašich batérií

**Upozorňujeme** - vždy dodržujte postupy zábehu a nabíjania:

- Vyhnite sa ultrahlbokým vybitiam (hlboké vybitie znižuje životnosť batérie)
- Nenechávajte batérie príliš dlho nenabité. Po celodennom používaní batérie vždy nabíjajte počas celej noci
- Po vybití batérií na nízku úroveň ich nabite na plnú kapacitu (môže to trvať aj viac ako 8 hodín)
- Pred použitím vozíka sa uistite, že sú batérie úplne nabité
- Uistite sa, že tlak v pneumatikách zodpovedá hmotnosti a terénu, v ktorom sa plánujete pohybovať
- Pokúste sa udržiavať konštantnú rýchlosť a jazdite čo najhladšie
- Snažte sa vyhýbať stúpaniam
- Obmedzte hmotnosť batožiny, ktorú so sebou nosíte.

## 6.8 Úplne vybité batérie



- Nikdy nedovoľte, aby sa batérie úplne vybili. Jazda na vašom elektrickom vozíku, kým sa takmer nezastaví, výrazne zníži životnosť batérií
- Ak sú batérie takmer vybité, ovládací systém nepoužívajte. Nedodržanie tejto podmienky môže spôsobiť, že užívatelia uviaznu na nebezpečnom mieste, napríklad uprostred cesty
- Nikdy nenechávajte batérie vo vybitom stave. Nepoužité alebo uskladnené batérie úplne nabite aspoň raz za mesiac
- Po vybití batérií na extrémne nízke napätie nebude nabíjačka fungovať. Ak k tomu dôjde, požiadajte o pomoc svojho obchodného zástupcu Magic Mobility.

## 6.9 Kontrolka akumulátorov

Po zábehu batérií použite tabuľky na druhej strane ako návod na nabíjanie.

## LCD DISPLEJ S UKAZOVATEĽOM STAVU BATÉRIE



Batérie sú nabité, ak indikátor batérie zobrazuje červenú, žltú a zelenú.



Ak je to možné, nabite batérie, keď indikátor batérie zobrazuje iba červenú a žltú farbu.



Nabite batérie čo najskôr potom, ako sa indikátor batérie zobrazí iba na červeno: buď svieti, alebo pomaly bliká.

## UKAZOVATEĽ LED BATÉRIE



Kontrolka akumulátorov

(LEDs 1 – 10)

Batérie sa nabijajú, keď ukazovateľ batérie zobrazuje červenú, žltú a zelenú.

(LEDs 1 – 7)

Ak je to možné, nabite batérie, keď indikátor batérie zobrazuje iba červenú a žltú farbu.

(LEDs 1 – 3)

Nabite batérie čo najskôr potom, ako sa indikátor batérie zobrazí iba na červeno: buď svieti, alebo pomaly bliká.

Váš ukazovateľ batérie môže tiež blikať rôznymi spôsobmi, a indikovať tak stav batérie:

- LED dióda zapnutá, svieti – indikuje, že je všetko v poriadku, a zobrazuje zostávajúcu úroveň nabitia
- LED pomaly bliká – ovládací systém funguje správne, ale je potrebné nabíjanie
- LED sa postupne rozsvetuje – batérie vo vozíku sa nabijajú. Elektrický vozík sa nebude dať obsluhovať, kým neodpojíte nabíjačku a nevypnete a znova nezapnete riadiaci systém.

### 6.10 Ako funguje ukazovateľ batérie

Ukazovateľ stavu batérie vás informuje o tom, koľko energie zostáva vo vašich batériách. Najlepším spôsobom, ako používať ukazovateľ, je naučiť sa, ako sa správa, keď riadite elektrický vozík. Podobne ako palivomer v aute, ani ukazovateľ vo vozíku nie je úplne presný, no pomôže vám vyhnúť sa nedostatku energie.

Keď je ovládací systém zapnutý, ukazovateľ stavu batérie ukazuje odhadovanú zostávajúcu kapacitu batérie. Ukazovateľ batérie poskytuje presnejšie údaje približne jednu minútu po tom, ako začnete jazdiť na svojom elektrickom vozíku.

Úroveň nabitia batérie závisia od spôsobu používania vozíka, teploty batérie a veku. Tieto faktory ovplyvňujú vzdialenosť, ktorú môžete na svojom elektrickom vozíku prejsť. Všetky batérie postupne strácajú kapacitu.

Ak hodnota hladiny akumulátorov klesá rýchlejšie ako obvykle, akumulátory môžu byť opotrebované. Pri výmene opotrebovaných batérií vždy použite typ odporúčaný spoločnosťou Magic Mobility. Ak použijete iný typ batérie, ukazovateľ batérie môže byť nepresný.

### 6.11 Výmena batérií

Batérie vždy nechajte vymeniť alebo nainštalovať technikom vyškoleným v oblasti elektrických vozíkov.

### 6.12 Likvidácia a recyklácia batérií

Batérie sa považujú za nebezpečný odpad. Po skončení životnosti batérie sa obráťte na miestny úrad pre recykláciu alebo na zástupcu spoločnosti Magic Mobility, ktorý vám poskytne pokyny na likvidáciu. Váš obchodný zástupca Magic Mobility bude mať tiež informácie o recyklácii iných dielov elektrického vozíka, čo sa pri výmene dielov dôrazne odporúča.

## Starostlivosť a údržba

Ako každé motorové vozidlo, aj váš elektrický vozík vyžaduje pravidelné kontroly údržby. Niektoré z týchto kontrol môžete vykonať sami, ale odporúča sa, aby ste svoj vozík nechali skontrolovať v autorizovanom servisnom stredisku. Opravy alebo výmeny, vrátane batérií a pneumatík, by sa mali vykonávať iba s použitím komponentov schválených výrobcom, aby sa zabezpečil optimálny výkon (pozri časť 7.20). So správnou starostlivosťou by vám elektrický vozík mal slúžiť dlhé roky.

### 7.1 Tlak v pneumatikách



Nedostatočne nahustené pneumatiky môžu byť náchylné na prepichnutie a znížiť dojazd vášho elektrického vozíka. Príliš nahustené pneumatiky môžu byť tiež nebezpečné a spôsobiť explóziu pneumatík, čo môže mať za následok zranenie. Maximálny odporúčaný tlak v pneumatike je zaznamenaný na bočnici pneumatiky, avšak odporúčaný maximálny tlak Magic Mobility je uvedený v tabuľke nižšie. Nerovnomerný tlak v pneumatikách môže spôsobiť, že sa váš elektrický vozík nakloní na jednu stranu.

Tlak v pneumatikách by sa mal kontrolovať týždenne. Všetky pneumatiky sú vybavené ventilmi automobilového typu a možno ich nahustiť pomocou bežných automobilových ručných a nožných púmp. Nikdy nepoužívajte výstupy vzduchu zariadení na čerpacích staniciach. Ak nepoužijete správny tlak hustenia pneumatík, môže to viesť k zníženiu výkonu alebo negatívnemu vplyvu na vašu bezpečnosť.

Nižší tlak v pneumatikách hnacieho kolesa zabezpečí väčšiu trakciu v blate a na sypkých povrchoch, ako je štrk. Pri jazde na pevnejších povrchoch sa tlak v terénnych pneumatikách môže zvýšiť podľa tabuliek nižšie a v závislosti od hmotnosti užívateľa, preferencií a jazdných schopností.

### 7.2 Terénne hnacie kolesá Magic 360

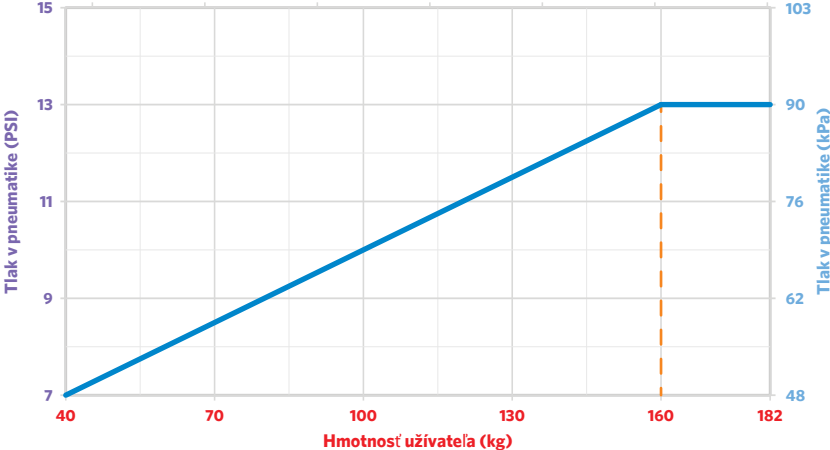
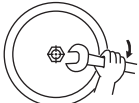
Popis pneumatiky	Magic Mobility odporúča optimálne prevádzkové tlaky	Maximálny tlak podľa kapacity pneumatiky
145/70-6 	<p style="text-align: center;">Hmotnosť užívateľa (lb)</p> <p style="text-align: center;">100    150    200    250    300    350    400</p>  <p style="text-align: center;">Hmotnosť užívateľa (kg)</p> <p style="text-align: center;">40    70    100    130    160    182</p>	24 psi 165 kPa  47-50 Nm



### 7.3 Crossover hnacie kolesá Magic 360 a Frontier V6/V4

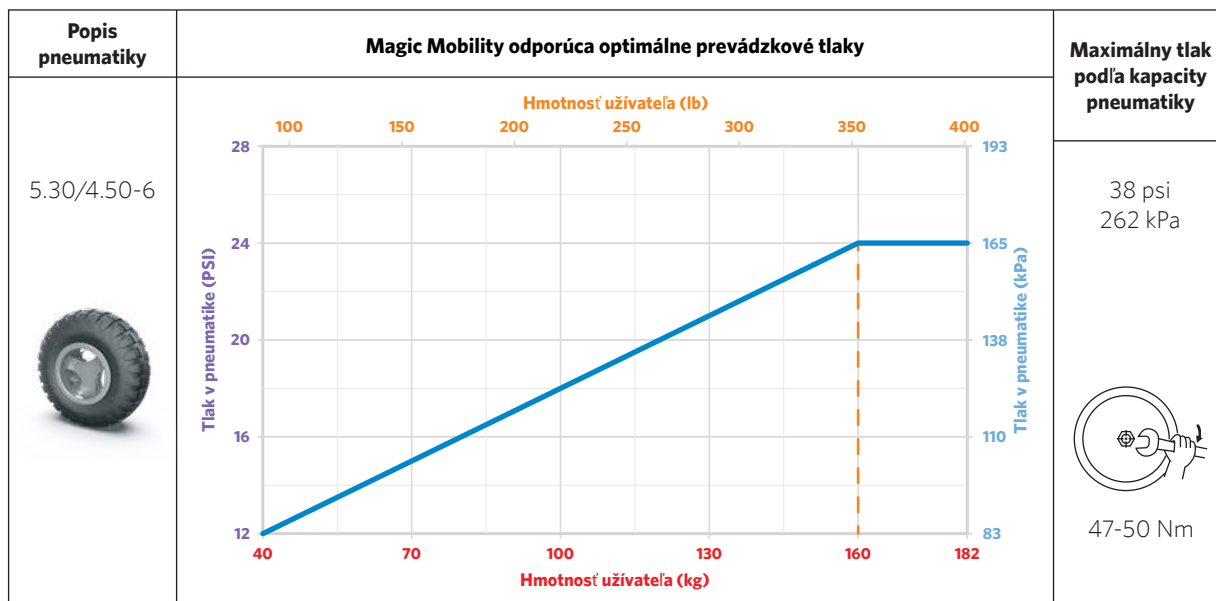

### 7.4 Mestské šedé hnacie kolesá Magic 360 a mestské hnacie kolesá Frontier V6/V4

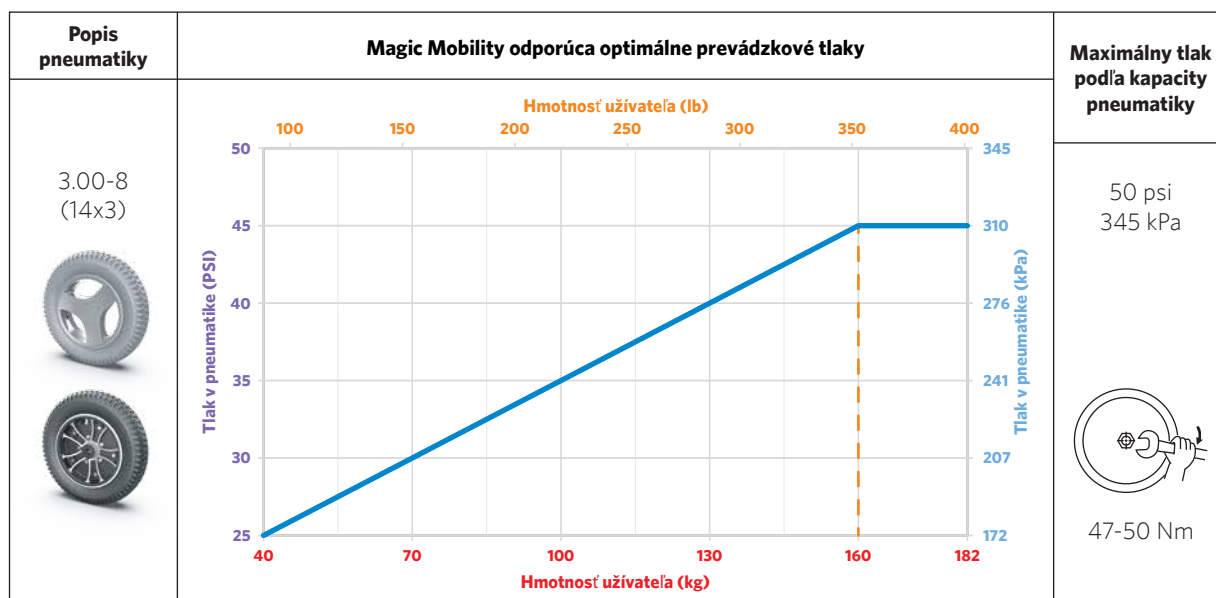

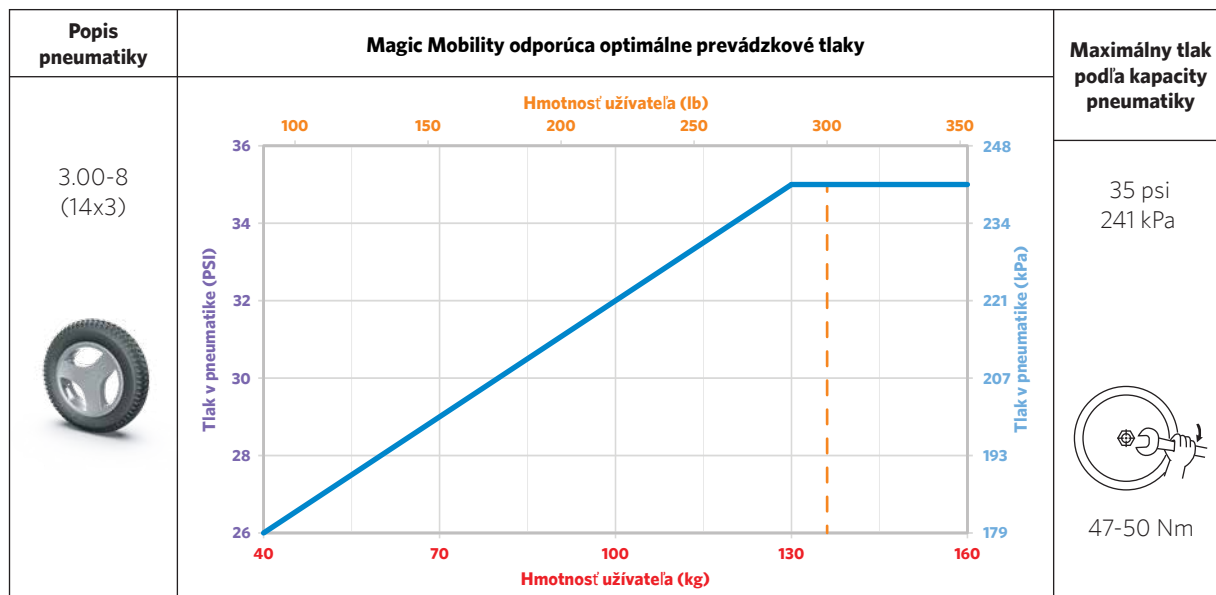

### 7.5 Mestské čierne hnacie kolesá Magic 360

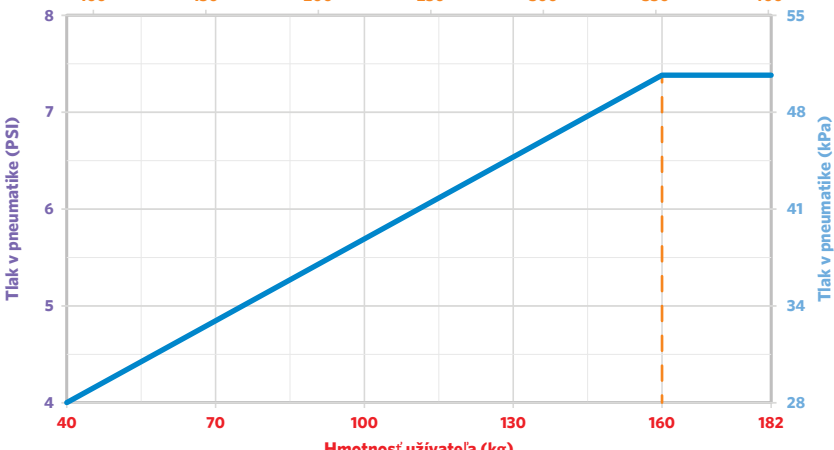
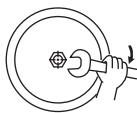

## 7.6 Terénne hnacie kolesá Frontier V6/V4 a Extreme X8

Popis pneumatiky	Magic Mobility odporúča optimálne prevádzkové tlaky	Maximálny tlak podľa kapacity pneumatiky
<p>145/70-6</p> 	<p style="text-align: center;">Hmotnosť užívateľa (lb)</p>  <p style="text-align: center;">Hmotnosť užívateľa (kg)</p>	<p>24 psi 165 kPa</p>  <p>47-50 Nm</p>

## 7.7 Koleska Frontier V6/V4

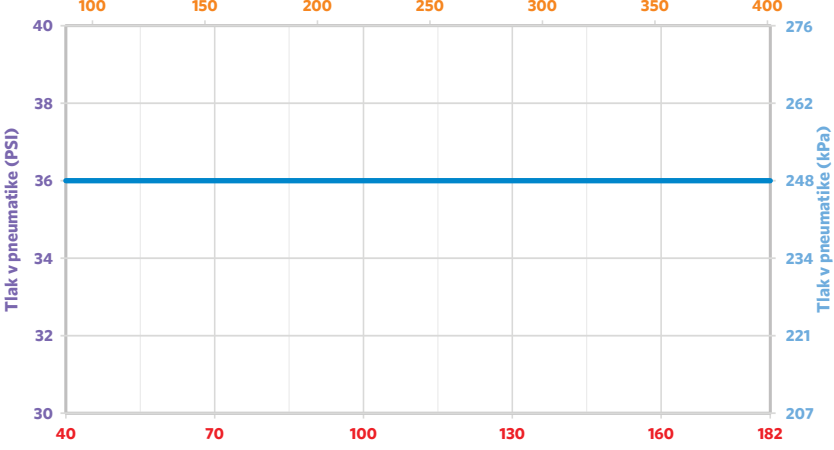
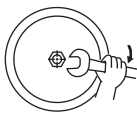
Popis pneumatiky	Magic Mobility odporúča optimálne prevádzkové tlaky	Maximálny tlak podľa kapacity pneumatiky
<p>2.80/2.50-4 (9x2.5)</p>  <p>200x50 (8x2)</p> 	<p style="text-align: center;">Hmotnosť užívateľa (lb)</p>  <p style="text-align: center;">Hmotnosť užívateľa (kg)</p>	<p>36 psi 248 kPa</p>  <p>22-25 Nm</p>

## 7.8 Súprava na opravu defektu

Žiaľ, môže dôjsť k defektu pneumatiky. Na minimalizáciu tejto situácie môžete vykonať niekoľko opatrení:

- Len mestské pneumatiky – pevné kolesá, uvedomte si však, že to môže viesť k drsnejšej jazde, ale nedôjde k prasknutiu
- Len terénne a crossover pneumatiky – nasadte súpravu proti prepichnutiu Magic Mobility (obloženie pneumatiky z aramidových vlákien + tesniaca hmota), pri ktorých je menšia pravdepodobnosť defektu. Ak chcete súpravu namontovať na vaše súčasné kolesá, kontaktujte svojho zástupcu Magic Mobility. Súpravu proti prepichnutiu môžete neskôr použiť na nové kolesá.
- Do pneumatiky aplikujte tesniaci prostriedok

- Udržiavajte správny tlak v pneumatikách a vymeňte ich, keď sú veľmi opotrebované alebo prasknuté.

Defekty môže opraviť váš obchodný zástupca Magic Mobility alebo väčšina predajní pneumatík pre bicykle, štvorkolky alebo autá.

## 7.9 Opatrenie pneumatík

Životnosť pneumatík sa líši od mesiacov po roky v závislosti od vášho každodenného používania. Aby ste z pneumatík vyťažili maximum, je dôležité ich správne nahustiť. Vždy používajte diely odporúčané výrobcom a vymeňte pneumatiky, keď sa dezén opotrebuje do hĺbky menej ako 2 mm, pretože pneumatiky začnú strácať bezpečnú trakciu a budú náchylnejšie na defekt.

## 7.10 Plastový kryt

Váš elektrický vozík má plastový kryt, ktorú možno ľahko utrieť vlhkou mäkkou handričkou a jemným čistiacim prostriedkom. Nikdy nečistite elektrický vozík hadicou, nečistite ju tlakovým čističom ani ho neumiestňujte do priameho kontaktu s vodou.

## 7.11 Starostlivosť o čalúnenie

Čalúnenie vášho vozíka je možné čistiť jemným mydlom a vodou. Je dôležité vždy zabrániť vniknutiu vody do akýchkoľvek elektrických komponentov. Na čistenie vinylového sedadla nikdy nepoužívajte chemikálie, pretože to môže spôsobiť, že sedadlo bude šmykľavé alebo vyschne a praskne. Na časti pokryté látkou možno použiť univerzálny čistič na čalúnenie.



Životnosť čalúnenia môže byť ovplyvnená masťou na kožu, potom a niektorými liekmi.

Ak je čalúnenie prasknuté, roztrhané alebo výrazne opotrebované, odporúčame vám ho vymeniť. Opotrebovaná látka môže zvýšiť riziko požiaru. Uvedomte si, že pranie čalúnenia môže tiež znížiť kvalitu spomaľovania požiaru.

## 7.12 Starostlivosť o joystick

Pákový ovládač a základňu vášho vozíka môžete čistiť vlhkou handričkou so zriedeným čistiacim prostriedkom. LCD obrazovku možno čistiť mäkkou suchou handričkou, ktorá nepúšťa vlákna.



- Nikdy nepoužívajte čistiaci prostriedok Windex, čistiaci prášok alebo rozpúšťadlo. To poškriabe obrazovku a odstráni antireflexnú vrstvu
- Joystick NIE JE vodeodolný.

## 7.13 Výstraha pred vodou

Pokiaľ je to možné, nevystavujte svoj vozík žiadnemu typu vlhkosti (dážď, sneh, hmla, slaná voda alebo umývanie). Takéto vystavenie môže spôsobiť elektrické a mechanické poruchy a môže spôsobiť predčasné hrdzavenie vozíka. Viac informácií o korózii nájdete v časti 7.14. Ak sa váš vozík dostane do vody, je dôležité ho dôkladne vysušiť uterákom a potom nechať sušiť v teplej miestnosti 10 – 12 hodín. Pred opätovným použitím vášho vozíka vždy skontrolujte činnosť joysticku a brzdy. V prípade pochybností alebo nezrovnalostí kontaktujte svojho zástupcu Magic Mobility.



- Nenechávajte elektrický vozík v daždi alebo búrke akéhokoľvek druhu
- Nikdy nepoužívajte elektrický vozík v sprche ani ho nenechávajte vo vlhkej kúpeľni počas sprchovania.



**Váš elektrický vozík má elektrické motory a nikdy ho nemôžete uviesť do vody, riek, potokov a do mora.**

*Užívateľská príručka elektrického vozíka*

## 7.14 Protikorózna ochrana

Váš elektrický vozík bol vyrobený pomocou rôznych procesov, ktoré odolávajú korózii. Vynaložili sme všetko úsilie na zabezpečenie jeho dlhodobej trvanlivosti; nemôžeme však zaručiť, že váš elektrický vozík zostane počas svojej životnosti bez korózie. Na zníženie rizika korózie je nevyhnutná prevencia, ochrana a pravidelná údržba.

### **Korózia elektrického vozíka je bežne spôsobená:**

- Poškodeným alebo poškriabaným lakom spôsobeným nárazom na kameň alebo iné tvrdé predmety
- Akumulácia posypovej soli, nečistôt a vlhkosti na komponentoch podvozku
- Vystavenie vysoko korozívnemu prostrediu, ako je pláž alebo prímorské oblasti a oblasti blízko riek a potokov.

### **Poškodenie a poškriabanie laku**

Ak je podvozok vášho elektrického vozíka alebo akékoľvek iné oceľové komponenty poškriabané alebo odštiepené a vidíte odkrytý kov, odporúčame vykonať nasledujúce kroky na opravu laku:

- Odkrytú oblasť zľahka obrúste, aby ste odstránili všetky uvoľnené okraje farby alebo úlomky. Uistite sa, že v tomto procese ste odstránili akúkoľvek povrchovú koróziu
- Na miesto naneste čistiaci prostriedok, aby ste odstránili prach, nečistoty a oleje
- Naneste základný náter na oblasť, ktorá vyžaduje opravu
- Po zaschnutí naneste opravnú farbu a uistite sa, že pokrýva všetky odhalené oblasti. Po vysušení by mala byť oblasť chránená pred ďalšou koróziou.

Ak je pre vás nepraktické vykonať tieto kroky, použite bežný odstraňovač/neutralizátor hrdze, aby ste zabránili ďalšiemu šíreniu hrdze.

### **Pláže, slaná voda a pobrežné oblasti**



- Slaná voda a okolité prostredie sú vysoko korozívne
- Pobyt v pobrežných oblastiach tiež zvýši pravdepodobnosť korózie vášho elektrického vozíka, aj keď sa nepoužíva na pláži. Pobrežný vzduch má vo všeobecnosti oveľa vyšší obsah soli ako vzduch vo vnútrozemských oblastiach. Najvyššia miera korózie na pobreží je vo všeobecnosti približne 500 metrov od pobrežia.

### **Sneh a ľad, posolené cesty a chodníky**



Ak je to možné, nepoužívajte svoj elektrický vozík na slaných povrchoch, pretože soľ môže

*magicmobility.com.au*

nepriaznivo ovplyvniť mnohé diely vozíka. Ak jazdíte na svojom elektrickom vozíku na mokrom, ľadovom alebo posolenom povrchu, pozrite si časť preventívnej údržby nižšie, kde nájdete ďalšie rady.

### Čistenie po použití

Ak ste vozík používali v pobrežnom, mokrom alebo slanom prostredí, mimoriadne čistenie je rozhodujúce, aby sa znížilo riziko hrdze. Po návrate z jazdy by ste mali všetky diely vozíka utrieť handričkou s teplou vodou. Elektrický vozík potom ponechajte v teplom a suchom prostredí, aby dôkladne vyschol. Môže vám tiež pomôcť, ak odfúknete čo najviac piesku a/alebo soli. **Nikdy neumývajte svoj elektrický vozík hadicou.**

### Preventívna údržba

Pri pravidelnom používaní na pláži alebo v slanom prostredí odporúčame použiť olejové mazivo v spreji na nápravy motorov, nápravy kolies, nápravy koliesok vidlice, spojovacie tyče, zámok riadenia (iba Extreme X8) a ďalšie pohyblivé časti na elektrickom vozíku. V prípade potreby vám môže pomôcť váš miestny zástupca.

### 7.15 Uskladnenie

Svoj elektrický vozík Magic Mobility skladujte v teplom a suchom prostredí. Ak svoj elektrický vozík nepoužívate pravidelne, odporúčame nabíjať batérie aspoň raz za mesiac. Batérie skladujte vždy plne nabité.

Ak elektrický vozík skladujete na dlhší čas, obráťte sa na svojho zástupcu Magic Mobility, ktorý vám môže poradiť, ako odpojiť batérie a zablokovať vozík, aby ste predišli prasknutiu pneumatík.



Vystavenie vozíka nadmerným teplotám ovplyvní životnosť batérie. Vyhnite sa skladovaniu vozíka v extrémne horúcom a chladnom prostredí

- Po dlhom skladovaní je dobré nechať elektrický vozík skontrolovať autorizovaným zástupcom. Bezpečnostné kontroly nájdete v častiach 7.16 až 7.19.

### 7.16 Denné kontroly

- Skontrolujte, či sú batérie plne nabité
- Pri vypnutom ovládacom systéme skontrolujte, či pákový ovládač nie je ohnutý alebo poškodený a či sa po uvoľnení vráti do stredu
- Uistite sa, že základňa joysticku nie je roztrhnutá alebo prasknutá, pretože by do nej mohla vniknúť voda. Tiež sa uistite, že elektrické pripojenie je bezpečné. Ak dôjde k uvoľneniu alebo prasknutiu základne joysticku, ihneď ju vymeňte.

### 7.17 Týždenné kontroly

Otestujte elektrické brzdy na rovnej podlahe s voľným priestorom aspoň jeden meter okolo vozíka. Potom:

- Zapnite ovládací systém
- Skontrolujte, či po jednej sekunde indikátor batérie ostane zapnutý alebo pomaly bliká
- Pomaly zatlačte joystick dopredu, až kým nebudete počuť, ako zafungujú elektrické brzdy. Vozík sa môže začať pohybovať
- Okamžite uvoľnite joystick. Každú elektrickú brzdú musíte počuť v priebehu niekoľkých sekúnd
- Test zopakujte trikrát, zatlačte joystick dozadu, doľava a doprava
- Skontrolujte tlak v pneumatikách podľa špecifikácie v časti 7.1
- Skontrolujte opotrebovanie pneumatík. Skontrolujte, či sa v ráme a polohovacích mechanizmoch nenachádzajú cudzie telesá. Skontrolujte okolie motora a náprav kolies.

Kontroly	Denne	Týždenne	Štvrťročne	Ročne
Nabite batérie	✓			
Skontrolujte základň joysticku	✓			
Skontrolujte, či sa joystick vracia do stredu	✓			
Uistite sa, že brzdy fungujú		✓		
Skontrolujte nahustenie pneumatík a opotrebovanie		✓		
Skontrolujte, či rám a základňa neobsahuje cudzie predmety		✓		
Skontrolujte, či sú zástrčky a pripojenia bezpečné			✓	
Skontrolujte opotrebovanie káblov			✓	
Skontrolujte opotrebovanie pohyblivých častí			✓	
Skontrolujte, či nie sú uvoľnené upevňovacie prvky			✓	
Skontrolujte opotrebovanie čalúnenia			✓	
Servis autorizovaným obchodným zástupcom				✓

### 7.18 Mesačné kontroly

- Ak je váš elektrický vozík vybavený svetlami, indikátormi alebo aktuátormi nastavenia sedadla, skontrolujte ich prevádzku

- Počas jazdy dávajte pozor na nezvyčajný hluk alebo vibrácie, ktoré by mohli naznačovať problém
- Skontrolujte, či sú všetky elektrické konektory bezpečné, správne zapojené a či nie sú poškodené
- Skontrolujte stav všetkých káblov a ich prípadné poškodenie
- Skontrolujte, či sú upevňovacie prvky utiahnuté. Venujte pozornosť joysticku
- Skontrolujte čalúnenie podľa časti 4.21.

### 7.19 Ročné kontroly

Dôrazne sa odporúča vykonávať každoročnú údržbu vášho elektrického vozíka. Nechajte si skontrolovať váš elektrický vozík obchodným zástupcom Magic Mobility, aby ste zaistili, že funkcia korekcie zostane zachovaná.

### 7.20 Servis

Kontaktujte svojho obchodného zástupcu Magic Mobility a dohodnite si servis. Váš obchodný zástupca s vami môže počas tohto obdobia prediskutovať aj možnosti pôžičky (prenájmu) vozíka. Upozorňujeme, že mnohé z našich elektrických vozíkov sú vysoko personalizované a požičanie (prenájom) vozíkov nemusí byť vhodný.

Vždy vykonávajte denné, týždenné a mesačné kontroly. Ak medzi jednotlivými servismi spozorujete príznaky, ako sú nadmerné vibrácie, rozstrapkané popruhy, poškodené konektory, nerovnomerné opotrebovanie pneumatík, nezvyčajný pohyb, zlomené časti alebo čokoľvek iné, čo vo vás vzbudzuje obavy, okamžite kontaktujte svojho obchodného zástupcu Magic Mobility.

Nastavenie/programovanie ovládacieho systému by mali vykonávať iba osoby/obchodní zástupcovia s oprávnením Magic Mobility. Konečné úpravy nastavenia ovládača môžu ovplyvniť ďalšie funkcie vášho vozíka.

**Pripomenutie** - neupravujte ani si nenechávajte svoj vozík upravovať spôsobom, ktorý nie je povolený spoločnosťou Magic Mobility.

Keď kontaktujete svojho obchodného zástupcu alebo Magic Mobility uistite sa, že poznáte model vášho elektrického vozíka a sériové číslo, čo pomôže nám pomôcť vám (umiestnenie sériového čísla nájdete v časti 2.1).

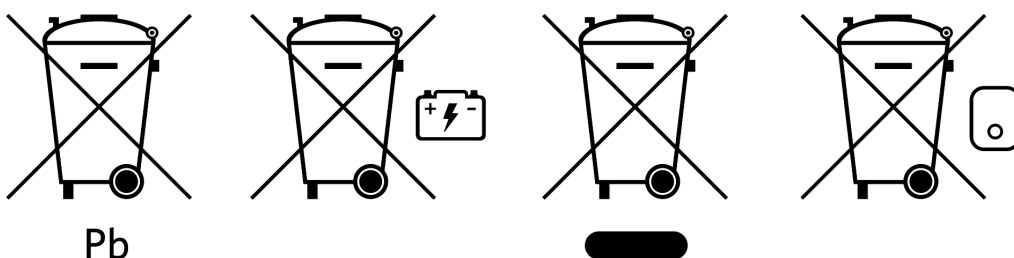

### 7.21 Likvidácia

Symboły uvedené nižšie označujú, že vozík je potrebné zlikvidovať oddelene od domáceho odpadu v súlade s miestnymi zákonmi a nariadeniami. Keď vozík dosiahne koniec svojej životnosti, odnesť ho na miesto zberu odpadu určené miestnymi úradmi. Separovaný zber a recyklácia vášho vozíka pomôže zachovať prírodné zdroje a zabezpečiť, že bude recyklovaný spôsobom, ktorý chráni naše životné prostredie.

Uistite sa, že ste zákonným vlastníkom vozíka predtým, ako zariadíte jeho likvidáciu v súlade s vyššie uvedenými odporúčaniami a národnými požiadavkami.

Môžu platiť špeciálne miestne predpisy o likvidácii alebo recyklácii. Toto je potrebné vziať do úvahy pri likvidácii vášho elektrického vozíka. To môže zahŕňať čistenie alebo dekontamináciu vášho vozíka pred likvidáciou.

Pomôcť vám môže aj nasledujúci zoznam:

**Oceľ** – rám, vidlice, stupačka, opierky rúk, polohovanie pod sedadlom

**Hliník** – kolesá, predné a zadné ramená Magic 360

**Hliník a med'** – motory

**Olovo** – batérie

**Plast** - kryty, stupátko

**Obal** – plastový obal, kartón

**Elektronický odpad** – nabíjačka, napájací modul, sedací modul, ovládač, káble.

Likvidácia alebo recyklácia by sa mala vykonávať prostredníctvom licencovaného zástupcu alebo autorizovaného miesta likvidácie. Alternatívne môžete elektrický vozík vrátiť na likvidáciu vášmu obchodnému zástupcovi.



## Ovládacie prvky joysticku

### 8.1 LED modul joysticku

#### ODSTRAŇOVANIE PORÚCH NA JOYSTICKU

Ak problém pretrváva aj po vykonaní kontrol uvedených nižšie, kontaktujte svojho autorizovaného obchodného zástupcu.  
\*Ak bola povolená výmena motora, bude potrebné previesť ľavú a pravú referenciu.

	1		Je treba nabiť batériu alebo je nesprávne pripojená. Skontrolujte pripojenie batérie. Ak sú pripojenia v poriadku, skúste nabiť batériu
	2		Ľavý motor* je nesprávne pripojený. Skontrolujte pripojenia k ľavému motoru
	3		Ľavý motor* má skrat na prípojke batérie. Kontaktujte svojho servisného zástupcu
	4		Pravý motor* je nesprávne pripojený. Skontrolujte pripojenia k pravému motoru
	5		Pravý motor* má skrat na prípojke batérie. Kontaktujte svojho servisného zástupcu
	6		Elektrickému vozíku bráni v jazde externý signál. Presná príčina závisí od modelu vášho elektrického vozíka
	7		Je indikovaná porucha joysticku. Pred zapnutím ovládacieho systému sa uistite, že je joystick v strednej polohe
	8		Je indikovaná možná porucha ovládacieho systému. Uistite sa, že všetky pripojenia sú bezpečné
	9		Parkovacie brzdy sú nesprávne pripojené. Skontrolujte pripojenia parkovacích brzd a motora. Uistite sa, že pripojenia ovládacieho systému sú bezpečné
	10		Do ovládacieho systému bolo privedené nadmerné napätie. Zvyčajne je to spôsobené zlým pripojením batérie. Skontrolujte pripojenia batérie
7+ S		Je indikovaná chyba komunikácie. Uistite sa, že kábel joysticku je bezpečne pripojený a nie je poškodený	
BLIKANIE AKTUÁTORA		Zobrazuje odstavenie aktuátora. Ak je namontovaných viac ako jeden aktuátor, skontrolujte, ktorý z nich nefunguje správne. Skontrolujte zapojenie aktuátora	

### 8.2 LCD modul joysticku

#### DIAGNOSTICKÁ OBRAZOVKA



Diagnostická obrazovka sa zobrazí, keď sú v činnosti ovládacie bezpečnostné obvody, aby sa zabránilo pohybu vozíka. Ak je chyba v neaktívnom module s vybraným profilom pohonu, potom je jazda stále možná a prerušovane sa bude zobrazovať diagnostická obrazovka.

A = odstavenie kód B= identifikovaný modul C = odstavenie textu

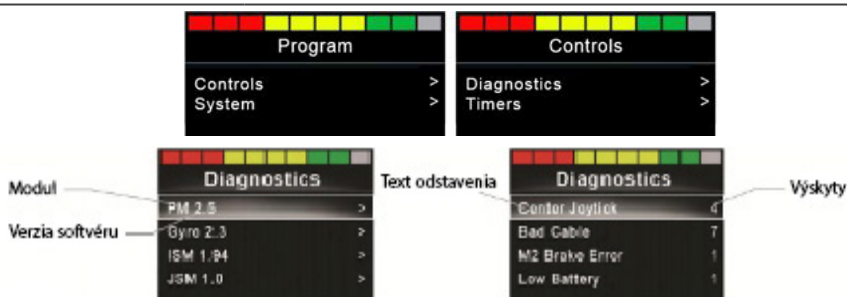

RIEŠENIE BEŽNÝCH PROBLÉMOV		
STREDOVÝ JOYSTICK	Príčina	Najčastejšou príčinou tohto odpojenia je, že sa joystick vychýli zo stredu pred a počas doby, keď je zapnutý
	Riešenie	Uistite sa, že je joystick v strednej polohe a zapnite a vypnite CJSM2
VYBITÁ BATÉRIA	Príčina	Zobrazuje sa, keď CJSM2 zistí, že napätie batérie kleslo pod 16 V
	Riešenie	Nabite batérie
VYSOKÉ NAPÄTIE BATÉRIE	Príčina	Zobrazuje sa, keď CJSM2 zistí, že sa napätie batérie zvýšilo nad 35 V
	Riešenie	Skontrolujte stav batérii a pripojenia k CJSM2
CHYBA BRŔZD	Príčina	Vyskytuje sa, keď CJSM2 zistí problém v brzdách motora alebo ich pripojeniach
	Riešenie	Skontrolujte, či brzdy motora nie sú odpojené (pozri časť 4.10)
CHYBA MOTORA	Príčina	Zobrazuje sa, keď CJSM2 zistí odpojenie motora
	Riešenie	Skontrolujte motory, káble a pripojenia k CJSM2
AKTÍVNE BLOKOVANIE	Príčina	Zobrazuje sa, keď je niektorý z blokovacích vstupov aktívny a je v zablokovanom stave
	Riešenie	Zapnite napájanie. Režim blokovania sa tým zruší a môže odstrániť odpojenie
		Znížte zdvíhanie sedadla a zatiahnite ut'ahovací kolík
Skontrolujte všetky káble a spínače pripojené k blokovaniam		
REŽIM SPÁNKU	Príčina	Zobrazuje sa, keď bol CJSM2 neaktívny dlhší čas, ako je nastavený v časovači spánku
	Riešenie	Nedostupné
NABÍJANIE	Príčina	Zobrazí sa, keď CJSM2 zistí, že nabíjačka je pripojená k blokovaniu 1 alebo blokovaniu 3. Počas pripojenia nabíjačky sa zobrazí obrazovka nabíjania batérie
	Riešenie	Odpojte nabíjačku od vozíka
POŠKODENÝ KÁBEL	Príčina	Zobrazí sa, keď CJSM2 zistí chybu v kabeláži medzi niektorým z modulov
	Riešenie	Skontrolujte neporušenie všetkých káblov a pripojení a prípadné miesta zovretia Ak sú na kábloch viditeľné nejaké poškodenia, obráťte sa na servisného zástupcu a požiadajte ho o výmenu

### 8.3 Uzamknutie ovládacieho systému

	Ovládaci systém je možné uzamknúť buď pomocou sekvencie tlačidiel na klávesnici alebo pomocou fyzického kľúča. To je nastavené vo výrobe.
---	---

<p><b>ZAMYKANIE KLÁVESNICE</b></p> <ul style="list-style-type: none"> <li>Keď je ovládaci systém zapnutý, stlačte a podržte tlačidlo zapnutia/vypnutia</li> <li>Po jednej sekunde ovládaci systém pípne. Teraz uvoľnite tlačidlo zapnutia/vypnutia</li> <li>Nakloňte riadiacu páku dopredu, až kým ovládaci systém nezapíska.</li> <li>Nakloňte riadiacu páku dozadu, až kým ovládaci systém nezapíska.</li> <li>Uvoľnite riadiacu páku, budete počuť dlhé pískanie.</li> <li>Elektrický vozík je teraz uzamknutý a ikona visiaceho zámku sa zobrazí pri ďalšom zapnutí ovládacieho systému.</li> </ul>	<p><b>UZAMYKANIE KĽÚČOM</b></p> <p>Pri zapnutom ovládacom systéme vložte a vyberte dodaný PGDT kľúč do nabíjacej zásuvky na module joysticku. Zaznie krátke pípnutie.</p> <p>Elektrický vozík je teraz zamknutý.</p>
<p><b>ODOMYKANIE KLÁVESNICE</b></p> <ul style="list-style-type: none"> <li>Ak je ovládaci systém vypnutý, stlačte tlačidlo zapnutia/vypnutia</li> <li>Nakloňte riadiacu páku dopredu, až kým ovládaci systém nezapíska.</li> <li>Nakloňte riadiacu páku dozadu, až kým ovládaci systém nezapíska.</li> <li>Uvoľnite riadiacu páku, budete počuť dlhé pískanie.</li> <li>Elektrický vozík je teraz odomknutý.</li> </ul>	<p><b>ODOMYKANIE KĽÚČOM</b></p> <p>Pri zapnutom ovládacom systéme vložte a vyberte dodaný PGDT kľúč do nabíjacej zásuvky na module joysticku. Zaznie krátke pípnutie.</p> <p>Elektrický vozík je teraz odomknutý.</p>

## Elektromagnetické rušenie (EMI)



### **POZOR!**

Štandardná verzia tohto elektrického vozíka bola testovaná podľa platných požiadaviek týkajúcich sa elektromagnetického žiarenia (požiadavky EMC). Bez ohľadu na tieto testy nie je možné vylúčiť, že elektromagnetické žiarenie môže ovplyvniť vozík. Napríklad:

- Mobilné telefóny
- Veľké zdravotnícke zariadenia
- Iné zdroje elektromagnetického žiarenia.

Nie je možné vylúčiť, že elektrický vozík môže rušiť elektromagnetické polia. Napríklad:

- Dvere v obchodoch
- Systémy proti krádeži v obchodoch
- Zariadenia na otváranie garážových brán.

Ak by sa v nepravdepodobnom prípade takéto problémy vyskytli, žiadame vás, aby ste okamžite informovali autorizovaného obchodného zástupcu.



### **NEBEZPEČENSTVO!**

- Pri používaní obojsmerného rádia, vysielaciek, CB rádii, amatérskych rádii, verejných mobilných rádii a iných výkonných vysielacích zariadení by sa mal vozík zastaviť a vypnúť
- Prevádzka bezdrôtových mobilných telefónov, mobilných telefónov a mobilných telefónov vrátane zariadení handsfree je povolená, ale ak dôjde k abnormálnej prevádzke elektrického vozíka, vozík musíte okamžite zastaviť.

Pozrite si tiež používateľské príručky R-net, Omni2 a CJSM2.



## Kolko meria môj elektrický vozík?

Jednou z najčastejších otázok, ktoré dostávame, je „aký veľký je môj elektrický vozík?“ a „koľko váži?“

Všetky elektrické vozíky Magic Mobility sú vyrobené na mieru, len pre vás, takže odpoveď nie je vždy jednoduchá. Urobíme však maximum, aby sme vám pomohli.

### Vykonanie meraní

Upozorňujeme, že v niektorých prípadoch môže byť šírka sedadla širšia ako základňa. V závislosti od polohy stupátok sa môže líšiť aj celková dĺžka vozíka. Pokyny uvedené nižšie vám pomôžu zmerať vozík.

Mnohé nemocnice majú váhy, ktoré sa dajú použiť na váženie elektrického vozíka. Prípadne si pozrite našu [webovú stránku](#), kde nájdete informácie, ktoré vám pomôžu vypočítať približnú hodnotu.

### Iba Austrália

Ak môžete navštíviť spoločnosť Magic Mobility, radi vám odvážeme a zmeriame váš elektrický vozík.

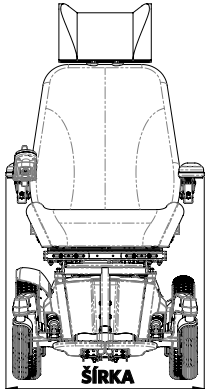
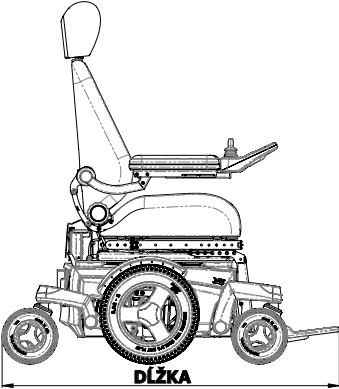
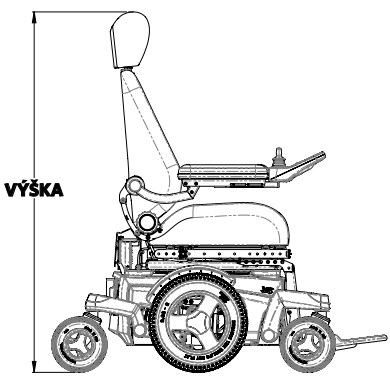
<p>Ak je základňa najširšia, použite rozmery v časti 11.</p> <p>Ak nie, vo všeobecnosti je najširší bod cez opierky rúk.</p>	<p>Zdvihnite chrbtovú opierku do najvyššieho uhla. Posúvajte elektrický vozík, kým sa stupátko nedotkne steny.</p> <p>Merajte od steny po najvzdialenejší bod.</p>	<p>Merajte od podlahy po vrch opierky hlavy. Nezabudnite, že pri preprave môžete odstrániť opierku hlavy a upraviť uhol chrbta, aby ste zmenšili rozmer.</p>
		

## Technické údaje

<b>UK CA</b>	Spoločnosť Magic Mobility ako výrobca vyhlasuje, že elektrické invalidné vozíky sú v súlade s britským nariadením o zdravotníckych pomôckach z roku 2002.	<b>CE</b>	Spoločnosť Magic Mobility ako výrobca vyhlasuje, že elektrické invalidné vozíky sú v súlade s predpisom o zdravotníckych pomôckach (2017/745).
------------------	---	-----------	--

ŠTANDARD	DEFINÍCIA/POPIS	HMOTNOSŤ TESTOVACEJ FIGURÍNY (KG)					
		Magic 360	Frontier V6 AT a Urban	Frontier V6 C73	Frontier V4 RWD	Frontier V4 FWD	Extreme X8
EN 12182: 2012 Triedy B	Asistenčné pomôcky pre osoby so zdravotným postihnutím - Všeobecné požiadavky a skúšobné metódy	160	182	182	182	182	182
EN 12184: 2014 Triedy B	Elektrické vozíky, skútre a ich nabíjačky. Požiadavky a skúšobné metódy.	160	182	182	182	182	182
EN 12182: 2012 Triedy C	Asistenčné pomôcky pre osoby so zdravotným postihnutím - Všeobecné požiadavky a skúšobné metódy	160	182	Nedostupné	Nedostupné	Nedostupné	182
EN 12184: 2014 Triedy C	Elektrické vozíky, skútre a ich nabíjačky a d požiadavky a skúšobné metódy.	160	182	Nedostupné	Nedostupné	Nedostupné	182
ISO 7176-8: 2014	Požiadavky a skúšobné metódy pre nárazovú, statickú a únavovú pevnosť	160	182	155	182	182	182
ISO 7176-9: 2009	Klimatické testovania elektrických vozíkov	Nedostupné					
ISO 7176-14: 2008	Požiadavky a skúšobné metódy pre ovládacie systémy elektrických vozíkov	Nedostupné					
ISO 7176-16: 2012	Požiadavky na odolnosť čalúnených častí proti vznieteniu	Nedostupné					
ISO 7176-19: 2008	Elektrické vozíky - časť 19: Zariadenia na pohyb na kolesách používané ako sedadlá v motorových vozidlách	102					

MODEL	MAXIMÁLNA HMOTNOSŤ UŽIVATEĽA MAXIMÁLNA HMOTNOSŤ UŽIVATEĽA	
	(Nie je k dispozícii elektrické zdvíhanie alebo naklonenie)	(K dispozícii elektrické zdvíhanie alebo naklonenie)
Magic 360 - trieda B	160 kg *	160 kg *
Magic 360 - trieda C	160 kg *	160 kg * <i>(zdvíhanie sedadla nie je k dispozícii)</i>
Frontier V6 AT a Urban	182 kg *	155 kg *
Frontier V6 C73 <i>(nepredajné v USA/EÚ)</i>	182 kg *	155 kg *
Frontier V4 RWD	182 kg *	155 kg *
Frontier V4 FWD	182 kg *	155 kg *
Extreme X8	182 kg	155 kg

\* Ak je nainštalovaný zaist'ovací systém, maximálna hmotnosť užívateľa je 136 kg.

OPIS	TECHNICKÉ ÚDAJE	
Maximálne rozmery batérie (d x š x v)	Magic 360 a Frontier	260 x 172 x 210 mm
	Extreme X8	307 x 172 x 220 mm
Kapacita batérie* <i>* Regionálne rozdiely</i>	Magic 360, Frontier a Extreme X8	70 Ah (C20)
	Extreme X8	90 Ah (C20)
Maximálne prípustné nabíjacie napätie	24 V	
Maximálny nabíjací prúd	12 A (rms)	
Typ nabíjacieho konektora	Ovládač, manuál	
Izolácia	Trieda 2 dvojité izolácia	

Magic Mobility nemôže poskytnúť technické špecifikácie pre diely, ktoré nie sú značky Magic Mobility, ani nemôžeme zaručiť výkon podľa tabuľky nižšie. Ak nevidíte, čo potrebujete, kontaktujte svojho obchodného zástupcu alebo Magic Mobility.

## MAGIC 360



Modelové označenie testovaného elektrického vozíka: Magic 360, s elektrickým zdvíhaním, elektrickým naklonením, centrálnou elektrickou stupačkou a protišmykovou rehabilitačnou opierkou chrbta. Zahrnuté sú špecifikácie niektorých bežných možností. Všetky rozmery predpokladajú hĺbku sedadla 460 x 460 mm (18 x 18") a štandardnú výšku opierky chrbta. Pretože každý elektrický vozík je vyrobený na objednávku; možno očakávať odchýlky od nižšie uvedených informácií.

OPIS		MINIMUM	MAXIMUM
Celková dĺžka základne	Centrálna stupačka	983 mm (sklopené stupátko)	1160 mm
	Centrálna elektrická stupačka	983 mm (sklopené stupátko)	1130 mm
	Odklápanie stupačky	983 mm (odstránená stupátko)	1080 mm
	Odklápanie elektrickej stupačky	983 mm (odstránená stupátko)	1125 mm
Minimálny rádius otočenia	Centrálna stupačka	665 mm	
	Centrálna elektrická stupačka	640 mm	
	Odklápanie stupačky	615 mm	
	Odklápanie elektrickej stupačky	655 mm	
Celková šírka základne	Off-roadové kolesá	660 mm	
	Kolesá crossover	635 mm	
	Mestské kolesá	610 mm	

POZNÁMKA: V závislosti od šírky sedadla môžu byť opierky rúk širšie ako základňa

Výška sedadla vpredu po podlahu bez polstrovaní	Elektrické zdvíhanie a elektrické nakláňanie	435 mm	735 mm
	Elektrické nakláňanie	435 mm	
	Pevné sedadlo	430 mm	
Celková hmotnosť vrátane centrálnej elektrickej stupačky a protišmykovej rehabilitačnej opierky chrbta	Elektrické zdvíhanie a elektrické nakláňanie	127 kg (bez batérií)	173 kg (s batériami)
	Elektrické nakláňanie	119 kg (bez batérií)	165 kg (s batériami)
	Pevné sedadlo	103 kg (bez batérií)	149 kg (s batériami)
Ovplyvňovače celkovej hmotnosti: batérie (súprava 2 ks)		46 kg	
Prepravná hmotnosť najt'azšieho dielu (1 batéria)		23 kg	
Statická stabilita (TRIEDA B – najhorší prípad so zdvihom a naklonením)	Z kopca/	14°	
	do kopca/	9°	
	do strany	12°	
Statická stabilita (TRIEDA C – najhorší prípad len s naklonením)	Z kopca/	15°	
	do kopca/		
	do strany		
Dynamická stabilita do kopca (TRIEDA B)		6°	
Dynamická stabilita do kopca (TRIEDA C)		10°	
Spotreba energie/Odhadovaný dojazd		35 km	

Nasledujúce aspekty majú negatívny vplyv na akčný rozsah: prekážky, členitý terén, jazda na svahoch, vystavenie teplotám pod bodom mrazu a časté používanie elektricky ovládaných sedadiel

Výška prekážky	100 mm
Min. brzdná dráha pri maximálnej rýchlosti	1,8 m
Maximálna rýchlosť vpred	10 km/h
Svetlá výška (základňa)	90 mm

**FRONTIER V6 AT A URBAN**

Modelové označenie testovaného elektrického vozíka: Frontier V6 AT, s elektrickým zdvíhaním, naklonením, centrálnou stupačkou a MPS opierkou chrbta. Zahrnuté sú špecifikácie niektorých bežných možností. Všetky rozmery predpokladajú hĺbku sedadla 460 x 460 mm (18 x 18") a štandardnú výšku opierky chrbta. Pretože každý elektrický vozík je vyrobený na objednávku; možno očakávať odchýlky od nižšie uvedených informácií.

OPIS		MINIMUM	MAXIMUM
Celková dĺžka základne	Centrálna stupačka	1050 mm (sklopené stupátko)	1165 mm
	Centrálna elektrická stupačka	1050 mm (sklopené stupátko)	1 140 mm
	Odklápanie stupačky	1050 mm (odstránené stupátko)	1165 mm
	Odklápanie elektrickej stupačky	1050 mm (odstránené stupátko)	1235 mm
Minimálny rádius otočenia	Stred/centrálna elektrická stupačka	595 mm	
	Odklápanie/odklápanie elektrickej stupačky	640 mm	
Celková šírka základne	Off-roadové kolesá	710 mm	
	Kolesá crossover	700 mm	
	Mestské kolesá	695 mm	
<b>POZNÁMKA: V závislosti od šírky sedadla môžu byť opierky rúk širšie ako základňa</b>			
Výška sedadla vpredu po podlahu bez polstrovania	Elektrické zdvíhanie a elektrické nakláňanie	435 mm	735 mm
	Elektrické nakláňanie	435 mm	
	Pevné sedadlo	430 mm	
Celková hmotnosť vrátane centrálnej elektrickej stupačky a protišmykovej rehabilitačnej opierky chrbta	Elektrické zdvíhanie a elektrické nakláňanie	122 kg (bez batérií)	168 kg (s batériami)
	Elektrické nakláňanie	114 kg (bez batérií)	160 kg (s batériami)
	Pevné sedadlo	98 kg (bez batérií)	144 kg (s batériami)
Ovplyvňovače celkovej hmotnosti: batérie (súprava 2 ks)		46 kg	
Prepravná hmotnosť najt'azšieho dielu (1 batéria)		23 kg	
Statická stabilita (najhorší prípad so zdvihom a naklonením)	Dole kopcom/hore kopcom/do strany	15°	
Dynamická stabilita do kopca		10°	
Spotreba energie/Odhadovaný dojazd		35 km	
Nasledujúce aspekty majú negatívny vplyv na akčný rozsah: prekážky, členitý terén, jazda na svahoch, vystavenie teplotám pod bodom mrazu a časté používanie elektricky ovládaných sedadiel			
Výška prekážky		120 mm	
Min. brzdná dráha pri maximálnej rýchlosti		1,8 m	
Maximálna rýchlosť vpred		10 km/h	
Svetlá výška (základňa)		90 mm	

**FRONTIER V6 C73 (NEDOSTUPNÉ V USA/EÚ)**

Modelové označenie testovaného elektrického vozíka: Frontier V6 C73, s elektrickým zdvíhaním, naklonením, centrálnou stupačkou a rehabilitačnou opierkou chrbta. Zahrnuté sú špecifikácie niektorých bežných možností. Všetky rozmery predpokladajú hĺbku sedadla 460 x 460 mm (18 x 18") a štandardnú výšku opierky chrbta. Pretože každý elektrický vozík je vyrobený na objednávku; možno očakávať odchýlky od nižšie uvedených informácií.

OPIS	MINIMUM	MAXIMUM	
Celková dĺžka základne	Centrálna stupačka	955 mm (sklopené stupátko)	1135 mm
	Centrálna elektrická stupačka	955 mm (sklopené stupátko)	1110 mm
	Odklápanie stupačky	955 mm (odstránené stupátko)	1175 mm
	Odklápanie elektrickej stupačky	955 mm (odstránené stupátko)	1175 mm
Minimálny rádius otočenia	Stred/centrálna elektrická stupačka	550 mm	
	Odklápanie/odklápanie elektrickej stupačky	615 mm	
Celková šírka základne	Mestské kolesá	655 mm	

**POZNÁMKA:** V závislosti od šírky sedadla môžu byť opierky rúk širšie ako základňa

Výška sedadla vpredu po podlahu bez polstrovania	Elektrické zdvíhanie a elektrické nakláňanie	435 mm	735 mm
	Elektrické nakláňanie	435 mm	
	Pevné sedadlo	430 mm	
Celková hmotnosť vrátane centrálnej elektrickej stupačky a protišmykovej rehabilitačnej opierky chrbta	Elektrické zdvíhanie a elektrické nakláňanie	92 kg (bez batérií)	138 kg (s batériami)
	Elektrické nakláňanie	84 kg (bez batérií)	130 kg (s batériami)
	Pevné sedadlo	68 kg (bez batérií)	114 kg (s batériami)
Ovplyvňovače celkovej hmotnosti: batérie (súprava 2 ks)		46 kg	
Prepravná hmotnosť najt'azšieho dielu (1 batéria)		23 kg	
Statická stabilita (najhorší prípad so zdvihom a naklonením)	Dole kopcom/hore kopcom/do strany	10°	
Dynamická stabilita do kopca		6°	
Spotreba energie/Odhadovaný dojazd		35 km	
Nasledujúce aspekty majú negatívny vplyv na akčný rozsah: prekážky, členitý terén, jazda na svahoch, vystavenie teplotám pod bodom mrazu a časté používanie elektricky ovládaných sedadiel			
Výška prekážky		70 mm	
Min. brzdná dráha pri maximálnej rýchlosti		1,8 m	
Maximálna rýchlosť vpred		10 km/h	
Svetlá výška (základňa)		85 mm	

**FRONTIER V4 RWD**

Modelové označenie testovaného elektrického vozíka: Frontier V4 RWD so stabilizačným valcom, elektrickým zdvíhaním, elektrickým nakláňaním, centrálnou stupačkou a MPS chrbtovou opierkou. Zahrnuté sú špecifikácie niektorých bežných možností. Všetky rozmery predpokladajú hĺbku sedadla 460 x 460 mm (18 x 18") a štandardnú výšku opierky chrbta. Pretože každý elektrický vozík je vyrobený na objednávku; možno očakávať odchýlky od nižšie uvedených informácií.

OPIS	MINIMUM	MAXIMUM	
Celková dĺžka základne	Centrálna stupačka	1030 mm (sklopené stupátko)	1250 mm
	Centrálna elektrická stupačka	1060 mm (sklopené stupátko)	1245 mm
	Odklápanie stupačky	930 mm (odstránené stupátko)	1210 mm
	Odklápanie elektrickej stupačky	930 mm (odstránené stupátko)	1210 mm
Minimálny rádius otočenia	Stred/centrálna elektrická stupačka	940 mm	
	Odklápanie/odklápanie elektrickej stupačky	915 mm	
Celková šírka základne	Off-roadové kolesá	710 mm	
	Kolesá crossover	700 mm	
	Mestské kolesá	640 mm	

**POZNÁMKA:** V závislosti od šírky sedadla môžu byť opierky rúk širšie ako základňa

Výška sedadla vpredu po podlahu bez polstrovania	Elektrické zdvíhanie a elektrické nakláňanie	435 mm	735 mm
	Elektrické nakláňanie	435 mm	
	Pevné sedadlo	430 mm	
Celková hmotnosť vrátane centrálnej elektrickej stupačky a protišmykovej rehabilitačnej opierky chrbta	Elektrické zdvíhanie a elektrické nakláňanie	123 kg (bez batérii)	169 kg (s batériami)
	Elektrické nakláňanie	115 kg (bez batérii)	161 kg (s batériami)
	Pevné sedadlo	99 kg (bez batérii)	145 kg (s batériami)
Ovplyvňovače celkovej hmotnosti: batérie (súprava 2 ks)		46 kg	
Prepravná hmotnosť najt'azšieho dielu (1 batéria)		23 kg	
Statická stabilita (najhorší prípad so zdvihom a naklonením)	Dole kopcom/hore kopcom/do strany	10°	
Dynamická stabilita do kopca		6°	
Spotreba energie/Odhadovaný dojazd		35 km	

Nasledujúce aspekty majú negatívny vplyv na akčný rozsah: prekážky, členitý terén, jazda na svahoch, vystavenie teplotám pod bodom mrazu a časté používanie elektricky ovládaných sedadiel

Výška prekážky	70 mm
Min. brzdná dráha pri maximálnej rýchlosti	1,9 m
Maximálna rýchlosť vpred	10 km/h
Svetlá výška (základňa)	85 mm

**FRONTIER V4 FWD**

Modelové označenie testovaného elektrického vozíka: Frontier V4 FWD, s elektrickým zdvíhaním, elektrickým naklonením, centrálnou stupačkou a MPS opierkou chrbta. Zahrnuté sú špecifikácie niektorých bežných možností. Všetky rozmery predpokladajú hĺbku sedadla 460 x 460 mm (18 x 18") a štandardnú výšku opierky chrbta. Pretože každý elektrický vozík je vyrobený na objednávku; možno očakávať odchýlky od nižšie uvedených informácií.

OPIS	MINIMUM	MAXIMUM	
Celková dĺžka základne	Centrálna stupačka	995 mm (sklopené stupátko)	1125 mm
	Centrálna elektrická stupačka	995 mm (sklopené stupátko)	1090 mm
	Odklápanie stupačky	995 mm (odstránené stupátko)	1130 mm
	Odklápanie elektrickej stupačky	995 mm (odstránené stupátko)	1130 mm
Minimálny rádius otočenia	Stred/centrálna elektrická stupačka	660 mm	
	Odklápanie/odklápanie elektrickej stupačky	660 mm	
Celková šírka základne	Off-roadové kolesá	710 mm	
	Kolesá crossover	700 mm	
	Mestské kolesá	640 mm	

**POZNÁMKA:** V závislosti od šírky sedadla môžu byť opierky rúk širšie ako základňa

Výška sedadla vpredu po podlahu bez polstrovania	Elektrické zdvíhanie a elektrické nakláňanie	435 mm	735 mm
	Elektrické nakláňanie	435 mm	
	Pevné sedadlo	430 mm	
Celková hmotnosť vrátane centrálnej elektrickej stupačky a protišmykovej rehabilitačnej opierky chrbta	Elektrické zdvíhanie a elektrické nakláňanie	124 kg (bez batérii)	170 kg (s batériami)
	Elektrické nakláňanie	116 kg (bez batérii)	162 kg (s batériami)
	Pevné sedadlo	100 kg (bez batérii)	146 kg (s batériami)
Ovplyvňovače celkovej hmotnosti: batérie (súprava 2 ks)		46 kg	
Prepravná hmotnosť najt'azšieho dielu (1 batéria)		23 kg	
Statická stabilita (najhorší prípad so zdvihom a naklonením)	Dole kopcom/hore kopcom/do strany	10°	
Dynamická stabilita do kopca		6°	
Spotreba energie/Odhadovaný dojazd		35 km	

Nasledujúce aspekty majú negatívny vplyv na akčný rozsah: prekážky, členitý terén, jazda na svahoch, vystavenie teplotám pod bodom mrazu a časté používanie elektricky ovládaných sedadiel

Výška prekážky	80 mm
Min. brzdná dráha pri maximálnej rýchlosti	1,9 m
Maximálna rýchlosť vpred	10 km/h
Svetlá výška (základňa)	90 mm

**EXTREME X8**

Modelové označenie testovaného elektrického vozíka: Extreme X8, s elektrickým zdvíhaním, naklonením, centrálnou stupačkou a rehabilitačnou opierkou chrbta. Zahrnuté sú špecifikácie niektorých bežných možností. Všetky rozmery predpokladajú hĺbku sedadla 460 x 460 mm (18 x 18") a štandardnú výšku opierky chrbta. Pretože každý elektrický vozík je vyrobený na objednávku; možno očakávať odchýlky od nižšie uvedených informácií.

OPIS		MINIMUM	MAXIMUM
Celková dĺžka základne	Centrálna stupačka	1030 mm (sklopené stupátko)	1240 mm
	Centrálna elektrická stupačka	1030 mm (sklopené stupátko)	1225 mm
	Odklápanie stupačky	1030 mm (odstránená stupačka)	1175 mm
	Odklápanie elektrickej stupačky	1030 mm (odstránená stupačka)	1175 mm
Minimálny rádius otočenia	Centrálna stupačka	1415 mm	
	Centrálna elektrická stupačka	1430 mm	
	Odklápanie/odklápanie elektrickej stupačky	1470 mm	
Celková šírka základne	Off-roadové kolesá	700 mm	

**POZNÁMKA:** V závislosti od šírky sedadla môžu byť opierky rúk širšie ako základňa

Výška sedadla vpredu po podlahu bez polstrovania	Elektrické zdvíhanie a elektrické nakláňanie	470 mm	770 mm
	Elektrické nakláňanie	470 mm	
	Pevné sedadlo	465 mm	
Celková hmotnosť vrátane centrálnej elektrickej stupačky a protišmykovej rehabilitačnej opierky chrbta	Elektrické zdvíhanie a elektrické nakláňanie	122 kg (bez batérií)	168 kg (s batériami 70 Ah)
	Elektrické nakláňanie	114 kg (bez batérií)	160 kg (s batériami 70 Ah)
	Pevné sedadlo	98 kg (bez batérií)	144 kg (s batériami 70 Ah)

OPIS		70 AH	90 AH
Ovplyvňovače celkovej hmotnosti: batérie (súprava 2 ks)		46 kg	52 kg
Prepravná hmotnosť najt' ažišieho dielu (1 batéria)		23 kg	26 kg
Statická stabilita - (najhorší prípad so zdvíhaním a naklonením)	Dole kopcom/hore kopcom/do strany	15°	
		10°	
Spotreba energie/Odhadovaný dojazd		20-28 km	25-35 km

Nasledujúce aspekty majú negatívny vplyv na akčný rozsah: prekážky, členitý terén, jazda na svahoch, vystavenie teplotám pod bodom mrazu a časté používanie elektricky ovládaných sedadiel

Výška prekážky	120 mm
Min. brzdná dráha pri maximálnej rýchlosti	1,7 m
Maximálna rýchlosť vpred	10 km/h
Svetlá výška (základňa)	100 mm



## VŠETKY MODELY

Zahrnuté sú špecifikácie niektorých bežných možností. Všetky rozmery predpokladajú hĺbku sedadla 460 x 460 mm (18 x 18") a štandardnú výšku opierky chrbta. Pretože každý elektrický vozík je vyrobený na objednávku; možno očakávať odchýlky od nižšie uvedených informácií.

OPIS		MINIMUM	MAXIMUM
Uhol roviny sedadla	Zdvíhanie a nakláňanie	0°	45°
	Iba nakláňanie	0°	50°
	Pevné sedadlo	3°	3°
Efektívna šírka sedadla	sedadlo MPS/chrbtová/hlavová opierka	405 mm (16")	560 mm (22")
	rehabilitačné sedadlo/chrbtová/hlavová opierka	305 mm (12")	560 mm (22")
Efektívna hĺbka sedadla	sedadlo MPS/chrbtová/hlavová opierka	405 mm (16")	560 mm (22")
	rehabilitačné sedadlo/chrbtová/hlavová opierka	305 mm (12")	560 mm (22")
Uhol opierky chrbta	Sedadlo MPS	90°	170°
	Elektrické sklápanie MPS	96°	150°
	Rehabilitačné palice	90°	105°
	Manuálne sklápanie	90°	170°
	Elektrické palice	94°	160°
	Elektrické protišmykové palice	94°	155°
Výška opierky chrbta	Sedadlo MPS (sedacia časť po hornú časť zadného polstrovania)	600 mm	700 mm
	Rehabilitačné sedadlo (sedacia časť po hornú časť palíc)	560 mm	700 mm
Vzdialenosť medzi stupátkom a sedadlom	Centrálna stupačka	300 mm	390 mm
	Centrálna elektrická stupačka	300 mm	390 mm
	Odklápanie stupačky	300 mm	390 mm
	Odklápanie elektrickej stupačky	300 mm	390 mm
Vzdialenosť laktových opierok a sedadla	Štandardné opierky rúk	240 mm	390 mm
	Flexi opierky rúk	220 mm	390 mm
Uhol od nohy k sedadlu	Centrálna stupačka	92°	110°
	Centrálna elektrická stupačka	92°	180°
	Odklápanie stupačky (všetky)	92°	180°

Magic Mobility  
3 International Court  
Scoresby, Vic 3179  
Australia  
Tel +61 (0)3 8791 5600  
enquiries@magicmobility.com.au  
www.magicmobility.com.au



Sunrise Medical Limited  
Thorns Road  
Brierley Hill  
West Midlands, DY6 2LD  
United Kingdom  
Tel + (44) (0) 845 605 6688  
Fax +(44) (0) 845 605 6689  
Email: enquiries@sunmed.co.uk

**UK** **RP**



Sunrise Medical S.r.l.  
Via Riva, 20 - Montale  
29122 Piacenza  
Italia  
Tel +39 0523 573111  
Fax +39 0523 570060  
www.SunriseMedical.it

Sunrise Medical AG  
Erlenauweg 17  
CH-3110 Münsingen  
Schweiz/Suisse/Svizzera  
Fon +41 (0)31 958 3838  
www.SunriseMedical.ch

**CH** **REP**



Sunrise Medical (US) LLC  
2842 N Business Park Avenue  
Fresno, CA 93727  
United States of America  
Tel +1 800 333 4000  
Fax +1 800 300 7502  
www.sunrisemedical.com

Sunrise Medical Canada Inc  
237 Romina Drive  
Unit 3 Concord, ON L4K 4V3  
Canada  
Tel + 1 800 263 3390  
Fax + 1 800 561 5834  
cscanada@sunmed.com  
www.sunrisemedical.ca

Sunrise Medical AS  
Delitoppen 3  
1540 Vestby  
Norge  
Tel +47 66 96 38 00  
Fax +47 66 96 38 80  
post@sunrisemedical.no  
www.sunrisemedical.no

Sunrise Medical GmbH  
Kahlbachring 2-4  
69254 Malsch/Heidelberg  
Deutschland  
Tel +49 (0) 7253/980-0  
Fax +49 (0) 7253/980-222  
www.SunriseMedical.de

**EC** **REP**



All Terrain Wheelchairs  
Unit A1, Dawley Bank Workshops  
Telford, Shropshire TF4 2BA  
United Kingdom  
Tel +44 (0) 1952 471 255  
info@allterrainwheelchairs.co.uk  
www.allterrainwheelchairs.co.uk

Sunrise Medical S.L.  
Polígono Bakiola, 41  
48498 Arrankudiaga - Vizcaya  
España  
Tel +34 (0) 902142434  
Fax +34 (0) 946481575  
www.SunriseMedical.es

Sunrise Medical Poland  
Sp. z o.o.  
ul. Elektronowa 6,  
94-103 Łódź  
Polska  
Telefon + 48 42 275 83 38  
Fax + 48 42 209 35 23  
pl@sunrisemedical.de  
www.Sunrise-Medical.pl

Sunrise Medical S.A.S  
ZAC de la Vrillonnerie  
17 Rue Mickaël Faraday  
37170 Chambray-Lès-Tours  
France  
Tel + 33 (0) 247554400  
www.sunrisemedical.fr

MEDICCO s.r.o.  
H - Park, Heršpická 1013/11d,  
625 00 Brno  
Czech Republic  
Tel +42 (0)547 250 955  
Fax +42 (0)547 250 956  
www.medicco.cz  
info@medicco.cz  
Bezplatná linka 800 900 809



Bauerfeind  
Dolenjska cesta 242b  
1000 Ljubljana  
Slovenia  
Tel +386 (0) 1 42 72 941  
info@bauerfeind.si  
www.bauerfeind.si

Healthcare 21  
Unit 5, Westpoint Buildings  
Westpoint Business Park  
Ballincollig Cork  
Ireland  
Tel +44 (0) 1890 777 444  
www.healthcare21.eu

Sunrise Medical AB  
Neogatan 5  
431 53 Mölndal  
Sweden  
Tel +46 (0)31 748 37 00  
post@sunrisemedical.se  
www.sunrisemedical.se

Middle East  
international@sunrisemedical.de

Berner Oy  
Hitsaajankatu 24,  
00810 Helsinki  
Finland  
Tel +358 20 791 00  
info@berner.fi  
www.berner.fi

Sunrise Medical Japan Co., Ltd.  
1-456 Maguchi, Kazo City, Saitama prefecture,  
349-1145, Japan  
Tel + 81 480 31 6480  
www.sunrisemedical.jp

Wheel  
47, Grigoriou Lampraki Str., GR  
543 51 Thessaloniki  
Greece  
Tel +30 2310 900 443  
info@wheel.gr  
www.wheel.gr

Medifab  
22 Detroit Drive  
Rolleston 7675  
New Zealand  
Tel +64 3 307 9790  
solutions@medifab.com  
www.medifab.com

CE Mobility  
67 Richard Road  
Industria North  
Maraisburgb, Gauteng  
South Africa  
Tel +010 593 2903  
richard@cemobility.co.za  
www.cemobility.co.za

Kappamed  
9 Sveti Sedmochislenitsi Str.,  
Lozenets 1421,  
Sofia  
Bulgaria  
Tel +359877934377  
info@kappamed.com  
www.kappamed.com

Letmo SK, s.r.o.  
Medeny Hamor 14602/5  
Banska Bystrica  
97401  
Slovakia  
info@letmo.sk  
Tel +421800194984

Bauerfeind d.o.o.  
Goleška 20, HR - 10020  
Zagreb  
Hrvatska  
Tel +385/1 6542 855  
info@bauerfeind.hr  
www.bauerfeind.hr

