

magic
Mobility™

כיסא ממונע

מדריך
לבעלים

Extreme
X8™

magic
360™

Frontier
V6™

Frontier
V4™

מהדורה
עברית

 **SUNRISE**
MEDICAL.

 AUSTRALIAN MADE

חופש להיות אתה

אנחנו כל כך נרגשים לראות אותך מחבק את העצמאות שלך ומפיק את המרב מהאתגרים שלך. לא יעבור זמן רב עד שכסא חשמלי Magic Mobility שלך יהיה חלק ממך, ואתה פורץ את הגבולות כדי לראות לאן החיים יכולים לקחת אותך.

יש כמה דברים שאתה צריך לזכור לגבי כסא חשמלי שלך Magic Mobility. טפל היטב בכיסא שלך, ואנו יודעים שהוא יתגמל אתכם בגילוי, בחופש וביכולת להיות אתם. רוב הזמן נגיד לך לכתוב מחדש את חוקי העולם שסביבך, אבל יש כמה כללים לגבי הכיסא שלך שישאירו אותך פעיל ובחופש למשך הזמן הארוך ביותר האפשרי.

אנחנו כאן לעזור לך

- אנחנו יודעים שיש לך כיסא בריא ותפעולי חיוני עבורך
- אם אתה צריך עזרה, תיקונים או חלקים תמיד פנה לסוכן שאליו הבאת את המוצר שלך
- ניתן למצוא רשימה של אנשי קשר חשובים באתר שלנו www.magicmobility.com.au



עליך לדעת המספר הסידורי שלך

- תמצא אותו בבסיס
- רשום את זה לעיון עתידי; כרטיס מספר סידורי מחובר לכיסא החדש שלך עבור הארנק או הארנק שלך
- ציין את המספר הסידורי שלך בעת הזמנת תיקון, שירות או דיווח על בעיות
- מידע נוסף נמצא בסעיף 2.1.

אזהרות על מים

- לעולם אל תיסע דרך מים, לתוך נהרות, נחלים או ים (זה מתאים גם למקלחות וסאונות!)
- כסא חשמלי והג'ויסטיק שלך אינם עמידים למים
- אם כסא חשמלי שלך נחשף למים, שלג או ערפל, אפשר לייבש אותו בחדר חם
- השתמש בכיסוי פלסטיק כדי לכסות את הג'ויסטיק שלך
- עיין בסעיף 7 למידע נוסף.

הבטיחות היא מעל הכל

- כסא גלגלים ממונע הוא רכב ממונע, ועליכם **תמיד לעקוב אחר הוראות השימוש**
- לעולם אל תיסע לבד כשאתה יוצא לשטח או מחוץ לעיר
- ספר תמיד למישהו על התוכניות שלך
- קח את הטלפון שלך והשתמש באפליקציות מיקום
- שקול סט של צמיגים עמידים בפני פנצ'רים
- לצמיגים הנוקשים שלך וערכת חלפים למקרי חירום (ג'ק, גלגל וכלים)
- עיין בסעיף 3 למידע נוסף.

שמור על הסוללות שלך

- הסוללות שלך יקרות ויקרות להחלפה.
- עקוב אחר נוהל ההרצה
- טעין אותם במלואם כל יום!!!
- אם אתה צריך לאחסן את הכיסא שלך לתקופה ממושכת, וודא שהוא נטען במלואו ולאחר מכן נטען מחדש כל 2 חודש
- השתמש רק במטען המצורף
- עיין בסעיף 6 למידע נוסף.

שמור על הכיסא שלך

- בדוק את הג'ויסטיק שלך מדי יום
- שמור על בדיקות שבועיות וחודשיות המפורטות בסעיפים 7.18-7.17
- בקש מהסוכן שלך לבצע בדיקה שנתיית לכיסא שלך.

שמרו על הלחץ אוויר הנכון

- לחץ אוויר נכון בצמיגים יעזור לך להשיג ביצועים מעולים
- צמיגים מנופחים יתר על המידה גורמים ליותר פנצ'רים, פחות יציבות וטווח
- צמיגים מנופחים מדי יוצרים נסיעה קשוחה ומגדילים את הבלאי והבלאי בצמיגים
- לחץ נמוך יותר בצמיגים מספק אחיזה טובה יותר בנסיעה בשטח
- עיין בסעיפים 7.7-7.1 למידע נוסף. אנשים רבים מופתעים מהלחצים הנמוכים הנדרשים לביצועי שטח מעולים.



6	מידע חשוב אודות אחריות	1
8	תכונות כסא חשמלי	2
8	2.1 לוחית שם	
8	2.1 סמלים אחרים המשמשים כמדריך למשתמש	
9	2.3 מיקומי מספרים סידוריים	
9	2.4 תכונות	
10	2.5 אינדקציות לשימוש	
11	2.6 בדיקות סטנדרטים	
11	2.7 מידע בטיחות MRI	
11	2.8 אפשרויות מיקום נפוצות	
11	2.10 שילובי מכשירים רפואיים	
11	2.11 תיעוד זמין אחר	
11	2.12 הודעות והחזרות על בטיחות מוצרים	
12	בטיחות	3
12	3.1 כללי	
12	3.2 העברות	
12	3.3 הגעה והישענות	
12	3.4 הלבשה	
13	3.5 מגבלת משקל	
13	3.6 תיקים ותרמילים	
13	3.7 חלקים של Non-Magic Mobility נידות והתאמות של צד שלישי	
13	3.8 סכנות לכידה	
13	3.9 תנועה לא מכוונת	
13	3.10 רשימת תיוג בטיחות	
14	3.11 נהיגה	
14	3.12 פניות	
14	3.13 מדרונות ורמפות	
14	3.14 נהיגה לאחור	
14	3.15 שימוש ברחוב	
14	3.16 נהיגה בלילה	
15	3.17 נהיגה מוגבהת	
15	3.18 גלגול תרמי	
15	3.19 שטח	
15	3.20 מכשולים, מדרגות ושוליים	
16	3.21 מדרגות ומדרגות נעות	
16	3.22 תנאים סביבתיים	
16	3.23 מעליות כיסא כוח	
16	3.24 בטיחות רכב מנועי	
16	3.25 סמים ואלכוהול	
16	3.26 אלכוהול, סמים ועישון	
17	הוראות הפעלה	4
17	4.1 התאמות	
17	4.2 משענות ידיים	
17	4.3 בקדי לחצן הניתנים להקצאה	
17	4.4 סוללות	
17	4.5 כריות	
17	4.6 מהדקים	
17	4.7 משענות לרגליים	
18	4.8 משענות	
19	4.9 קיפול קדימה - אם קיים	
20	4.10 מצב גלגל חופשי - דחיפה של הכיסא החשמלי	
21	4.11 מתג הפעלה/כיבוי	
21	4.12 ידיות דחיפה	
21	4.13 חגורות מיקום	
21	4.14 פונקציות מיקום כוח	
21	4.15 מושבים	
22	4.16 קפיצי כולמי זעזועים (Magic 360 בלבד)	
22	4.17 חישן שיפוע (מד שיפוע) - אם מותקן	
22	4.18 אפשרות נעילת הגה - אם מותקנת (Extreme X8 בלבד)	
23	4.19 הטיית העברה - אם מותקנת	
23	4.20 צמיגים	

23	ריפוד	4.21	
23	חיווט ומחברים	4.22	
23	מגני ברכיים	4.23	
23	תמיכה לרוחב	4.24	
23	מפעיל קליק אחד	4.25	
24	מיקום חגורות, קשירה והובלה		5
24	הובלה של כיסא חשמלי בכלי רכב (כמטען)	5.1	
24	הובלה של כיסא חשמלי במטוסים (כמטען)	5.2	
24	שימוש בכסא ממונע שלך ברכבות	5.3	
24	מעליות וכסא חשמלי	5.4	
24	הרמת כסא חשמלי שלך	5.5	
25	מיקום חגורות ורתמות	5.6	
25	נסיעה ברכב כשהוא יושב בכסא ממונע שלך	5.7	
28	פין עגינה נשלף - אם מותקן	5.8	
28	מערכת עגינה של Dahl - אם מותקנת	5.9	
30	סוללות וטעינה		6
30	הגנת בטיחות חשמלית	6.1	
30	סוללות	6.2	
30	אזלת סוללה	6.3	
30	טעינת סוללה	6.4	
30	הליך טעינת הסוללה	6.5	
31	שיעור טעינה	6.6	
31	השגת טווח מקסימלי מהסוללות שלך	6.7	
31	סוללות פרוקות לחלוטין	6.8	
31	מד סוללה	6.9	
32	איך פועל מד הסוללה שלך	6.10	
32	החלפת סוללות	6.11	
32	סילוק סוללות ומחזור	6.12	
33	טיפול ותחזוקה		7
33	לחץ בצמיגים	7.1	
33	גלגלי הנעת שטח של Magic 360	7.2	
34	גלגלי הנעה מוצלבים של Magic 360 ו-Frontier V6/V4	7.3	
34	גלגלי הנעה מוצלבים של Magic 360 Urban Grey Drive ו-Frontier V6/V4 Urban	7.4	
34	גלגל הנעה עירוני שחור עבור Magic 360	7.5	
35	גלגלי הנעה עירוני שחור עבור Frontier V6/V4	7.6	
35	גלגלי קיק של Frontier V6/V4	7.7	
35	תיקון פנצ'ר בצמיגים	7.8	
35	בלאי בצמיגים	7.9	
35	טיפול בערכת הגוף	7.10	
36	טיפול בריפוד	7.11	
36	טיפול בג'ויסטיק	7.12	
36	אזהרת מים	7.13	
36	הגנה מפני קורוזיה	7.14	
37	אחסון	7.15	
37	בדיקות יומיות	7.16	
37	בדיקות שבועיות	7.17	
37	בדיקות חודשיות	7.18	
38	צ'קים שנתיים	7.19	
38	שירות	7.20	
38	סילוק	7.21	
39	פקדי ג'ויסטיק		8
39	מודול ג'ויסטיק LED	8.1	
39	מודול ג'ויסטיק LCD	8.2	
40	נעילת מערכת הבקרה	8.3	
41	הפרעות אלקטרומגנטיות EMI		9
42	איך נמדד כסא חשמלי שלי?		10
43	מפרט טכני		11

אם סובל מליקוי ראייה, ניתן לצפות במסמך זה כפורמט PDF בכתובת
www.magicmobility.com.au



מידע חשוב אודות אחריות

תנאי אחריות

תחילת תקופת האחריות

תקופת האחריות מתחילה במועד קבלת המוצר לראשונה אצל הלקוח, או שלושים (30) יום ממועד המשלוח Magic Mobility, המוקדם מביניהם.

תיקון והחלפה

על הלקוחות לפנות לסוכן שממנו נרכש המוצר. Magic Mobility תתקן/תחליף, לפי שיקול דעתנו, פריטים שנחשבים פגומים בזמן הייצור.

הזמינות של יחידות חלופיות כפופה לשיקול דעתו של הסוכן, ולא של היצרן. לקבלת מידע נוסף אודות יחידות חלופיות, אנא צור קשר עם סוכן ה-Magic Mobility שלך.

ביטול אחריות

התקנה של רכיבים על ידי גורם לא מורשה תבטל את האחריות. אם נעשה שימוש או מותקנים בחלקים שאינם של Magic Mobility, הדבר עלול לבטל את האחריות ולהשפיע על ביצועי הכיסא החשמלי.

שירות לבקרים או לציוד אלקטרוני אחר חייב להתבצע על ידי סוכן מורשה. כל ניסיון לפתוח או לפרק פריטים אלה יבטל את האחריות.

סוללות

הידרדרות הדרגתית בביצועי הסוללה עקב השארתה במצב ריק או השארתה בתנאים גרועים (טמפרטורות קיצוניות, סביבות לא נקיות או לחות) אינה מכוסה במסגרת האחריות.

כסא חשמלי שלך אינו מכוסה באחריות אם הוא שקוע במים או חשוף לנוזלים מאכלים. שים לב שמי מלח נחשבים למאכלים מאוד ויש להקפיד על טיפול ותחזוקה ניקוי נאותים כמתואר במדריך זה.

הרחבת אחריות

אין לשנות, לוותר או להרחיב את האחריות. הארכה לתקופת האחריות מאושרת על ידי Magic Mobility על תיעוד Magic Mobility.

אחריות מוגבלת לכל החיים

אורך חיי המוצר הצפוי הוא חמש (5) שנים.

מג'יק מוביליטי (Magic Mobility) מספקת אחריות למסגרת, הבוגי והזרועות והמזלגות הנגררות מפני פגמים בחומרים ובביצוע למשך חמש שנים מתאריך הרכישה הראשונה של הצרכן.

אחריות לשנה

כסא חשמלי Magic Mobility נמצא באחריות מלאה למשך שנים עשר (12) החודשים הראשונים מתאריך ההתחלה. אחריות זו אינה גורעת, אלא היא בנוסף לזכויותך המשפטיות.

חריגות באחריות

נזק או קורוזיה עקב שימוש לא נכון, תאונות או שינויים.

בלאי כללי (צמיגים, סוללות, ריפודים, שריטות, נזקים).

תאונות, לרבות התנגשות, שריפה, גניבה והתפרעות.

שינויים הכוללים שינוי ושיבוש.

תיקונים שבוצעו, או חלקי החלפה שהותקנו על ידי כל אדם מלבד סוכן מורשה.

חלק או אביזר חלופי שאינם תואמים למפרט של Magic.

חלקי החלפה/תיקון החרגות באחריות

חלקים שהוחלפו במסגרת תקופת האחריות מכוסים אך ורק לתקופת האחריות המקורית של הכסא חשמלי

אחריות על חלקי החלפה

חלקי החלפה תחת תקופת האחריות (דגמים נוכחיים): אין אחריות מורחבת לחלקים.

חלקי החלפה מחוץ לתקופת האחריות (דגמים נוכחיים): ניתן להציע תחליף, אך יש לו אחריות מוגבלת ל-60 יום.

חלקי החלפה (דגמים מדור קודם): ניתן להציע תחליף, אך יש לו אחריות מוגבלת ל-30 יום.

חלקים חשמליים - ניתן להציע חלפים, אבל ל-Magic Mobility יש אחריות מוגבלת ל-30 יום.

Magic Mobility תנקוט בצעדים סבירים כדי להבטיח שחלקי החלפה יהיו זמינים למשך 5 שנים לאחר שדרוג הדגם.

עם קבלת הסחורה באספקה, הרוכש מקבל "הגבלות ותנאי המכירה".

צרכנים אוסטרלים בלבד

מוצרי Magic Mobility מגיעים עם ערבויות שלא ניתן לשלול על פי חוק הצרכנות האוסטרלי. הנך זכאי להחלפה או להחזר בגין תקלה חמורה ולפיצוי בגין כל אובדן או נזק שניתן לצפות מראש. אתה גם זכאי לתיקון הסחורה אם הסחורה לא תהיה באיכות מקובלת והכשל אינו עולה לכישלון גדול.

תכונות כסא חשמלי

כסאות החשמל המתוארים במדריך זה עשויים שלא להיות זהים לחלוטין לכל פרט לשלך. כל ההוראות עדיין רלוונטיות לחלוטין. Magic Mobility שומרת לעצמה את הזכות לשנות ללא הודעה מוקדמת כל משקל, מדידות או נתונים טכניים המתפרסמים במדריך זה. מכיוון שכל כיסא חשמלי נבנה לפי הזמנה, ניתן לצפות לשינויים במידע שפורסם. התמונות שלהלן יעזרו לך לזהות חלק מהמאפיינים אליהם קשורים לאורך מדריך זה.

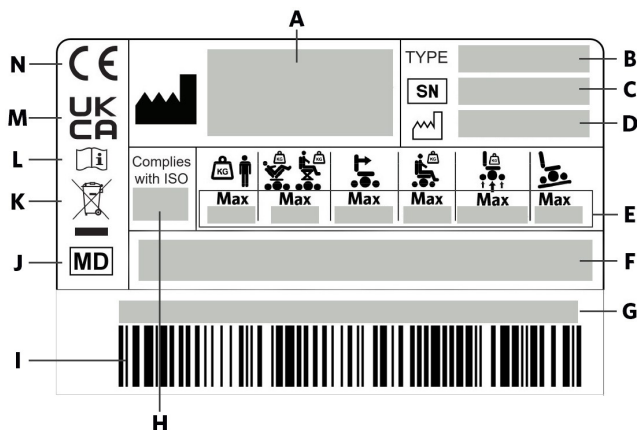

איור 2.1 דוגמה לכרטיס סידורי

2.1 לוחית שם

A		כתובת היצרן.	I	ברקוד
B	TYPE	שם המוצר והדגם.	J	
C		מספר סידורי	K	
D		תאריך ייצור.	L	
F	תאריך ייצור.		M	
G	זיהוי מכשיר ייחודי (UDI)		N	
H	Complies with ISO	נבדק קריסה לפי ISO 7176-19:2008.		

תיאור	V4 RWD	V4 FWD	V6	x8	360
שיפוע בטיחותי מרבי עם גלגלים נגד הטיף, תלוי בהגדרת כיסא הגלגלים, ביציבה וביכולות הפיזיות של המשתמש.	 Max 6°	 Max 6°	 Max 10°	 Max 10°	 Max 6°
משקל משתמש מקסימלי.	 Max 182kg	 Max 182kg	 Max 182kg	 Max 182kg	 Max 160kg
משקל משתמש מרבי עם פונקציית מושב מונעת.	 Max 155kg	 Max 155kg	 Max 155kg	 Max 155kg	 Max 160kg
משקל מקסימלי משולב למשתמש ולכיסא.	 Max 370kg	 Max 370kg	 Max 370kg	 Max 370kg	 Max 350kg
מהירות מירבית.	 Max 10km/h	 Max 10km/h	 Max 10km/h	 Max 10km/h	 Max 10km/h
טעינת סרן מקסימלית.	 Max 350/115kg	 Max 115/350kg	 Max 115/350/115kg	 Max 350/350kg	 Max 115/350/115kg

2.1 סמלים אחרים המשמשים במדריך למשתמש

נציג מורשה לשוויץ		אדם אחראי בבריטניה	
כתובת היבואן		נציג מורשה של האיחוד האירופי	

2.4 תכונות

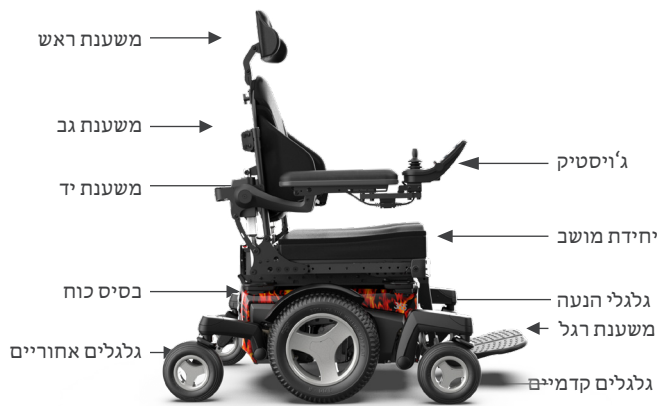

איור a 2.4 Magic 360

2.3 מיקומי מספרים סידוריים



איור a 2.3 Magic 360

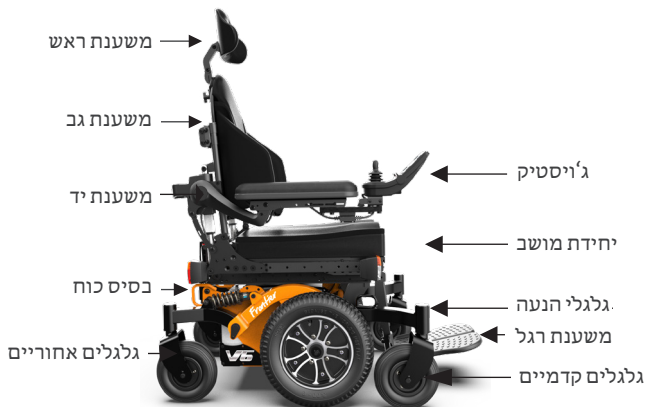

איור b 2.4 Frontier V6

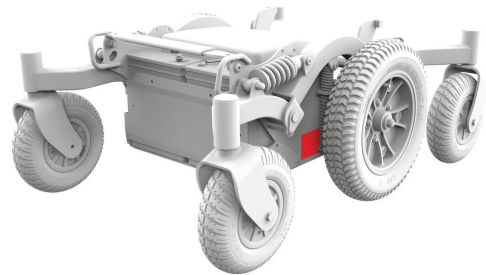

איור b 2.3 Frontier V6



איור c 2.4 Frontier V4 RWD

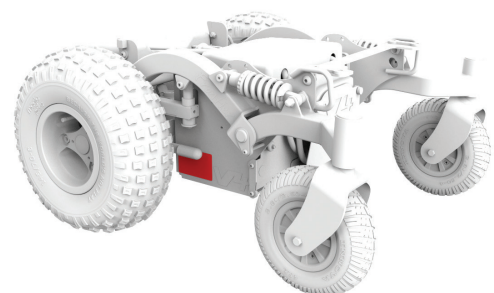

איור c 2.3 Frontier V4 RWD

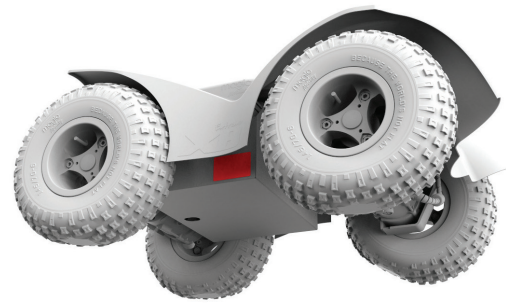
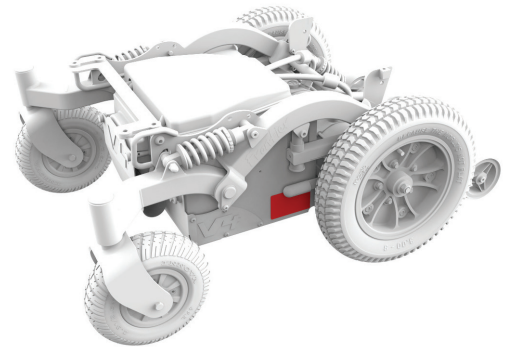
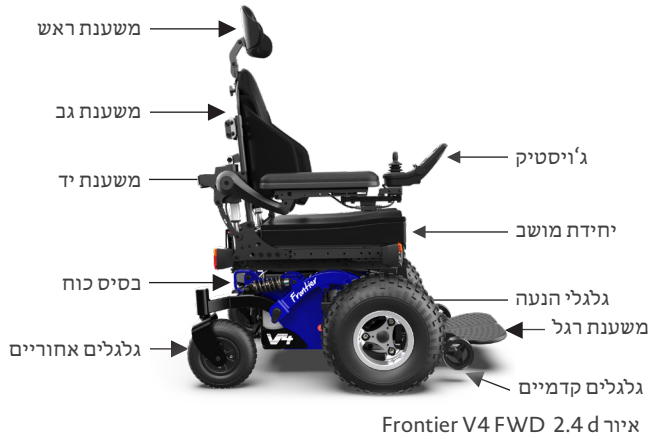

- מחלות כגון ליקויים בלב ובמחזור הדם, הפרעה בשיווי המשקל או קצ'קסיה וכן עבור אנשים מבוגרים שעדיין יש להם כוח בפלג הגוף העליון.

סתירות

אל תשתמש בכיסא הגלגלים במקרה של:

- הפרעת תפיסה
- חוסר אֶזוֹן
- מוגבלות ישיבה

2.5 אינדיקציות לשימוש

כסאות הגלגלים החשמליים של Magic Mobility הם מכשירים המופעלים על ידי סוללה עם גלגלים. הם מיועדים למטרות רפואיות כדי לספק ניידות לאנשים המוגבלים לתנוחת ישיבה שיש להם את היכולת להפעיל כיסא גלגלים חשמלי.

אינדיקציות

הזנים של גרסאות מתאימות, כמו גם העיצוב המודולרי, פירושה שהוא יכול לשמש את אלה שאינם יכולים ללכת או בעלי ניידות מוגבלת בגלל:

- שיתוק
- אובדן גפיים (קטיעת רגל)
- דפורמציה פגם בגפיים
- התכווצויות מפרקים/פציעות מפרקים

LATEX אף רכיב של כסא חשמלי הזה לא נעשה עם לטקס גומי טבעי.

הודעה למשתמש ו/או למטופל כי יש לדווח על כל תקרית חמורה שהתרחשה ביחס למכשיר ליצרן ולרשות המוסמכת של המדינה החברית בה נמצאים המשתמש ו/או המטופל.

התאמות מיוחדות (POA)

Magic Mobility ממליצה כחום כי על מנת להבטיח שהמוצר שלך יפעל, ויתפקד כמתוכנן על ידי היצרן; כל מידע המשתמש שסופק עם המוצר שלך נקרא ומוכן, לפני השימוש הראשון במוצר.

Magic Mobility ממליצה גם לא להשליך את פרטי המשתמש לאחר קריאתו, אלא לשמור בבטחה לעיון עתידי.

2.10 שילובי מכשירים רפואיים

ייתכן שניתן לשלב מכשיר רפואי זה עם מכשיר רפואי אחר או מוצר אחר. מידע על שילובים אפשריים ניתן למצוא בכתובת www.magicmobility.com.au כל השילובים המפורטים אושרו כדי לעמוד בדרישות הבטיחות והביצועים הכלליות, נספח 14.1 | Nr לתקנת המכשור הרפואי 2017/745.

הנחיות לגבי השילוב, כגון הרכבה, ניתן למצוא בכתובת www.magicmobility.com.au.

2.11 תיעוד זמין אחר

ישנם מדריכים טכניים נוספים זמינים שעשויים לעניין אותך.

אלו כוללים:

- ג'ויסטיקים ובקרים
- קדימה עם הכיסא החשמלי

מסמכים אלו זמינים להורדה דרך אתר Magic Mobility.

2.12 הודעות והחזרות על בטיחות מוצרים

הקפד ליידע אותנו אם אתה משנה את הכתובת או את פרטי הקשר שלך על ידי שליחת אימייל לכתובת enquiries@magicmobility.com.au זה יאפשר לנו לעדכן אותך במידע על בטיחות המוצר, השימוש והתחזוקה.

2.6 בדיקות סטנדרטים

כסאות חשמליים מבית Magic Mobility נבדקו בסטנדרטים בינלאומיים ועומדים בכל דרישות המכשור הרפואי. במידת הצורך, ניתן לקבל מידע לגבי תכונות הביצועים של כיסא החשמל ותוצאות הבדיקה המבוקרות מ-Magic Mobility.

כסאות חשמליים של מג'יק מוביליטי נבדקו ומתאימים רק למשתמשים בכיסא גלגלים השוקלים יותר מ-22 ק"ג. 

סוג ג'	סוג ב'	EN 12182: 2012 EN 12184: 2014
כן	כן	מג'יק 360
כן	כן	Frontier V6 AT ועירוני
לא	כן	Frontier V6 C73 (לא נמכר ב-ארה"ב/האיחוד האירופאי)
לא	כן	Frontier V4 RWD
לא	כן	Frontier V4 FWD
כן	כן	Extreme X8

2.7 מידע בטיחות MRI

כסאות הכוח שלנו אינם בטוחים לשימוש ב-MRI ואמורים להישאר מחוץ לחדר סורק ה-MRI. 

2.8 אפשרויות מיקום נפוצות

מיקום המושב	הרמה והטיית כוח הטיית כוח תוקן
ישיבה MPS	מושב MPS, משענת גב ומשענת ראש
ישיבה לגמילה	קנים קבועים קני ידית המדריך מקלות שכיבה מופעלים מקלות שכיבה המופעלים נגד גזירה
משענת גב להכנסת גמילה מג'יקית	כל הגדלים כולל משענות הכנסה בסגנון MPS
משענת יד	תקן Flexi (היפוך למעלה)
משענת רגליים	מותקן במרכז העלאת כוח למרכז לחבוט הגבהת כוח מתנדנדת

בנוסף אביזרים רבים אחרים

2.9 הגדרות חשובות

סמל אזהרה זה קשור לסכנות או לשיטות לא בטוחות שעשויות לגרום לפציעה חמורה או מוות לך או לאנשים אחרים. 

סיכונים רבים מתוארים לאורך המדריך. אנא שים לב היטב לסעיף 3 - בטיחות, לסעיף 4 - הוראות הפעלה, לסעיף 6 - סוללות ולסעיף 9 - הפרעות אלקטרומגנטיות.

סמל זה קשור לשילוק ומחזור. עיין בסעיף 7.21. 

סמל זה קשור ל-(ESD-פריקה אלקטרוסטטית) שעלולה לגרום נזק למעגלים מודפסים. 

השימוש במוצר Magic Mobility שלך כבטחה תלוי בשיקול הדעת שלך ו/או השכל הישר שלך, כמו גם של המטפל ו/או איש מקצוע הבריאות שלך. Magic Mobility אינה אחראית לפציעות ו/או נזקים הנובעים מאי ביצוע של האזהרות, האזהרות וההוראות במדריך למשתמש זה או בכל אחד מהתיעוד שסופק עם הכיסא החשמלי.

שים לב למשתמשי כיסא חשמלי - נא לא להפעיל כיסא חשמלי זה מבלי לקרוא תחילה את המדריך למשתמש זה. אם אינך מבין את ההוראות והאזהרות, אנא פנה לסוכן Magic Mobility שלך. אי שימת לב לאזהרות עלול לגרום לפציעה ו/או לנזק.

- בעת ההעברה, נסה להימנע מהעמדת כל משקלך על משענת יד אחת. הדבר עלול לגרום לכסא חשמלי להתהפך ולגרום לפציעה.

העברות צד

- כדי להעברה מהצד, וודא שמשענות היד ומשענות הרגליים מונפות או נמחקות. מקם את עצמך כמה שיותר אחורה במושב הכיסא החשמלי כדי למנוע ממנו להתהפך קדימה. הזז את הכיסא שלך קרוב ככל האפשר למושב שאליו אתה עובר. אם אפשר, השתמש בלוח העברה
- העבר כמה שיותר אחורה אל משטח המושב. זה יקטין את הסיכון שתחמיץ את המושב או תיפול.

3.3 הגעה והישענות

הימנע מלהתכופף, להישען או להושיט יד אל חפצים בזמן שאתה יושב בכסא ממונע שלך מכיוון שזה משפיע על מרכז שיווי המשקל ועלול להוביל להתהפכות. אם יש לך ספק, בקש עזרה או השתמש בידית איסוף המעוצבת במיוחד. נשענת יותר מדי אם המשקל שלך זז הצידה או שאתה קם מהמושב. אל תתקדם במושבך; שמור על הישבן שלך במגע עם משענת הגב.

- אל תושיט יד בשתי הידיים (ייתכן שלא תוכל לתפוס את עצמך כדי למנוע נפילה אם תאבד שיווי משקל)
- אל תנסה להרים חפץ מהרצפה על ידי הושטת יד בין הברכיים
- אל תושיט יד או תישען מעל החלק העליון של גב המושב
- הזז את הכיסא שלך קרוב ככל האפשר אל האובייקט שאליו ברצונך להגיע.

3.4 הלבשה

שים לב שהמשקל שלך ישחנה אם תתלבש בזמן שאתה יושב בכסא ממונע שלך. מומלץ להצטייד במלווה מאומן בפעמים הראשונות שאתה מתלבש. וודא שחצאיות וצעפים נגררים לא יכולים להיתפס במנגנונים.

תוך כדי לימוד נהיגה והבנת היכולות וכיצד לנהל סיכונים שונים בכיסא החשמלי שלך, מומלץ מאוד שתמיד יהיה לך מישהו איתך. זה יכול להיות מלווה מיומן, בן משפחה או איש מקצוע שעבר הכשרה מיוחדת בסיוע למשתמשי כיסא חשמלי בפעילויות יומיומיות שונות. אנו ממליצים תמיד לשאת התראת טלפון נייד או GPS כדי שתוכל להגיע לעזרה במידת הצורך.

3.1 כללי

לפני השימוש בכסא ממונע הזה, עליך לקבל הכשרה לשימוש בטוח על ידי איש המקצוע הרפואי שלך. מכיוון שכל כסא חשמלי הוא שונה, חשוב שתקדישו זמן כדי להכיר כיצד הכיסא החשמלי מטפל ומגיב לפקדים שלכם. התחל במהירויות איטיות והגבר בקצב שאתה מרגיש בנוח.

3.2 העברות

כדי להפחית את הסיכוי לפציעה, מומלץ להצטייד במלווה מיומן בזמן שאתה לומד העברה.

כל ההעברות

- וודא שהחשמל כבוי כדי למנוע תנועה בלתי צפויה של כסא חשמלי
- וודא שבלמים המנועיים מופעלים ושכסא חשמלי אינו בגלגל חופשי (ראה סעיף 4.10)
- וודא כי משענות רגליות מתנדנדות, מתהפכות או נמחקות
- אל תעמוד על לוחות רגליים בעת העברה מכיוון שזה עלול לגרום לכסא חשמלי להתהפך
- וודא שכפות הרגליים שלך לא "יתנתקו" או ייתפסו ברווח שבין משענות הרגליים
- סע ישר למרחק קצר כדי להבטיח שגלגלי הגלגלים ממוקמים כדי למנוע מעידה
- וודא שמשענות ידיים אינן מפריעות להעברה

3.5 מגבלת משקל

לכסא חשמלי שלך יש קיבולת משקל מקסימלית. מגבלה זו מיועדת למשקל המשולב שלך ושל המטען שלך (ראה סעיף 3.6 תיקים ותרמילים).

משקל משתמש מותאם במעלית מושב או הטיה	משקל משתמש לא מותקנת מעלית מושב או הטיה	דגם
160 ק"ג/ג ליברה	160 ק"ג/ג ליברה	מג'יק 360
155 ק"ג/ג ליברה	182 ק"ג/ג ליברה	FRONTIER V6 AT (ועירוני)
155 ק"ג/ג ליברה	182 ק"ג/ג ליברה	FRONTIER V6 C73 (לא נמכר ב ארה"ב/איחוד האירופי)
155 ק"ג/ג ליברה	182 ק"ג/ג ליברה	FRONTIER V4 RWD
155 ק"ג/ג ליברה	182 ק"ג/ג ליברה	FRONTIER V4 FWD
155 ק"ג/ג ליברה	182 ק"ג/ג ליברה	EXTREME X8

3.8 סכנות לכידה

לכיסא החשמלי שלך יש אזורים רבים שעלולים להוות סכנות לכידה/צביטה. נהג תמיד בזירות בעת השימוש בפונקציות הכוח שלך וודא שחלקי גוף, לבוש או חפצים נקיים מהמנגנונים במהלך הפעולה. פציעה אישית חמורה עלולה להתרחש.

3.9 תנועה לא מכוונת

כבה את החשמל אם תהיה נייח בכסא חשמלי שלך למשך זמן ממושך. זה ימנע תנועה מקרית באמצעות מגע בשוגג עם ג'ויסטיק או על ידי הפרעה ממקורות אלקטרומגנטיים (ראה סעיף 9). וודא שאנשים שעוזרים לך מודעים לג'ויסטיק ולא נוגעים בו. זה יכול לגרום לכסא חשמלי שלך לזוז באופן בלתי צפוי. כבה את החשמל כדי לעזור לחסוך בסוללות שלך.

3.10 רשימת תיוג בטיחות

- וודא שהסוללות שלך טעונות במלואן. אורות אדומים במד מציינים שיש לטעון את הסוללות באופן מיידי
- לפני הפעלת הכוח, וודא שהג'ויסטיק קפיץ בחזרה למצב הנייטרלי
- אל תשתמש בכסא ממונע שלך אם מגף הג'ויסטיק קרע או פגום
- וודא שהכיסא החשמלי שלך פועל בצורה חלקה. רעש חריג, רעידות או שינוי בנוחות השימוש יכולים כולם להצביע על בעיה. לְמַשָּׁל. לחץ לא אחיד בצמיגים עלול לגרום לכסא חשמלי להימשך לצד אחד במהלך נסיעה.

אם חריגה מהמגבלה, עלולים להתרחש נזק למסגרת שלך, מנגנוני מיקום או ישיבה שעלולים לגרום להתהפכות ולפציעה של המשתמש ו/או אנשים אחרים. חריגה מיכולת המשקל מבטלת גם את האחריות שלך.

3.6 תיקים ותרמילים

Magic Mobility מציעים ווי תיקים המאפשרים נשיאה של משאות קלים על משענת היד או על משענת הגב. למשל ארנק וטלפון נייד על משענת היד ותיק גב 5 ק"ג. משקל המשתמש המקסימלי כולל את המשקל של כל מטען שנישא.

מיקום המטען יכול להשפיע על יציבות וביצועים של כסא חשמלי שלך. יש לנקוט זהירות נוספת גם בעת שימוש במיקום כוח כדי להבטיח שהתיקים לא יילכדו ב ויפגעו במנגנון הכיסא החשמלי.

3.7 חלקים של Non-Magic Mobility ניידות והתאמות של צד שלישי

אם מותאמים לכסא חשמלי חלקים שאינם מבית Magic Mobility, או להוראות השימוש שלהם. אנא עיין במדריך היצרן הרלוונטי לשימוש מתאים.

כסאות כוח Magic Mobility עומדים בתקנים בינלאומיים בתצורת כיסא חשמלי סטנדרטית. כל הגרסאות והרכיבים שאינם Magic Mobility אינם נבדקו ואינם מאושרים על ידי Magic Mobility.

במקום שבו מותקנים חלקים של Non-Magic Mobility, הדבר נעשה על אחריותך בלבד או על אחריותך של האדם שהרכיב את הכיסא החשמלי ועלול לבטל את האחריות.

3.11 נהיגה

המהירות והכיוון של כסא חשמלי נשלטים בדרך כלל על ידי הג'ויסטיק:

• הפעל את כסא חשמלי שלך

• השתמש בג'ויסטיק כדי לשלוט במהירות ובכיוון הנסיעה.

חשוב שתפתח שיטות בטיחות משלך על סמך רמת התפקוד והיכולת שלך. תכיר את השטחים שבהם אתה מתכננים להשתמש בכסא החשמלי שלך, ואז חפש סכנות וכיצד להימנע מהם. הימנע מלנסות תמרון חדש בעצמך וזכור שעדיף שיהיה איתך מישוהו.

3.12 פניות

מהירויות גבוהות מדי בפניות עלולות לגרום לכסא חשמלי שלך להתהפך. אם אתה מרגיש שאתה עלול להתהפך בעת פנייה, הפחית מיד את המהירות והורד את חדות הפנייה.

עצות אלו עשויות לסייע לך בהפחתת הסיכון לתאונות:

• הפחת את מהירות הפנייה

• הפחת את חדות הפניה

• שים לב לשטח לא אחיד, מחוספס וחלקלק

• הימנע מלפנות על משטחים משופעים

• היה מודע למשטחים משתנים - כמו מעבר משטח מרוצף לאזור חצץ במהירות גבוהה בזמן פנייה

• הימנע משינויי כיוון פתאומיים.

3.13 מדרונות ורמפות

כסא חשמלי שלך תוכנן ונבדק כדי לאפשר שימוש בו במדרונות. נא לעיין בסעיף 10. כשאתה מטפס על מדרון, עלה תמיד ישר למעלה ונסה לשמור על כסא חשמלי שלך בתנועה. עם זאת, אל תשתמש במהירות מופרזת. אם אתה חייב לעצור, הפעל שוב לאט ולאחר מכן האיץ בזהירות. אם בכל עת אתה מרגיש לא בנוח, הפחית את קצב התאוצה שלך.

כאשר נוסעים במדרון, לכו תמיד ישר למטה לכיוון המדרון. הגדר את כסא חשמלי שלך למהירות האיטית ביותר וסע בכיוון קדימה בלבד. אם כסא חשמלי שלך מתחיל לנוע במורד המדרון מהר יותר ממה שציפית או רצית, הפחית את המהירות עם הג'ויסטיק. נסה לשמור על גלגלי הכיסא החשמלי לנוע לאט כדי להבטיח ירידה מבוקרת בטוחה.

העצה הבאה מומלצת לבטיחותך:

• אל תיסע בזווית, למעלה או למטה בפני המדרון או לחתוך את הפינה של רמפה. אל תפנה או תשנה כיוון. זה מקטין מאוד את האפשרות להתהפך

• הישאר באמצע הרמפה כדי להפחית את הסיכון להפיל גלגל מהצד

• הימנע משיפועים שעלולים להיות מסוכנים ומאזורים עם משיכה מופחתת. למשל. אזורים מכוסים בשלג, קרח, בוץ, דשא קצוץ או עלים רטובים

• כמו בכל נהיגת שטח, עליך תמיד לוודא שהשטח שלפניו נקי מסכנות בלתי צפויות. אנו ממליצים שיהיה לך מישוהו איתך שיכול לבדוק מראש

• כאשר חוקרים לבד, המשיכו בזהירות רבה. אנו ממליצים לך תמיד לשאת את הטלפון הנייד או התראת ה-GPS שלך כדי שתוכל להגיע לעזרה במידת הצורך

• הימנע מעצירות והתנעות פתאומיות

• כל סוג של שיפוע או ירידה, לעולם אל תניח את הכיסא החשמלי במצב גלגל חופשי כשהוא יושב או עומד לידו

• אם אתה מנסה שיפוע תלול מדי, אל תנסה לפנות. במידת האפשר, המתן לסיוע והפוך לאחור למהירות נמוכה. בדרך כלל נסיעה לאחור במורד מדרון אינו מומלץ מכיוון שהכיסא החשמלי פחות יציב

• אל תשתמש במעלית/מעלית המושב ואל תנהג בכיסא כשהוא מורם על מדרון או רמפה

• שים לב שמרחקי העצירה יגדלו בעת נסיעה במורד מדרון.

3.14 נהיגה לאחור

היזהר במיוחד בעת נסיעה לאחור. לך לאט, מכיוון שפגיעה בחפץ בלתי צפוי עלולה לגרום לך ליפול. עצור לעתים קרובות ובדוק כדי לוודא שהנתיב שלך נקי ממכשולים.

יש להכשיר את כל המלווים בשימוש ב- בקרי מלווה. כאשר המלווה מפעיל את כיסא הגלגלים, יש לנקוט זהירות מרובה בנסיעה לאחור או בשימוש בחלל מצומצם כדי למנוע פגיעה של המלווה. על המלווה להגדיר את מהירות בקרת המלווה למהירות שניתן להשתמש בה בנוחות ובבטחה.

3.15 שימוש ברחוב

מלבד חציית רחובות ב מיקומים ייעודיים, אין להפעיל את הכיסא החשמלי שלך ברחובות ציבוריים ובכבישים. זאת בהתאם לחוקי התחבורה המקומיים, המשתנים ממדינה למדינה. אנא בדוק את חוקי התחבורה המקומיים שלך וציית לכל כללי הולכי הרגל המקומיים.

שים לב שיתכן וקשה לתנועה לראות אותך כאשר יושבים בכסא ממונע שלך. המתן עד שהנתיב שלך פנוי מתנועה, צור קשר עין עם הנהגים ולאחר מכן המשך בזהירות.

3.16 נהיגה בלילה

תאורה נועדה לשפר את הראות בזמן נסיעה בכיסא בתאורה חלשה או בלילה. זה גם נועד להפוך את הכיסא לגלוי יותר לאחרים. שים לב שהאורות שלך לא תמיד גלויים לנהגים או להולכי רגל, במיוחד אם רואים אותך מצידי הכיסא.

3.17 נהיגה מוגבהת

אם יש לך ישיבה מוגבהת בכוח, חשוב לשים לב לכל האזהרות המפורטות להלן. ככל שאתה מעלה גבוה יותר, הכיסא החשמלי הופך פחות יציב. זה יעזור לך להבין כיצד להפחית את הסיכון להתהפכות, וכיצד לזהות תנאים סביבתיים שעלולים להשפיע על בטיחותך בעת נהיגה מוגבהת (ראה גם סעיף 14.4).

⚠ • לעולם אל תחרוג ממגבלת המשקל (סעיף 3.5)

• יש להשתמש במצב הרמה רק על משטחים שטוחים ומפולסים

• אין לנסות הרמה או נהיגה במצב הרמה בשטח לא אחיד כמו חצץ, דשא, משטחים משובשים, משטחים רכים, שבילים לא אחידים או מדרונות.

3.18 גלגול תרמי

לכיסא החשמלי שלך יש מעגל התהפכות תרמי. זה מגן על הבקר מפני נזק עקב התחממות יתר. בתנאים קיצוניים (כגון טיפוס חוזר על גבעות) המעגל יקטין את כוח המנועים שלך. זה מאפשר לכסא חשמלי לפעול במהירות מופחתת. כאשר הבקר מתקרר, המהירויות הרגילות מתחדשות.

3.19 שטח

כסא חשמלי שלך טוב על משטחים יציבים, אפילו כגון בטון ואספלט. עם זאת, בהתאם לבחירת הגלגל המניע, ניתן להתמודד עם שטחים מאתגרים יותר כגון שדות בוציים, חול קשה, חצץ, חיפוי, דשא ארוך, שוליים ומרזבים. שים לב לכל האזהרות במדריך זה והקפידו לקחת אתכם מישהו בזמן החקירה.

3.20 מכשולים, מדרגות ושוליים

נהיגה מעל מכשולים או מדרגות עלולה לגרום לכסא חשמלי שלך להתהפך וכתוצאה מכך לפציעה חמורה. ⚠ אם יש לך ספק שאתה יכול לעבור בבטחה מדרגה או מכשול, בקש תמיד עזרה. היו מודעים לכישורים ולמגבלות האישיות שלכם. לפתח מיומנויות חדשות בעזרת עוזר.

השאר את העיניים שלך זזות כשאתה נוהג; סרוק את האזור שלפניו כדי לחפש מכשולים.



איור 3.1 - התקרבות למכשול

בהתחשב ביכולת השטח של כסא חשמלי שלך, הוא עשוי להיות מסוגל לטפס ולרדת ממגוון מכשולים, אולם זה יכול להשתנות מאוד בהתאם להגדרת הכיסא החשמלי, חלוקת המשקל ויכולת המשתמש.

אם כסא חשמלי שלך מצויד בפונקציות ישיבה חשמליות, מומלץ להטות לאחור או להרים את משענת הרגליים בכמה מעלות בעת עלייה או ירידה במדרגות או במדרגות כדי להגן על משענת הרגליים שלך מפני פגיעות. שימוש מופרז בפונקציות כוח במצב זה עלול לגרום להתהפכות וכתוצאה מכך לפציעה.

- התנהג בזהירות יתרה בעת נהיגה ליד משטחים מוגבהים, מדפים לא מוגנים, יציאות, שוליים, מרפסות, מדרגות, מדרגות נעות, מעליות וכו'. התקרב תמיד למכשול כך ששני הגלגלים הקדמיים יגעו במכשול זה יחד (איור 3.1). לעולם אל תנסה לטפס על מדרגה או מכשול בזווית
- אל תנסה לעלות על מדרגה ליד מכסה ניקוז, משטחים לא אחידים או כיסוי חצץ
- הימנע מנסיעה לאחור במורד כל מדרגה, מדרגה או מכשול אחר
- השתמש ברמפה או בקצה המדרגה אם יש כזה
- אל תנסה לטפס על מכשולים כאשר המושב מוגבה.

3.21 מדרגות ומדרגות נעות

כסא חשמלי הזה לא נועד לעבור מדרגות. אסור לנהוג בו במדרגות נעות (אפילו עם מלווה). זה לא מומלץ לשימוש על שביל נע או מטייל. לעולם אל תעלה במדרגות.



3.22 תנאים סביבתיים

כסא חשמלי שלך אינו מיועד לשימוש בסופת גשם כבדה או בתנאי שלג או קרח כבדים. מגע עם מים או לחות מוגזמת עלול לגרום לתקלה חשמלית. המסגרת, המנועים ושאר חלקי הכיסא אינם אטומים למים.

לכסא חשמלי שלך יש מנועים חשמליים ואסור לעולם להסיע אותו דרך מים, לתוך נהרות, נחלים וליים. לעולם אל תכניס את הכיסא שלך למקלחת, אמבטיה, בריכה או סאונה. ייבש את הכיסא בהקדם האפשרי אם הוא נרטב. יחידת הבקרה הידנית של הג'ויסטיק אינה עמידה למים. מודול הג'ויסטיק עמיד בפני התזה אך עלול להיזק לצמיתות אם מים חורגים מאטמי הגומי (נזק זה אינו מכוסה במסגרת האחריות). כדאי לשאת שקית ניילון למקרה של גשם. הוא צריך להיות גדול מספיק כדי לכסות את מודול הג'ויסטיק ואת ידו של המשתמש ועדיין לאפשר לג'ויסטיק לחזור למרכזו.

היזהר במיוחד אם אתה חייב להפעיל את כסא חשמלי שלך על משטח רטוב או חלקלק. עצור אם אחד הגלגלים הראשיים או שניהם מאבדים אחיזה. אם זה קורה, אתה עלול לאבד שליטה על הכיסא שלך או ליפול. אל תפעיל את הכיסא שלך על מדרון או רמפה אם יש שלג, קרח, מים או שכבת שמן.

טמפרטורת פני השטח של כסא חשמלי שלך עשויה לעלות כאשר הוא נחשף למקורות חום כגון אור שמש. פגיעה אישית כגון כוויות בעור עלולה לנבוע ממגע עם משטחים חמים.

3.23 מעליות כיסא כוח

נא לעיין בסעיף 5.

3.24 כטיחות רכב מנועי

נא לעיין בסעיף 5.

3.25 סמים ואלכוהול

סמים ללא מרשם וסמים אסורים ואלכוהול עלולים לפגוע ביכולת שלך להפעיל את כסא חשמלי שלך בצורה בטוחה. זה עלול לגרום לפגיעה אישית או מוות לעצמך ולאחרים.

התייעץ עם הרופא שלך לגבי פגיעה אפשרית מהאמור לעיל. בשום פנים ואופן אסור לך לנהוג בכסא ממונע שלך בזמן שכושר השיפוט שלך נפגע מסמים או אלכוהול.

3.26 אלכוהול, סמים ועישון

מומלץ מאוד לא לעשן סיגריות כשאתה יושב בכיסא החשמלי שלך ולהתרחק מאש עירום, מדורות פתוחות ומקורות אחרים של ניצוצות וחום גבוה. כסא חשמליעבר את דרישות דליקות תקני כסא חשמלי, אך רצוי לשמור מאפרות במרחק בטוח מכריות המושב. אנא וודא שהסיגריות כבויות לחלוטין לפני ההשלכה ואל תשאיר סיגריות דולקות ללא השגחה.

הערה: בלאי, מוצרי ניקוי ותרסיס לשיער עשויים להפחית את איכויות עיכוב הלהבה של הריפוד שלך. אנא עיין בסעיף 7.11.

הוראות הפעלה

השימוש במוצר Magic Mobility שלך בבטחה תלוי בשיקול הדעת שלך ו/או השכל הישר שלך, כמו גם של המטפל ו/או איש מקצוע הבריאות שלך. Magic Mobility אינה אחראית לפציעות ו/או נזקים הנובעים מאי ביצוע של האזהרות, האזהרות וההוראות במדריך למשתמש זה או בכל אחד מהתיעוד סופק עם הכיסא החשמלי.

4.1 התאמות

התאמות ביצועים ומיקום לכסא חשמלי שלך צריכות להיעשות רק על ידי אנשי מקצוע בתחום הבריאות, או על ידי אנשים הבקיאים לחלוטין גם בתהליך זה וגם ביכולות של הנהג.

שינוי הגדרות הביצועים עלול להשפיע לרעה על הכיסא החשמלי שלך. התאמות מסוימות עשויות לפגוע בביצועים ובבטיחות של כסא חשמלי שלך על ידי שינוי מרכז הכובד שלו אתה עלול לגרום לפגיעה לעצמך ולאחרים. התייעץ עם הסוכן שלך אם אתה מבחין בשינוי כלשהו ביכולת שלך לשלוט בג'ויסטיק או בכסא שלך או אם אתה מתקשה יותר ויותר להחזיק את פלג הגוף העליון שלך זקוף.

4.2 משענות ידיים

משענות יד סטנדרטיות ניתנות להסרה.

משענות יד Flexi יכולות להתהפך מהדרך כדי לאפשר טוב יותר העברות צד.



איור 4.1 a משענת יד רגילה



איור 4.1 b Flexi Armrest

כבלים חיוניים עשויים להיות מחוברים למשענת היד, לווודא שהכבלים מחוברים היטב מחדש ולא יכולים להילכד או להידחק.

אל תרים את כסא חשמלי שלך במשענות היד שלו. הם עלולים להשתחרר או להישבר.

4.3 פקדי לחצן הניתנים להקצאה

אפשר להקצות פונקציה לפקד קלט (לחצנים, שקעים) בכיסא החשמלי שלך. אם הפקדים הוקצו לבצע פונקציה כפולה או חלופית, וודא שאתה יודע באיזה היבט של הכיסא שלך פועל כל פקד. אנא צור קשר עם הסוכן שלך או עם Magic Mobility אם אינך מקבל מידע זה. אי ביצוע זה עלול לגרום לנזק ו/או לפגיעה.

4.4 סוללות

נא לעיין בסעיף 6.

4.5 כריות

כריות קצף סטנדרטיות ותמיכות גוף אחרות לא מיועדות להורדת לחץ ספציפית ברמה גבוהה. אם אתה סובל מפצעי לחץ, או נמצאים בסיכון לפתח אותם, ייתכן שתזדקק למערכת ישיבה או מכשיר מיוחד כדי לשלוט ביציבה. התייעץ עם איש המקצוע הרפואי שלך כדי לראות אם אתה צריך מכשיר כזה.

4.6 מהדקים

רבים מהברגים, הברגים והאומים ב-כסא חשמלי שלך הם מחברים מיוחדים בעלי חוזק גבוה. שימוש במחברים לא מתאימים עלול לגרום לכיסא כישלון. השתמש רק במחברים שצוינו על ידי Magic Mobility. אם מחברים משתחררים, הדק אותם מיד. מחברים מהודקים מעל או מתחת עלולים לגרום נזק לכיסא שלך או לרכיביו.

4.7 משענות לרגליים

אם משענות רגליים ממוקמות נמוך מדי לקרקע, הן עלולות "להיתקע" על מכשולים. זה עלול לגרום לכיסא לעצור בפתאומיות ולהטות קדימה. יידרש גובה מוגדל בעת ניהול משא ומתן על שוליים ומכשולים (ראה סעיף 3.20).

4.8 משענות

משענת רגליים מוגבהת ככוח מרכזית ומרכזית משענת -
לוחות הרגל מוגבהת כוח מרכזית (CMPE) נועדו לנוע באופן
עצמאי או אופציונלי כפלטת רגל אחת או כפולה. לוחות הרגל
מוגבהת כוח מרכזית (CMPE) שלך נועדו להתקפל כדי
לסייע בהעברה לתוך ויציאה מכיסא הגלגלים. עליך לקרוא את
ההוראות ולעקוב אחר כל הוראות השימוש.

התנדנדות וכוח הרמה - לחץ על הידית מתחת למתלה כדי
לשחרר את משענת הרגליים ולאפשר לה להסתובב לצד כיסא
הגלגלים. ניתן להסיר לחלוטין את משענת הרגליים על ידי
הרמת המתלה החוצה מהשקע. ניתן להעיף את לוחות הרגל
לצד אחד מבלי להסיר את משענת הרגליים.

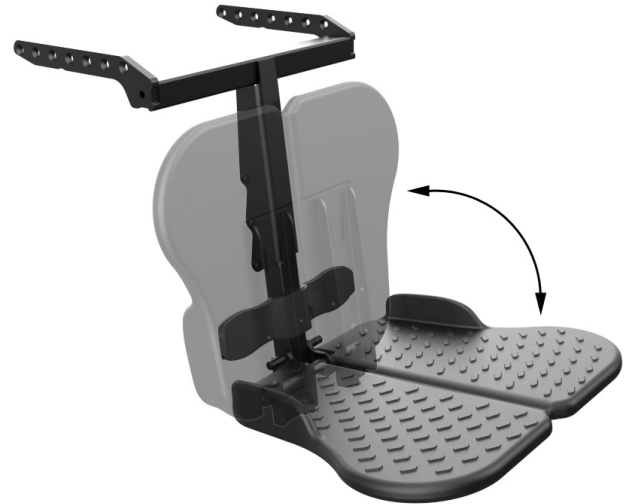

איור 4.2 a משענת רגליים במרכז הר



איור 4.2 c משענת רגליים מתנדנדת המציגה פעולת הסרה

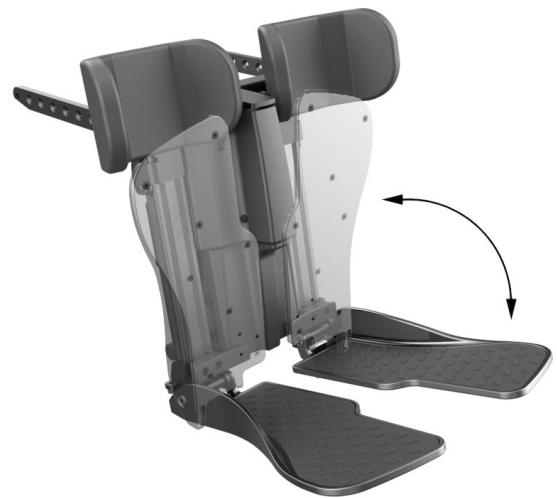

איור 4.2 b משענת רגליים מוגבהת באמצעות כוח הרמה מרכזי



איור 4.2 d משענת רגליים ולוחיות רגליים מתנדנדות

לכיסא החשמלי שלך יש אזורים רבים שעלולים להוות
סכנות לכידה/צביטה. נהג תמיד בזהירות בעת השימוש
בפונקציות הכוח שלך ווודא שחלקי גוף, לבוש או חפצים נקיים
מהמנגנונים במהלך הפעולה. פציעה אישית חמורה עלולה
להתרחש. 

ודא שכפות הרגליים שלך לא נתלות או יתפסו ברווח
שבין לוחות הרגל, בכל עת או במהלך העברות. 

4.9 קיפול קדימה - אם קיים

לחלק האחורי של קיפול קדימה יש ידית שחרור אדומה. משוך בידית כדי לשחרר את משענת הגב והורד אותה בזהירות קדימה.



איור c 4.3 Frontier V4 ו-V6 בגובה קיפול קדימה



איור d 4.3 Extreme X8 גובה קיפול קדימה



איור a 4.3 ידית אחיזה מקפלת קדימה



איור b 4.3 Magic 360 קיפול קדימה בגובה

4.10 מצב גלגל חופשי - דחיפה של הכיסא החשמלי

⚠ אין בלימה בכסא ממונע שלך כאשר הוא במצב גלגל חופשי. הקפד לכבות את המתח לפני ניתוק בלמי המנוע. **Magic 360** – שני מנופי שחרור מנוע ממוקמים בחלקו האחורי של כסא חשמלי (ראה איורים 4.4). כדי לנתק את הבלמים המובנים או ה"פועלים" פשוט משוך את הידיות כלפיך.



איור 4.4 b ידיות בלם Magic 360 שוחררו



איור 4.4 a ידיות בלם Magic 360 פועלות

Frontier V6 ו-V4 – ידיות שחרור המנוע ממוקמות בחלק הקדמי של כל גלגל הנעה (ראה איורים 4.5). כדי לנתק את הבלמים המובנים או ה"פועלים" פשוט לחץ על הידיות למטה בכל צד

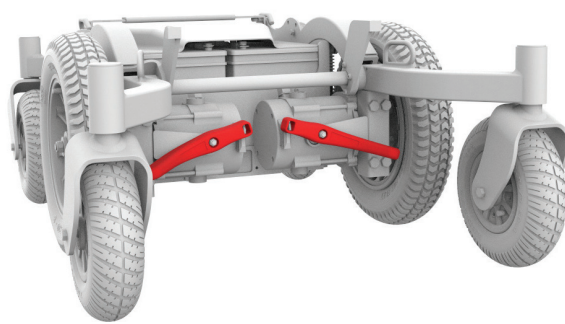

איור 4.5 b ידיות בלם Frontier V6 משוחררות

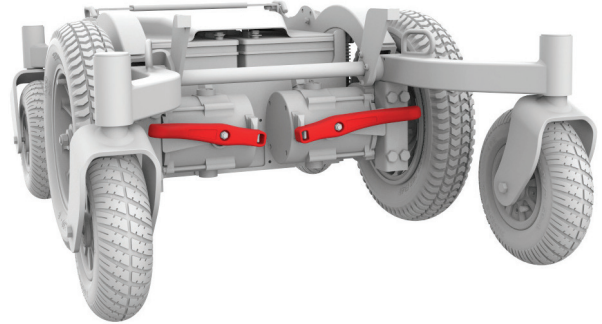

איור 4.5 a מנופי בלם Frontier V6 פועלים

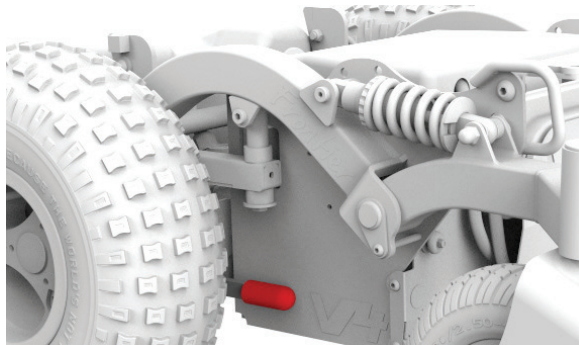

איור 4.5 d ידיות בלם Frontier V4 משוחררות

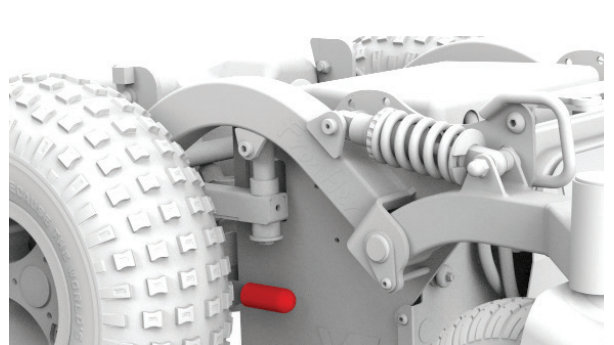

איור 4.5 c מנופי בלם Frontier V4 פועלים

Extreme X8 – ידיות שחרור המנוע ממוקמות בחלקו האחורי של כסא חשמלי (ראה איורים 4.6).



איור 4.6 b ידיות בלם Extreme X8 כבר שוחררו

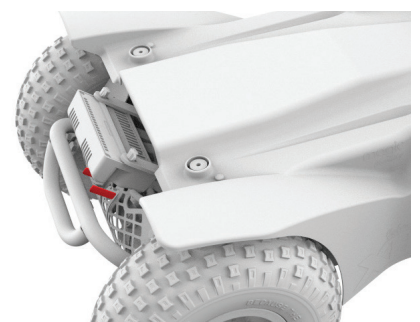

איור 4.6 a ידיות בלם Extreme X8 פועלות

- באמצעות תכנות ניתן להפוך את הכיוון של רוב פונקציות הישיבה החשמליות. וודא שאתה יודע לאיזה כיוון המושב שלך ינוע לפני ההפעלה
- אל תכניס את הכיסא החשמלי למצב גלגל חופשי כשהמושב מוגבה
- שמור על לחץ אוויר מומלץ בצמיגים עבור יציבות אופטימלית.

נא להתרחק מכל מפעיל כוח כאשר הרכיב בתנועה. מושבים כוחניים של Magic Mobility יכולים להזיז את המושב בתנוחות רבות. על המשתמשים להיות מודעים לסביבתם ולוודא שיש מספיק מקום פנוי לביצוע הפונקציות הרצויות. וודא שהגוף והבגדים שלך נקיים ממרכיבי ישיבה חשמליים מכיוון שהדבר עלול לגרום לנקודות צביטה לפני הפעלתם. פציעה אישית חמורה תתרחש אם אתה או מישהו אחר נלכדים במנגנון. אל תנסה להפעיל את ההרמה או להטות אפשרויות ישיבה חשמליות סביב ילדים.

מצב נועל

בעת הפעלת כל פונקציית ישיבה חשמלית במצב נעילה, היזהר. במצב נעול, ישיבה חשמלית לא תיעצר עד שתבוצע פקודה לאחור או שהנהיגה תופסק.

כדי להפעיל פונקציית הפעלה מהג'ויסטיק:

- במידת האפשר הביאו את כסא חשמלי שלכם לעצירה מוחלטת על משטח ישר
- לחץ על לחצן 'מצב' בג'ויסטיק. בחר את הפונקציה הנדרשת על ידי הזזת הג'ויסטיק שמאלה או ימינה. לאחר סימון אפשרות הפונקציה, הזז את הג'ויסטיק קדימה או אחורה כדי להפעיל את הפונקציה
- לאחר שהמושב מגיע לסוף תנועתו שחרר את הג'ויסטיק
- לפני הנהיגה, החזר את המושב למצב הזקוף הנמוך ביותר שלו
- מעלית המושב החשמלי מצוידת במערכת המפחיתה את מהירות הכיסא החשמלי כאשר המושב הוגבה כ-50 מ"מ.

4.15 מושבים

מערכות ישיבה לא מאושרות של Magic Mobility עשויות להשפיע או להפריע לחלקים אחרים של כיסא. אל תשנה את מערכת הישיבה של הכיסא שלך ו לעולם אל תגבה את הישיבה שלך יותר מ-50 מ"מ של התאמה המובנית בחושבות מבלי להתייעץ תחילה עם סוכן ה Magic Mobility שלך. יציבות כיסא חשמלי תושפע לרעה ו עלולה להתהפך ולגרום לפציעה חמורה.

אם הכוח מופעל לפני שהבלמים מופעלים מחדש, בקרות הכסא החשמלי לא יפעלו והודעת "שגיאת בלם" תופיע כאשר הכסא במצב גלגל חופשי. תכונה זו שולכה בכוונה כדי להגן על בטיחותך. מנופים אלו מיועדים לשימוש על ידי המלווה. דחוף את הידיות בחזרה פנימה בחוזקה לאחר מיקום ידני של הכיסא. כבה את הכוח והפעל שוב כדי להסיר את הודעת השגיאה.

- אל תשתמש בכיסא שלך במצב גלגל חופשי ואל תנסה להציב את הכיסא שלך במצב גלגל חופשי ללא נוכחות של מלווה. לעולם אל תניח את כסא חשמלי שלך במצב גלגל חופשי כאשר הוא בשיפוע. הכיסא עלול להתגלגל ללא שליטה מעצמו, ולהוביל לפגיעה בעצמך ובאחרים
- לעולם אל תנסה לעבור לכיסא החשמלי או ממנו כאשר הוא במצב גלגל חופשי. זה עלול להתרחק ממך ולהוביל לנפילה ולפציעה.

4.11 מתג הפעלה/כיבוי

אל תשתמש במתג ההפעלה/כיבוי כדי לעצור את הכסא במצב חירום. כדי להאט את עצירת הכיסא, שחרר את הג'ויסטיק ואפשר לו לחזור למצב ניטרלי. ניתן להשיג בלימה מהירה יותר על ידי היפוך כיוון הג'ויסטיק.

4.12 ידיות דחיפה

אל תנסה להטות את כסא חשמלי שלך על ידי משיכת ידיות הדחיפה. לכיסאות חשמליות יש בסיסים כבדים. ניסיון להטות כיסא חשמלי כדי לעבור מכשולים עלול לגרום נזק לרכיבים במערכת הישיבה ו/או מפעילים מודולריים.

4.13 חגורות מיקום

נא לעיין בסעיף 5.

4.14 פונקציות מיקום כוח

בעת נסיעה בכסא ממנוע שלך במצב שכוב, מוגבה או מוטה, היזהר. עיין בסעיף 4 הוראות הפעלה, 3.5 הגבלת משקל, 3.13 שיפועים ורמפות ו-3.17 נהיגה בהגבהה.

כסא חשמלי שלך יהיה פחות יציב כאשר הוא ממוקם בתנוחות קיצוניות. קרא את הסעיף הזה בעיון והקשיב לאזהרות כדי לעזור להפחית את הסיכון להתהפכות, כישלון מוקדם או פציעה לעצמך.

- אל תחרוג מיכולת המשקל של כסא חשמלי שלך כולל מזוודות
- אל תנסה להפעיל אפשרויות ישיבה חשמליות כאשר אתה ממוקם על משטחים בשיפוע, גבשושיים, רכים או לא אחידים

4.17 חישן שיפוע (מד שיפוע) - אם מותקן

אפשרות חישן השיפוע מאפשרת לכיסא להיות מודע לזווית משענת הגב שלו ביחס לאופק. זה כולל הצטברות של שכיבה של משענת הגב, הטיית ישיבה ושיפוע הקרקע ביחד. חישן השיפוע משתמש במידע זה כדי למזער את הסיכוי שהכיסא יהפוך לא יציב בגלל משקל הגוף רחוק מדי אחורה.

זווית משענת הגב מעככת

העיקוב/ים תלויים בזווית המשענת הם כדלקמן:

עוצר כתוצאה מכך	משענת זווית
אף אחד	30° - 0°
הרמה	50° - 31°
הרם למעלה הטה לאחור שכב לאחור סע	51° <



מעככי הרמת מושב

עכבה נוספת עשויה לפעול בהתאם לגובה הרמת המושב. כאשר המושב מורם מעל גובה מסוים, מודול ג'ויסטיק ה-LCD יציג צב כתום. אם יש לך מודול ג'ויסטיק LED נוריות חיווי המהירות שלו יבהבו. אלה מצביעים על המעככים הבאים בגלל גובה המושב:

- מהירות
- הטה לאחור
- הישען לאחור
- פתרון תקלות.

אם לכיסא שלך יש חישן שיפוע ונראה שפונקציה לא פועלת, בצע את הפעולות הבאות:

- הסע את פונקציית ההרמה כלפי מטה עד שהיא נעצרת במצב הבית
- הסע את פונקציית ההטיה קדימה עד שהיא נעצרת במצב הבית
- הסע את פונקציית השכיבה קדימה עד שהיא נעצרת במצב הבית
- אם הכיסא שלך עדיין מעוכב, עיין בסעיף 8 פתרון בעיות נפוצות.

4.18 אפשרות נעילת הגה - אם מותקנת (Extreme X8 כלכד)

נעילת ההגה מספקת יציבות כיוונית גבוהה יותר בקו ישר. זה שימושי במיוחד בעת נסיעה לאחור של כסא חשמלי שלך במורד רמפת רכב. נעילת ההגה מופעלת באמצעות הג'ויסטיק שלך ו הפעולה המושגת על ידי נעילת מוט הקשר ההגה.

כאשר נעילת ההגה מופעלת, הסע רק את כסא חשמלי קדימה ואחורה ⚠

- ניסיון לנהוג בכיסא החשמלי כרגיל כאשר מנעול ההגה מופעל עלול לגרום נזק חמור
- לפני נהיגה רגילה, וודא שניתקת את נעילת ההגה עם הג'ויסטיק.

4.16 קפיצי בולמי זעזועים (Magic 360 כלכד)

ארבעת קפיצי בולמי הזעזועים מוגדרים לברירת המחדל של היצרן בזמן הייצור. קפיצים אלו ניתנים להתאמה לשיפור ביצועי הכיסא בהתאם למשקל המשתמש. רק קפיצי בולמי הזעזועים מתכווננים. שאר חיבורי המתלים צריכים להישאר כפי שסופקו.

כמות העומס המוקדם הנדרש על הבולמים תלויה בעיקר במשקל המשתמש ובמיקומו/ה על המושב. עיין בטבלה מימין לערכים משוערים המבוססים על משקל המשתמש. "חריצים" קטנים בולטים מעוצבים בכיסויי הפלסטיק בצד הקדמי והאחורי ובזרועות המובילות והנגררות. אם ה" חריצים" הללו מסתדרים כשהמשתמש יושב, אז עומס ההלם צריך להיות מתאים (ראה איור 4.7).

הנחיות טעינת הלם מראש	
טעינה מראש על זעזועים	משקל משתמש
1 מ"מ	עד 90 ק"ג
2 מ"מ	90 עד 125 ק"ג
3 מ"מ	125 עד 160 ק"ג

עומס מוקדם של זעזועים לא מספיק עלול להשפיע על יציבות כיסא. ⚠

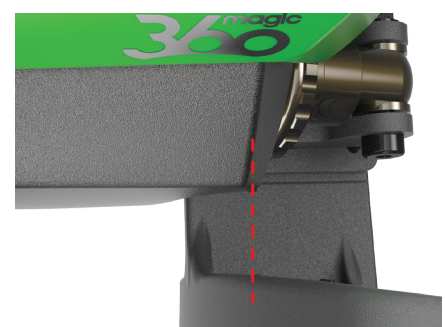
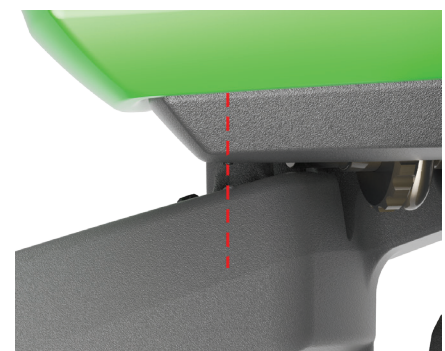

איור 4.7 – התאמת בולם זעזועים

4.24 תמיכה לרוחב

תומכי MPS לרוחב יכולים להיות קבועים או מתנדנדים.



איור 4.9 a תומך לרוחב קבוע ומתנועע במשענת MPS

לגב Magic Rehab יש תמיכות צדדיות מובנות.



איור 4.9 b תומכים רוחביים מובנים על משענת גב Rehab

4.25 מפעיל קליק אחד

המפעיל בלחיצה אחת מאפשר לך להפעיל ישירות עד חמש פונקציות כוח מבוססות מפעיל, כל אחת בלחיצה פשוטה אחת. בשילוב עם ג'ויסטיק CJS2, יש לו יתרון נוסף בכך שהוא מאפשר לך לשנות את פונקציות הכוח שלך תוך כדי תנועה, מבלי שתצטרך לעצור את כיסא הגלגלים שלך. ניתן לתכנת את הכפתורים לדרישות של אדם.



מפעיל בלחיצה אחת אינו עמיד למים. 



איור 4.10 הגדרה טיפוסית של המפעיל בלחיצה אחת

4.19 הטיית העברה - אם מותקנת

אפשרות הטיית ההעברה מאפשרת להוריד את חזית המושב בעד 70 מ"מ כדי לשפר את הקלות של ההעברה פנימה והחוצה מהכיסא החשמלי. פונקציונליות נהיגת הכיסא החשמלי מעוכבת כאשר הכיסא מוטה קדימה כדי למנוע נזק למשענות הרגליים וללוחות הרגליים שעלול להתרחש כאשר המושב במצב זה.

- כשהמושב נוטה קדימה מופיע צב כתום. הכיסא החשמלי עדיין ייסע לאט 
- ברגע שהמושב יגיע למצב הנמוך ביותר, הפעולה תיפסק והכיסא החשמלי מונע נסיעה. צב אדום יהבהב 
- תמיד וודא שהמנגנון החזיר את המושב לאחור כך שהצב הכתום יהבהב, או ששום צב לא יופיע (אופקי) אחרת הכיסא החשמלי לא ייסע.

4.20 צמיגים

נא לעיין בסעיף 7.

4.21 ריפוד

אנא עיין בסעיף 7.11.

4.22 חיווט ומחברים

לעולם אל תמשוך ישירות בכבלים. זה יכול לגרום  לשבירת חוטים בתוך המחבר או הרתמה. כדי להסיר תקע או מחבר, לאחוז תמיד בתקע או במחבר עצמו וודא שכל מהדקים או תפסים משוחררים לפני המשיכה.

4.23 מגני ברכיים

הן משענות הרגליים המרכזיות הקבועות והן בכוח הרמה מרכזיות משתמשות במגני ברכיים הניתנים להסרה באמצעות כפתור היד.



איור 4.8 a מגני ברכיים על משענת רגליים מותקנת במרכז

משענת רגליים מתנדנדת משתמשת במגני ברכיים המוסרים כאשר משענת הרגליים כולה מורמת החוצה.



איור 4.8 b מגני ברכיים על משענת רגליים מתנדנדת

מיקום חגורות, קשירה והובלה

5.1 הובלה של כיסא חשמלי בכלי רכב (כמטען)

וודא תמיד שהכיסא החשמלי שלך ורכיביו מאובטחים כראוי במהלך ההובלה. במיוחד, בקר הג'ויסטיק צריך להיות מוגן היטב. אנא צור קשר עם סוכן ה-Magic Mobility שלך לקבלת ייעוץ לגבי הובלת כסא חשמלי שלך.

יש להוביל את הכיסא החשמלי רק ברכב המאושר למטרה זו. בדוק שהכיסא החשמלי מאובטח, הכלמים של המנוע מופעלים והחשמל כבוי. יש לאבטח את כסא חשמלי על ידי הידוק רצועות דרך התושבת הקדמית והאחורית. אבטח את כסא חשמלי בהתאם להוראות יצרן ריסון הרכב. וודא שכל חלקים ניתנים להסרה מאובטחים או ארוזים ומסומנים כך שהם לא ילכו לאיבוד.

5.2 הובלה של כיסא חשמלי במטוסים (כמטען)

סוללות תאי ג'ל מאושרות על ידי מינהל התעופה הפדרלי (FAA), המאפשרות תחבורה בטוחה במטוסים, אוטובוסים ורכבות. עם זאת, Magic Mobility ממליצה תמיד לבדוק מראש מול הספק שכן ייתכנו דרישות נוספות. כאשר טסים עם כסא חשמלי שלך, תמיד צור קשר עם חברת התעופה כדי להבין את המידע הספציפי שהם צריכים. עיין באתר האינטרנט שלנו כדי לקרוא את הטיסה של Magic Mobility עם גיליון המידע של כסא חשמלי שלך.

5.3 שימוש בכסא ממונע שלך ברכבות

מפעילי הרכבת יוכלו לספק פרטים על כל דרישה/הוראות מיוחדות. אנו ממליצים לך לבדוק את הדברים הבאים:

- האם ישנם אזורים מתאימים ומיועדים ברכבת משתמשי כיסא חשמלי?
- האם יש אזורים מתאימים או ייעודיים על הרציף עבור משתמשי כיסא חשמלי לעלות בקלות לרכבת?
- האם המסה המשולבת של כסא חשמלי והנוסע בו יוכלו לעלות לרכבת?
- וודא ששיפוע הגישה לעלייה למטוס אינו גדול מהמדרון הבטוח הדינמי (ראה סעיף 3.13)
- כל מכשול או סף לא יעלה על יכולת הטיפוס המרבי של כסא חשמלי שלך (ראה סעיף 3.20).

5.4 מעליות וכסא חשמלי

כבה את החשמל של הכיסא שלך כאשר אתה במעלית אם לא תעשה זאת, אתה עלול לגעת בג'ויסטיק בטעות ולגרום לכיסא שלך לרדת מהרציף. שים לב ש"עצירת גלגול" בקצה הרציף עשויה שלא למנוע זאת.

וודא שאין שפה או נפילה בחלק העליון או התחתון של הכמה. אלה עלולים לגרום לנפילה או התהפכות אם קיק "נתקע". בנסיבות אלה עליך לגבות, למקם מחדש את הקיק לגישה ישירה יותר ולאט לאט לנסות שוב. כאשר יש ספק תמיד בקש עזרה.

אם יש צורך להשתמש במוצר תחבורה כגון מנוף לרכב או מעלית, Magic Mobility ממליצה לבחון היטב את ההוראות והמפרטים של היצרן לפני השימוש במוצר.

5.5 הרמת כסא חשמלי שלך

Frontier V6, Magic 360 ו: V4 ניתן להשתמש בטבעות הקשירה כדי להרים את כסא חשמלי שלך ללא הנוסע. טבעות קשירה מסומנות באדום באיורים 5.2. זה קריטי לוודא שרצועות ההרמה מופעלות בתוך משענות הידיים והן נקיות מכל חלק אחר שעלול להיות עומס יתר על המידה בעת הרמת כסא חשמלי. מיקום הרצועה האידיאלי מוצג באיור 5.1.

Extreme X8: לא ניתן להשתמש בטבעות הקשירה כדי להרים את הכיסא החשמלי מכיוון שעלול להיגרם נזק למושב הכוח שלך. ערכת טבעת הרמה זמינה בנפרד כפי שמוצג באיור 5.2d

היזהר בעת הרמת כסא חשמלי שלך. התקדם תמיד לאט וודא שהכיסא מאוזן. אל תנתב את רצועות ההרמה על קצוות חדים או תושבות אבזרים.

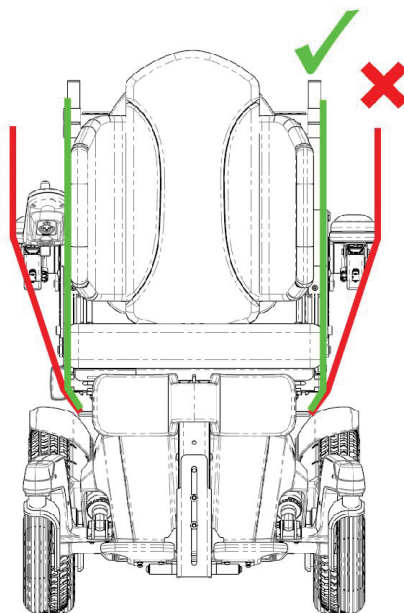

איור 5.1 ניתוב רצועות ההרמה

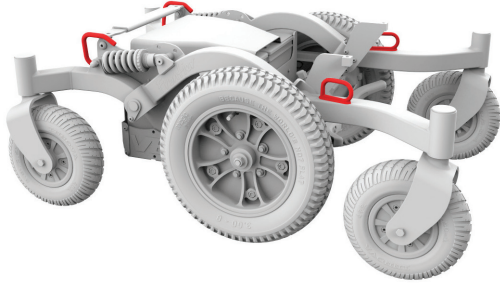

איור 5.2 b נקודות הרמה של Frontier V6

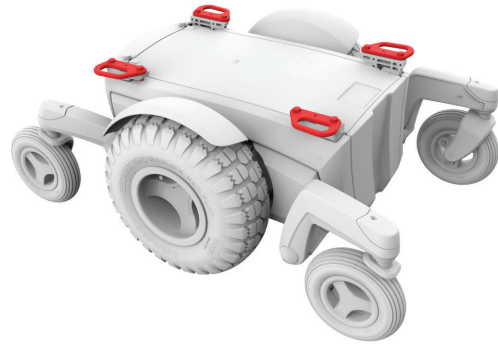

איור 5.2 a נקודות הרמה של Magic 360



איור 5.2 d נקודות הרמה X8 (נמכרות בנפרד) Extreme

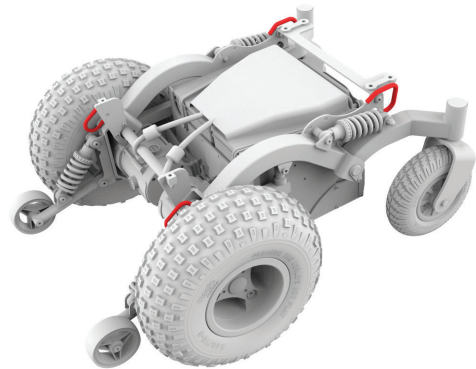

איור 5.2 c נקודות הרמה של Frontier V4

- יתד אגן או מכשיר דומה יכול לעזור לשמור על המנע מהמשתמש להחליק במורד המושב
- וודא שהמשתמש יכול להסיר בקלות את החגורות במקרה חירום.

אל תשתמש בחגורות מיקום כמו:

- מעצור מטופל או על משתמש תרדמת או נסער
- ריסון לרכב מנועי. בתאונה או עצירה פתאומית, המשתמש עלול להיזרק מהכיסא. חגורות מיקום כסא חשמלי לא ימנעו זאת ועלולה להיגרם פציעה נוספת מהחגורות או הרצועות.

5.7 נסיעה ברכב כשהוא יושב בכסא ממונע שלך

כסאות כוח Magic Mobility עומדים בדרישות של ISO 7176-19 וככאלה תוכננו ונבדקו לשימוש רק כמושב הפונה קדימה בכלי רכב ממונעים. כסא חשמלי לא נבדק בתנחות אחרות.

5.6 מיקום חגורות ורתמות

חובתו של הרוכש, המטפל ואנשי מקצוע בתחום הבריאות היא לקבוע אם נדרשת חגורת מיצוב על מנת להבטיח הפעלה בטוחה של כורסא החשמל של המשתמש. ניתן להזמין חגורות מיקום דרך סוכן ה-Magic Mobility שלך.

חגורות מיקום משמשות בעיקר לתמוך בעמידה. הם יכולים גם לעזור להגביל החלקה ו/או החלקה כאשר הכיסא בתנועה. חגורת המיקום אינה חגורת בטיחות בדירוג תחבורה ואל תשתמש בה במקום חגורת בטיחות במהלך הובלת רכב מנועי.

שימוש לא נכון בחגורות מיקום עלול לגרום לפציעה חמורה או מוות. אם אתה משתמש בחגורת מיקום, הקפד לעקוב אחר ההמלצות בסעיף זה:

- וודא שהמשתמש לא מחליק במורד מושב הכסא חשמלי. אם זה קורה, המשתמש עלול לסבול מלחץ בחזה או להיחנק עקב לחץ החגורה
- חגורות חייבות להיות צמודות, אבל לא להיות כל כך הדוקות שהן מפריעות לנשימה. אתה אמור להיות מסוגל להחליק את היד הפתוחה שלך, שטוחה, בין החגורה למשתמש

מעלית מושב - למטה לגמרי כשהמושב במפלס הנמוך ביותר
הטיית המושב - למטה לגמרי כשהמושב מקביל ל הקרקע
משענת רגליים - למטה לגמרי עם רגליים צמודות לרצפה
 ובכיים כפופות ל-90°
משענת גב - זקוף, ב-90° או קרוב למושב.

הבדיקה נערכה עם מערכת רצועות ארבע נקודות מייצגת (שתיים מלפנים ושתיים מאחור). השתמש רק עם קשירה של כסא חשמלי ומערכת ריסון נוסעים המתאימות למשקל כסא חשמלי כולל אפשרויות שהותקנו בהתאם להוראות היצרן. מערכת הריסון חייבת להתאים ל- SAE J2249 (ארה"ב) או ISO10542 (בינלאומי).

כסאות חשמליים מאובטחים ברכב אינם מספקים את אותה בטיחות ואבטחה כמו ישיבה ברכב. **Magic Mobility** ממליצה למשתמשים לעבור למושב הרכב ולהשתמש במערכת הריסון המותקנת ברכב במידת האפשר. לאחר מכן יש לאחסן את הכיסא החשמלי הפנוי כמטען או לאבטח אותו ברכב כמתואר בסעיף 5.1.

כאשר מותקנות אפשרויות מיקום המושב יש לעקוב אחר הדברים הבאים בכל עת שניתן:

מערכת ריסון רצועות

 איור 5.3 סמל מעבר	<ul style="list-style-type: none"> ניתן לאבטח את הכיסא החשמלי רק באמצעות נקודות הקשירה על מסגרת הכיסא החשמלי (ראה איור 5.4)
	<ul style="list-style-type: none"> נקודות הקשירה (שתיים מלפנים, שתיים מאחור) מסומנות על ידי סמל המעבר (ראה איור 5.3). התקן תחילה את הרצועות הקדמיות, ולאחר מכן את האחוריות. הדק את הרצועות כדי לאבטח את הכיסא החשמלי. לא ניתן לאבטח את כסא חשמלי על ידי רכיבים אחרים
	<ul style="list-style-type: none"> בשל העומס הגבוה שיכול להתרחש במהלך תאונה קשה, Magic Mobility ממליצה להתאים שתי רצועות בכל נקודת קשירה אחורית
	<ul style="list-style-type: none"> אין לבצע שינויים או החלפות בנקודות הקשירה.

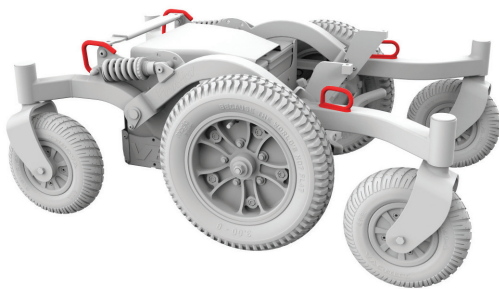

איור 5.4 b קשירה של Frontier V6



איור 5.4 a קשירה של Magic 360

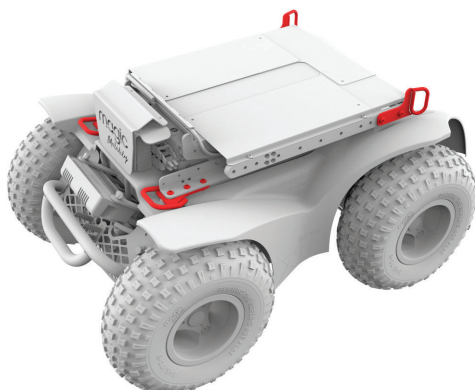

איור 5.4 d קשירה של Extreme X8

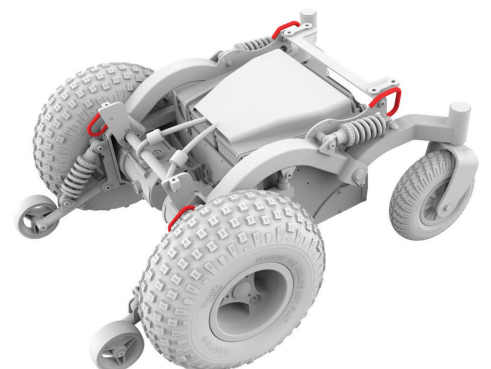

איור 5.4 c קשירה של Frontier V4

הוראות ריסון נוסעים

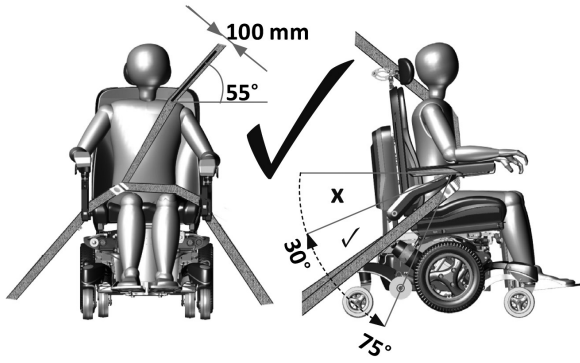

איור 5.5 מיקום נכון של ריסון נוסעים שלוש נקודות

- אל תשתמש בחגורות ירכיים או רצועות חרכיים המותקנות על כיסא כוח (יציבה או אחרת) כמו או לסמוך עליהן לריסון הנוסעים ברכב נע
- השתמש תמיד במערכת ריסון לנוסע שלוש נקודות כדי לאבטח את הנוסע
- יש להשתמש בחגורות ריסון לאגן וגם בפלג גוף עליון כדי לרסן את הנוסע ולהפחית את האפשרות של פגיעות ראש וחזה ברכיבי הרכב
- יש להרכיב את המעצורים לעמוד הרכב המתאים ואין להרחיקם מהגוף על ידי רכיבי כיסא חשמלי כגון משענת יד או גלגלים (איור 5.6)
- השתמש במשענת ראש ממוקמת מתאימה כאשר אתה מוביל בכיסא חשמלי.

מיקום ריסון הנוסעים

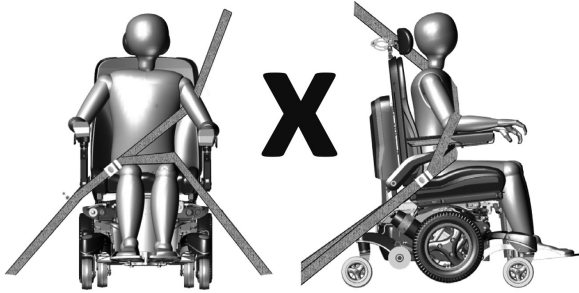

איור 5.6 מיקום לא נכון של ריסון נוסעים שלוש נקודות

- יש ללבוש חגורת אגן נמוכה לאורך החלק הקדמי של האגן כך שזווית הריסון של חגורת האגן תהיה בין 30° - 75° ביחס לאופק (איור 5.5)
- רצוי זווית תלולה יותר (גדולה יותר) בתוך האזור המועדף (איור 5.5)
- חגורת הריסון של פלג גוף עליון חייבת להתאים על הכתף ולרוחב החזה כפי שמוצג באיור (איור 5.5).
- אין להרכיב חגורת ריסון כפי שמוצג באיור 5.6
- ש לכוונן את מעצורי החגורות בצורה הדוקה ככל האפשר, בהתאם לנוחות המשתמש
- אין לסובב את מעצורי החגורות בעת השימוש.

- שהוא לא ישתחרר ויגרום לפגיעה ליושבי הרכב במקרה של התנגשות
- אין להסתמך על תומכי יציבה עבור ריסון הנוסעים ברכב נע, אלא אם כן הם מסומנים בהתאם לדרישות המפורטות ב ISO7176-19
- כסא חשמלי צריך להיבדק על ידי נציג היצרן לפני שימוש חוזר בעקבות מעורבות בכל סוג של התנגשות רכב
- אין לבצע שינויים או החלפות בנקודות האבטחה של כסא חשמלי או בחלקי מבנה ומסגרת או רכיבים ללא התייעצות עם יצרן כסא חשמלי.
- יש להתקין סוללות אטומות, כגון "אלקטרוליט ג'ל" על כסאות חשמליים בעת שימוש ברכב מנועי
- יש לנקוט זהירות בעת תיקון ריסון הנוסע כדי למקם את אבזם המושב. זה יבטיח שרכיבי הכיסא החשמלי לא יגיעו לכפתור השחרור במהלך התרסקות.

5.8 פין עגינה נשלף - אם מותקן

ל-Magic 360 ול-Frontier V6 ו-V4 יש פין עגינה נשלף אופציונלי שנבדק בריסוק (ראה איורים 5.7). קוטר הסיכה הוא 16 מ"מ והוא מתאים לשימוש עם רוב הרציפים המסחריים המיועדים לסיכות בקוטר זה. סיכת העגינה הנשלפת מותאמת לבסיס כסא חשמלי ומופעלת באמצעות הג'ויסטיק. כאשר סיכת העגינה מורחבת, מהירות כסא חשמלי מופחתת ל-1.2 קמ"ש וסמלי הצב הכתום יוצגו על הג'ויסטיק.



5.9 מערכת עגינה של Dahl - אם מותקנת

ה-Dahl Docking MK II ומערכות ה-Dahl VarioDock נבדקו עם ה-Magic 360 ועומדות בתקן ISO 7176-19 להתקנה ושימוש בטוחים בלוח הנעילה, עיין במדריך למשתמש של מערכת העגינה Dahl (6567). אנא עיין באותו מדריך למשקל משתמש מרבי.

- הבדיקות נערכו עם בובת מבחן ריסוק במשקל 102 ק"ג או 76 ק"ג (ראה סעיף 11). דיירים בעלי משקל גבוה יותר נמצאים בסיכון מוגבר במהלך תאונה.
- Magic Mobility מכירה בכך שלא תמיד זה מעשי להעברת משתמשים. במצב זה, כאשר יש להוביל את המשתמש בכיסא החשמלי, יש לפעול לפי העצות הבאות:
- בטיחות המשתמש במהלך ההובלה תלויה בחריצותו של האדם המאבטח את מעצורי הקשירה. הם היו צריכים לקבל הנחיות מתאימות ו/או הדרכה בשימוש בהם
- הצמד את מעצורי הנוסעים בהתאם להוראות היצרן ולפי SAE J2249
- אל תשתמש ב-WTORS שנועד להסתמך על מבנה כסא חשמלי כדי להעביר עומסי ריסון של הנוסעים לרכב
- כיסאות חשמליות Magic Mobility עומדים בדרישות של ISO 7176-19 וככאלה, תוכננו ונבדקו לשימוש רק כמושב הפונה קדימה ברכב מנועי
- **הערה** - עמידה בתקן זה אינה מונעת שימוש בכיסא החשמלי לאחור בכלי רכב נגישים גדולים המצוידים בתחנות נוסעים הפונות לאחור
- כסא חשמלי נבדק באופן דינמי בכיוון הפונה קדימה, כאשר בובת מבחן הריסוק מרוסנת הן על ידי חגורות האגן והן על ידי חגורות הכתפיים (למשל, חגורת כתף כחלק מריסון חגורת שלוש נקודות)
- יש להשתמש במעצורי אגן וחגורות כתף כדי להפחית את האפשרות של פגיעות ראש וחזה ברכיבי הרכב
- כדי לצמצם את פוטנציאל הפגיעה של נוסעי הרכב, מגשים מותקנים על כיסא חשמלי שאינם מיועדים במיוחד לבטיחות תאונות צריכים:
 - (i) להסירם ולאבטחם בנפרד ברכב, או
 - (ii) להיות מאובטחת לכסא החשמלי אך ממוקם הרחק מהדייר עם ריפוד סופג אנרגיה ממוקם בין המגש לדייר
- כאשר הדבר אפשרי, יש לחבר ציוד עזר אחר של כסא חשמלי לכיסא החשמלי או להסיר אותו ולחבר אותו ברכב במהלך הנסיעה. זה יבטיח

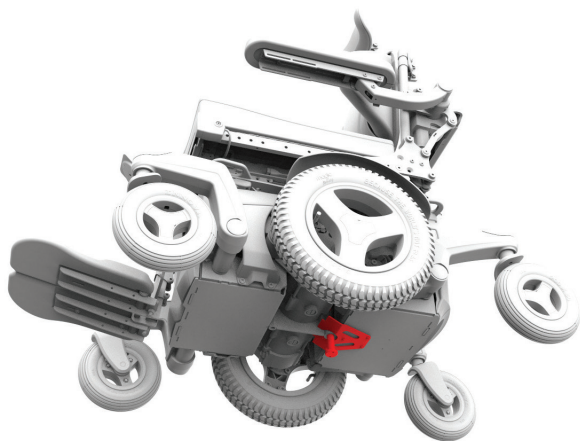

איור b 5.7 פין עגינה של Magic 360 - מורחב

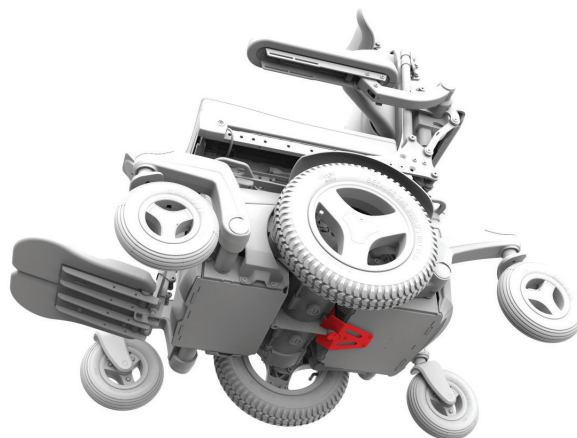

איור a 5.7 פין עגינה Magic 360 - נסוג

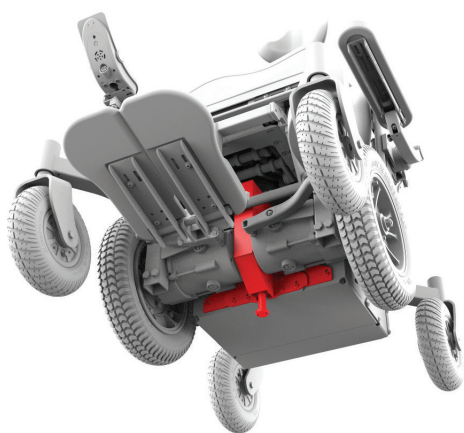

איור d 5.7 פין עגינה של Frontier - מורחב

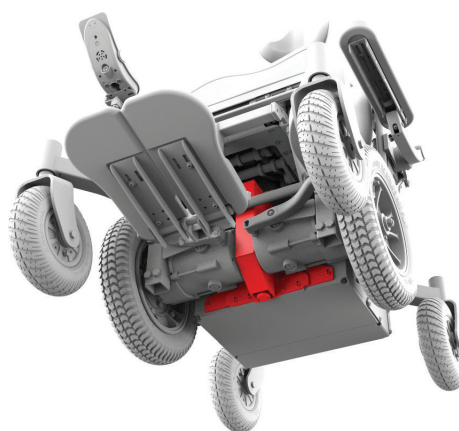

איור c 5.7 פין עגינה Frontier - נסוג

לאחר התנגשות רכב

אם היית מעורב בהתנגשות של רכב, חשוב שסוכן מורשה של Magic Mobility יבדוק את הכיסא החשמלי שלך לפני שתשתמש בו שוב. אם הנזק מוטל בספק או שיש חשש למצבו, אזי Magic Mobility ממליצה להחליף את הכיסא. 

שים לב למשתמשי כיסא חשמלי - האחריות על כיסא החשמל שלך בטלה אם הוא היה מעורב בהתנגשות.

- כאשר מתקינים סוללות, וודא שעמודי המסוף שלהן אינם יכולים לגעת באף חלק של מסגרת הכיסא החשמלי במהלך ההתקנה. מסופי הסוללה מכוסים מה שמונע מהם ליצור קשר עם המסגרת במהלך פעולה רגילה או התהפכות
- לעולם אל תחבר מכשיר תומך חיים או עזר לסוללת כיסא חשמלי ללא מערכת גיבוי. המערכת החשמלית עלולה להיכשל ולגרור לפציעה חמורה או מוות למשתמש.

6.3 אזלת סוללה

טיפול נכון בסוללות במהלך תקופת ההרצה (טיפול ראשוני) חשוב במיוחד עבור חיי הסוללה. בצע את השלבים הבאים:

- (1) וודא שהסוללה טעונה במלואה לפני השימוש בכסא שלך בפעם הראשונה
- (2) השתמש בכיסא לעתים קרובות והימנע מעומסים מופרזים
- (3) טעינת סוללות רק לאחר שהקיבלת ירדה ל-50 אחוז
- (4) טען את כסא חשמלי במלואו, ובדוק שהמטען מציין שהסוללה טעונה במלואה
- (5) לעולם אל תעזוב את כיסא החשמל שלך יותר משלושה ימים ללא טעינה במהלך תקופת ההרצה
- (6) חזור על שלבים 2-3 עבור 5-10 השימושים הראשונים (מחזוריים) כדי להשלים את הליך ההרצה.

6.4 טעינת סוללה

השתמש רק במטען מחוץ ללוח שסופק אלא אם אושר אחרת על ידי Magic Mobility המטען הוא מטען חכם שיכבה בעת טעינת הסוללות. ניתן להשאיר את הכיסא החשמלי על המטען למשך 2-3 ימים.



6.5 הליך טעינת הסוללה

סוללות נטענות באמצעות שקע בחוך מודול הג'ויסטיק (ראה איור 6.2). כאשר מטען הסוללה מחובר לחשמל, הג'ויסטיק מזהה זאת, והנהיגה בכסא נבלמת. יש לבצע את ההליך הבא בעת טעינת כיסא החשמל החדש שלך:

- (1) וודא שהכיסא החשמלי כבוי
- (2) חבר את מטען הסוללה לשקע הטעינה בג'ויסטיק והפעל אותו
- (3) אנא עיין בהוראות מטען הסוללות, שסופקו עם כסא חשמלי שלך, כדי לוודא שאתה יודע כיצד המטען מציין שהסוללות טעונה במלואה



איור 6.2 שקע טעינה

6.1 הגנת בטיחות חשמלית

לכסא חשמלי שלך יש נתיך המותאם למעגל הסוללה המספק רמת הגנה לסוללה ולחיווט שלה במקרה של קצר חשמלי. כאשר נתיך נשבר הכיסא שלך לא ינוע ותצטרך לפנות לסוכן Magic Mobility שלך לתיקון ו/או החלפה.

6.2 סוללות

לכסא החשמלי שלך יש שתי סוללות איכותיות ועמידות לאורך זמן, אטומות (לא נשפכות) וללא תחזוקה. לכסא חשמלי שלך יש מערכת V24 אשר מסופקת על ידי שתי סוללות 12V, ראה איורי 6.1a ו-6.1b. אין צורך לבדוק את מפלס נוזל האלקטרוליט שלו. למרות היותם כמו סוללות רכב, סוללות כיסא חשמלי אינן זהות. סוללות לרכב אינן מיועדות להתמודד עם פריקה ארוכה ועמוקה ואינן מתאימות לשימוש בכיסאות חשמליים.

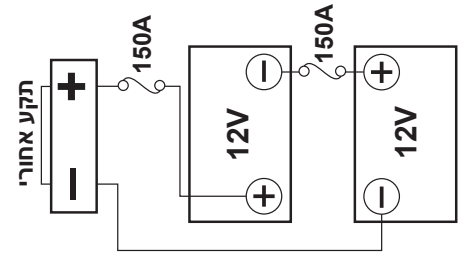

איור 6.1 a חיווט סוללה Magic 360

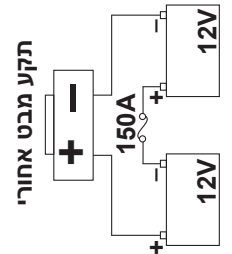

איור 6.1 b חיווט סוללה Extreme X81 Frontier V4, V6

- לסוללות יש אורך חיים סופי ומגבלות על אורך שהן מספקות ואוגרות אנרגיה. אתה יכול לטעון סוללות רק מספר מסוים של פעמים לפני שהן ייכשלו ולא יחזיקו יותר טעינה
- אל תערבב בין יצרני סוללות או טכנולוגיה. לעולם אל תערבב סוללות ג'ל עם סוללות AGM. השתמש רק בסוללות זהות שיוצרו באותו זמן ושנמצאות באותו מצב טעינה. תמיד יש להחליף סוללות כזוג
- עמודי סוללה, מסופים ואביזרים נלווים מכילים תרכובות עופרת ועופרת, שטפו ידיים לאחר מגע
- סוללות מכילות כימיקלים מאכלים. השתמש רק בסוללות AGM או תא ג'ל כדי להפחית את הסיכון לדליפה או מצבי פיצוץ



• אל תחשוף את המטען לגשם ושלג



• אל תפתח את המטען ואל תנסה לתקן אותו בעצמך

• אל תניח את המטען על מושב הכיסא החשמלי בעת הטעינה מכיוון שהוא עלול להתחמם למדי. הנח תמיד את המטען על הרצפה ליד הכיסא בעת השימוש

• לעולם אל תשתמש בכבל מאריך או במספר לוחות חשמל. חבר את המטען ישירות לשקע בקיר

• הגן תמיד על הסוללות מפני הקפאה ולעולם אל תטען סוללה קפואה. הטמפרטורה שבה סוללות קופאות תלויה בגורמים רבים, כולל ההרכב הכימי שלהן, רמת הטעינה והשימוש (סוללות שטוחות יכולות לקפוא ממש מתחת לאפס). פעולה זו עלולה לגרום לפגיעה אישית ולנזק לסוללות

• נסה להימנע מחשיפת הסוללות שלך לטמפרטורות קיצוניות משנות. סוללות מתפקדות במיטבן כשהן נטענות בתוך הבית בסביבות 20 מעלות צלזיוס

• טען תמיד את הסוללות במלואן.

6.6 שיעור טעינה

מהירות הטעינה של הסוללות תלויה בקיבולת החשמלית, במצב הטעינה, בטמפרטורת האלקטרוליט ובמצב הפנימי שלהן. פלט DC של המטען ישפיע באופן משמעותי על זמן הטעינה.

6.7 השגת טווח מקסימלי מהסוללות שלך

שים לב - פעל תמיד לפי נהלי הריצה והטעינה:

• הימנע מפריקות עמוקות במיוחד (פריקות עמוקות מפחיתות את חיי הסוללה)

• אל תשאיר סוללות בטעינה נמוכה למשך תקופה ממושכת. לאחר שימוש כל היום, תמיד טען את הסוללות במלואן למשך הלילה

• לאחר שהסוללות התרוקנו לטעינה נמוכה, הקפידו לטעון אותן לקיבולת מלאה (זה עשוי להימשך יותר מ-8 שעות)

• וודא שהסוללות שלך טעונות במלואן לפני השימוש בכסא שלך

• וודא שלחץ הצמיגים שלך מתאים למשקל ולשטח שאתה מתכנן לנסוע

• נסה לשמור על מהירות קבועה ולנסוע בצורה חלקה ככל האפשר

• נסה להימנע משיפועים

• הגבל את כמות משקל המטען שאתה נושא.

6.8 סוללות פרוקות לחלוטין

• לעולם אל תאפשר לסוללות להתרוקן לחלוטין. נהיגה בכסא ממונע שלך עד שהוא כמעט נעצר תקצר מאוד את חיי הסוללות שלך



• אל תפעיל את מערכת הבקרה אם הסוללות כמעט התרוקנו. אי עמידה בתנאי זה עלול להשאיר משתמשים תקועים במצב לא בטוח, כמו באמצע הכביש

• לעולם אל תשאיר סוללות במצב ריק. טען במלואו סוללות שאינן בשימוש או מאוחסנות לפחות פעם בחודש

• המטען לא יפעל לאחר שהסוללות פורקו למתח נמוך במיוחד. אם זה קורה, התקשר לסוכן Magic Mobility שלך לקבלת סיוע.

6.9 מד סוללה

לאחר הליך ההרצה, השתמש בטבלאות בצד כמדריך לטעינה.

מד הסוללה שלך עשוי גם להבהב בתבניות שונות כדי לציין את מצב הסוללה:

• נורית LED דולקת, קבועה - מציינת שהכל בסדר ומציגה את רמת הטעינה שנתרה

• נורית LED מהבהבת לאט - מערכת הבקרה פועלת כהלכה אך זקוקה לטעינה

• נורית LED נדלקת ברצף, מתגבר - סוללות כיסא החשמל נטענות. לא תוכל לנהוג בכסא ממונע עד שהמטען ינותק ותכיבוי והדלקת מערכת הבקרה.

הסוללות נטענות אם מד הסוללה מציג אדום, צהוב וירוק.
במידת האפשר, טען סוללות ברגע שמד הסוללה יציג רק אדום וצהוב.
טען סוללות בהקדם האפשרי לאחר שמד הסוללה יראה אדום בלבד: או קבוע או מהבהב לאט.



(נוריות 1 LED - 10)	הסוללות נטענות כאשר מד הסוללה מציג אדום, צהוב וירוק.
(נוריות 1 LED - 7)	אם זה אפשרי, טען סוללות ברגע שמד הסוללה יציג רק אדום וצהוב.
(נוריות 1 LED - 3)	טען סוללות בהקדם האפשרי לאחר שמד הסוללה יראה אדום בלבד: או קבוע או מהבהב לאט.



אם נראה שקריאת מד הסוללה שלך נופלת מהר יותר מהרגיל, ייתכן שהסוללות שלך נשחקו. בעת החלפת סוללות בלויות תמיד התאימו לסוג המומלץ על ידי Magic Mobility. אם נעשה שימוש בסוג אחר של סוללה, ייתכן שמד הסוללה אינו מדויק.

6.11 החלפת סוללות

החלף או התקינו תמיד את הסוללות על ידי טכנאי כיסא חשמלי מיומן.

6.12 סילוק סוללות ומחזור

סוללות נחשבות כפסולת מסוכנת. בתום חיי הסוללה, צור קשר עם רשות המיחזור המקומית או עם סוכן Magic Mobility לקבלת הנחיות לסילוק. לסוכן ה-Magic Mobility שלך יהיה גם מידע על מיחזור חלקי כיסא חשמלי אחרים, מה שמומלץ מאוד כאשר חלקים מוחלפים.

6.10 איך פועל מד הסוללה שלך

מד הסוללה מאפשר לך לדעת כמה טעינה נותרה בסוללות שלך. הדרך הטובה ביותר עבורך להשתמש במד היא ללמוד כיצד הוא מתנהג בזמן שאתה נוהג בכיסא החשמלי. כמו מד הדלק במכונית, הוא אינו מדויק לחלוטין, אך יעזור לכם להימנע מלהיגמר באנרגיה.

כאשר מערכת הבקרה מופעלת, מד הסוללה מציג אומדן של טעינת הסוללה שנותרה. מד הסוללה מספק קריאה מדויקת יותר, בערך דקה לאחר שתתחיל לנהוג בכיסא חשמלי שלך.

רמות הטעינה של הסוללה תלויות באופן השימוש בכיסא ממונע, בטמפרטורת הסוללה ובגיל. גורמים אלה ישפיעו על המרחק שאתה יכול לנסוע בכיסא ממונע שלך. כל סוללות הכיסא החשמלי יאבדו בהדרגה ככל שהן מזדקנות.

טיפול ותחזוקה

כמו כל רכב ממונע, כסא חשמלי שלך דורש בדיקות תחזוקה שגרתיות. אתה יכול לבצע חלק מהבדיקות הללו בעצמך, אך מומלץ לבדוק את הכיסא שלך במתקן שירות מורשה מפעל. תיקונים או החלפות, כולל סוללות וצמיגים, צריכים להיעשות רק באמצעות רכיבים שאושרו על ידי היצרן כדי להבטיח ביצועים מיטביים (ראה סעיף 7.20). עם טיפול נכון, כסא חשמלי שלך אמור להעניק לך שנים רבות של פעולה.

7.1 לחץ בצמיגים

צמיגים מנופחים מתחת עלולים להשאיר אותם נוטים לפנצ'ר ולהקטין את טווח הכיסא החשמלי שלך. צמיגים מנופחים מדי עלולים להיות גם מסוכנים ולגרום לצמיגים להתפוצץ מה שעלול לגרום לפציעה. לחץ הצמיג המרכי המומלץ נרשם גם על דופן הצמיג, אולם הלחץ המרכי המומלץ של Magic Mobility מוצג בטבלה למטה. לחץ לא אחיד בצמיגים עלול לגרום לכסא חשמלי שלך לסטות לצד אחד.

יש לבדוק את לחץ האוויר בצמיגים מדי שבוע. כל הצמיגים הפנאומטיים מצוידים בשסתומים מסוג רכב וניתנים לניפוחם באמצעות רוב משאבות הידיים והרגל האופייניות לרכב. לעולם אל תשתמש בשקעי אוויר של תחנת שירות. אי שימוש בלחץ הניפוח הנכון עלול לגרום להפחתת הביצועים או להשפיע לרעה על בטיחותך.

לחץ נמוך יותר בצמיגים בגלגל ההנעה יספק אחיזה רכה יותר בבוץ ובמשטחים רופפים יותר כמו חצץ. בנהיגה על משטחים מוצקים יותר, לחץ האוויר בצמיגי שטח עשוי לעלות בהתאם לתרשימים למטה ובהתאם למשקל המשתמש, העדפותיו ויכולת הנהיגה.

7.2 גלגלי הנעת שטח של Magic 360

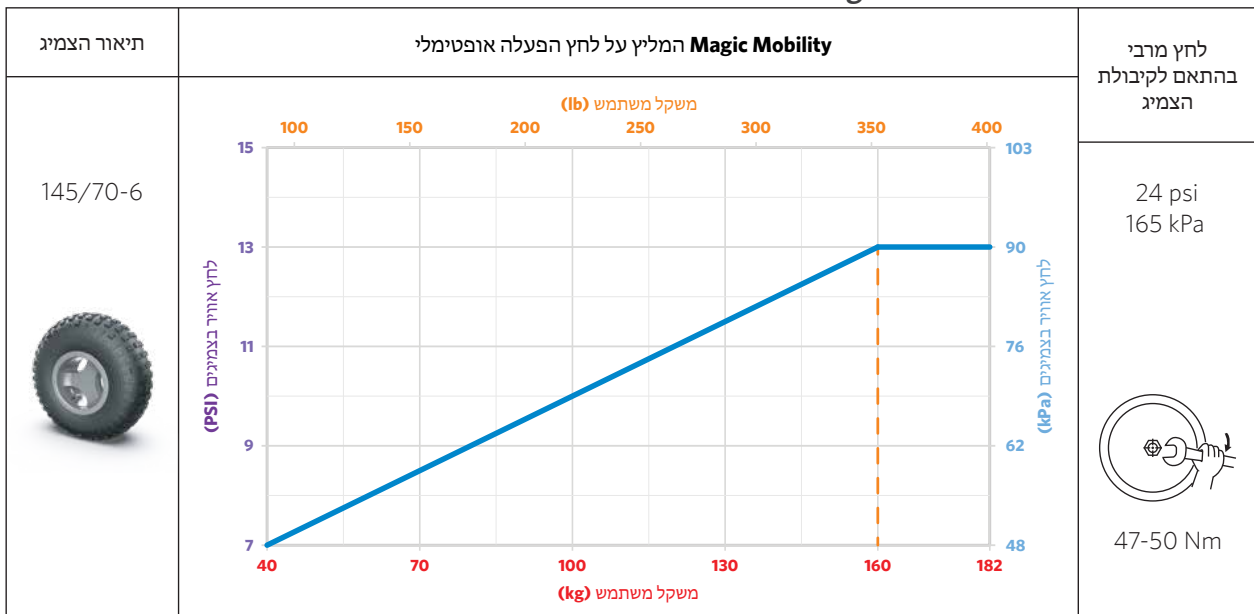

7.3 גלגלי הנעה מוצלבים של Magic 360 ו-Frontier V6/V4

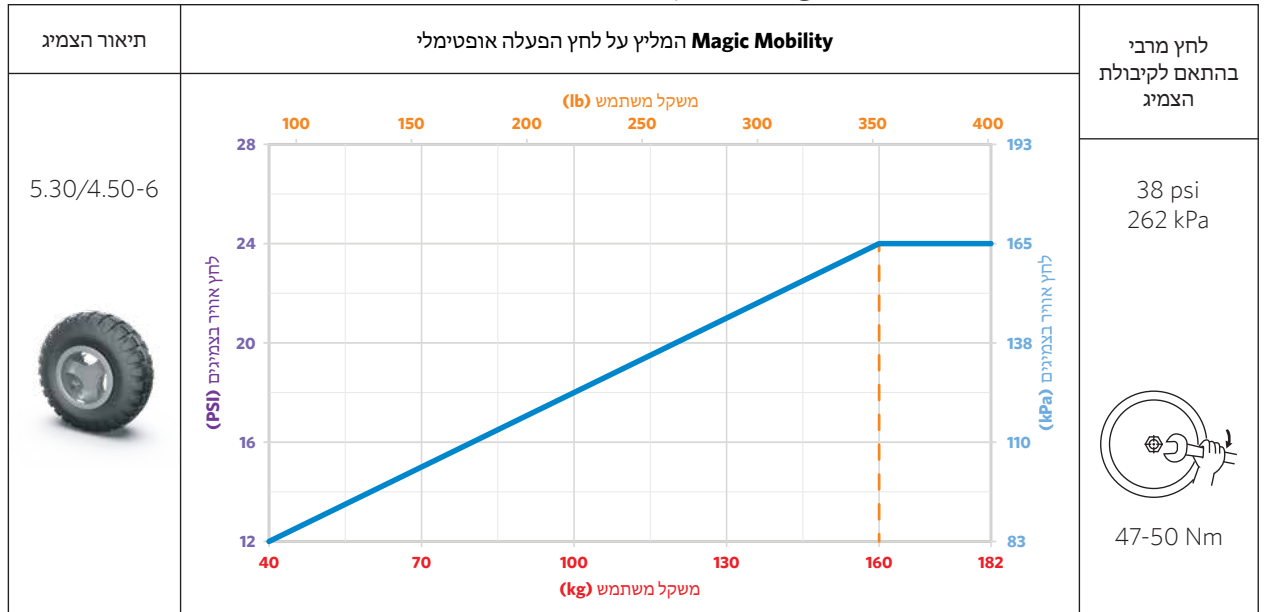

7.4 Magic 360 Urban Grey Drive וגלגלי Frontier V6/V4 Urban

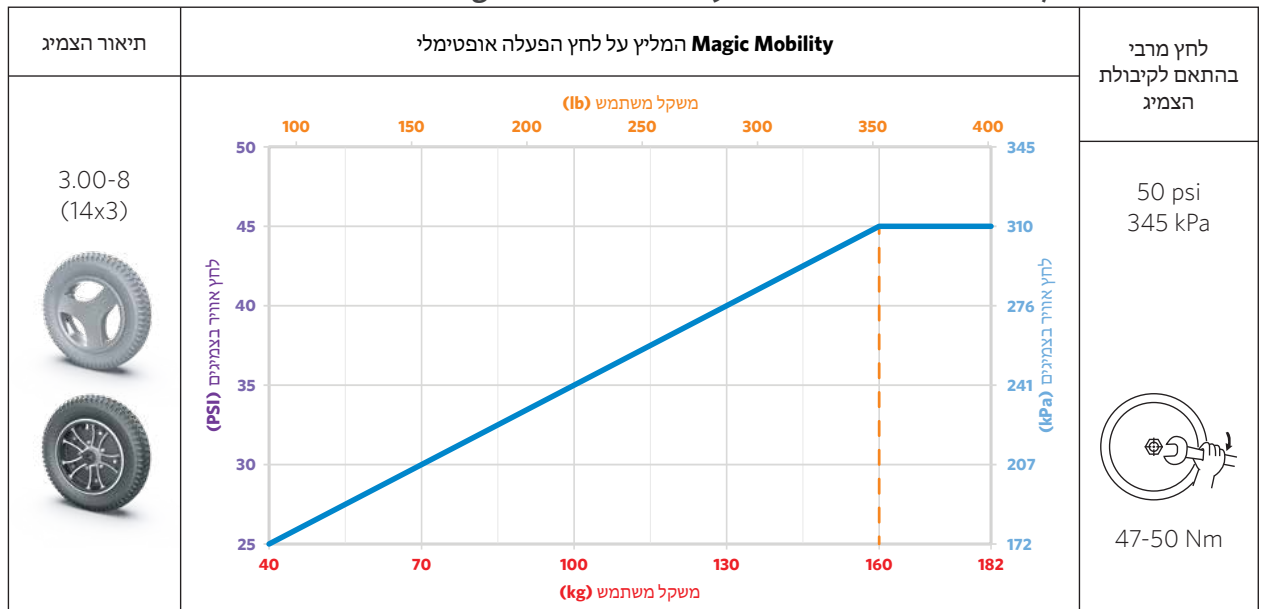

7.5 גלגל הנעה עירוני שחור עבור Magic 360

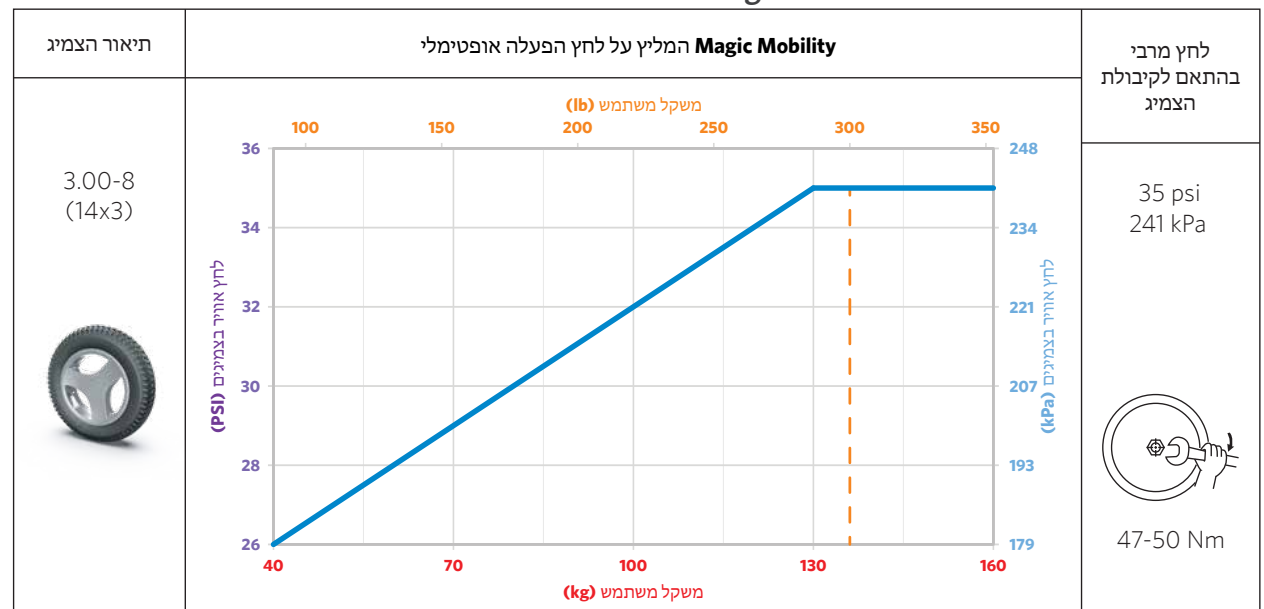

7.6 Frontier V6/V4 וגלגלי הנעה אקסטרים לשטח

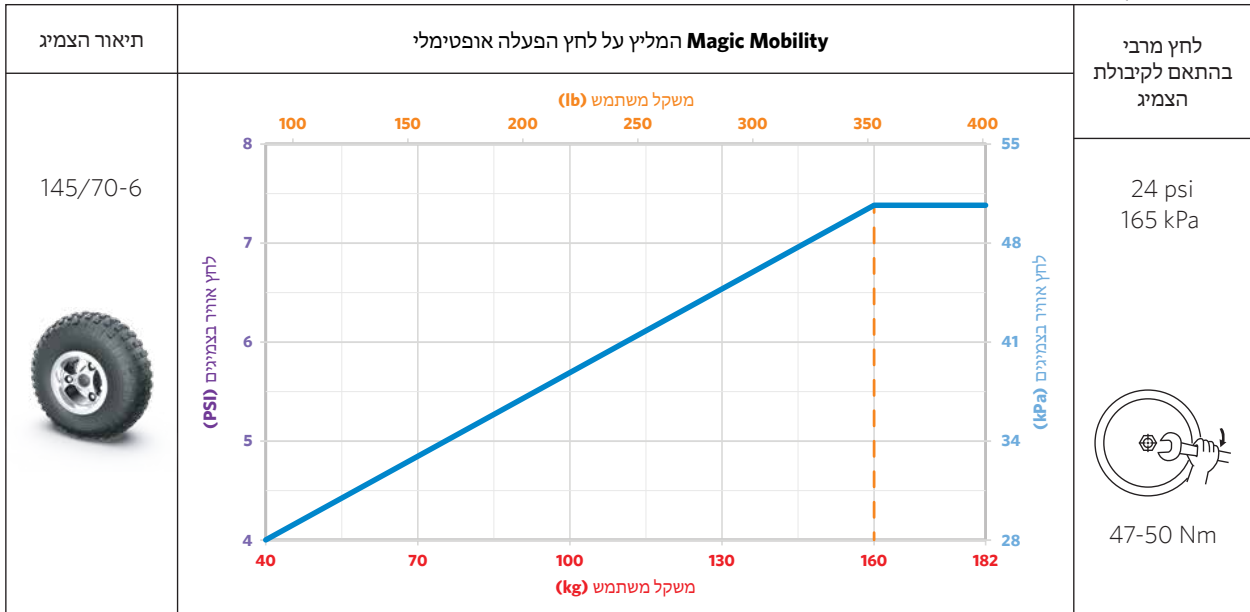

7.7 גלגלי קיק של Frontier V6/V4

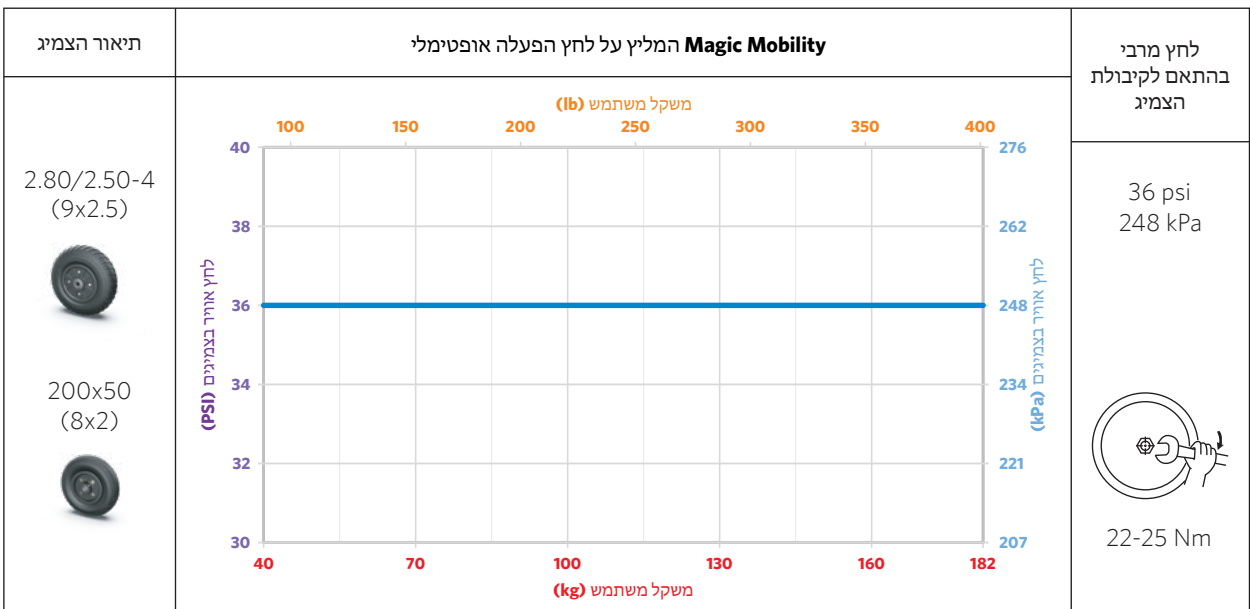

ניתן לתקן פנצ'רים על ידי סוכן ה-Magic Mobility שלך או רוב חנויות צמיגי האופניים, הטרקטורונים או המכוניות.

7.9 בלאי בצמיגים

חיי הצמיג משתנה בין חודשים לשנים בהתאם לשימוש היומיומי שלך. כדי להפיק את המרב מהצמיגים שלך, חשוב לנבח אותם בצורה נכונה. השתמש תמיד בחלקים המומלצים על ידי היצרן והחלף צמיגים כאשר תבנית הדריכה נשחקת לעומק של פחות מ-2 מ"מ מכיוון שהצמיגים יתחילו לאבד אחיזה בטוחה ויהפכו נוטים יותר לפנצ'ר.

7.10 טיפול בערכת הגוף

לכסא חשמלי שלך יש ערכת גוף מפלסטיק שניתן לנגב בקלות עם מטלית רכה לחה וחומר ניקוי עדין. לעולם אל תנקה את הכיסא החשמלי שלך בצינור או תנקה אותו בלחץ או תניח אותו במגע ישיר עם מים.

7.8 תיקון פנצ'ר בצמיגים

פנצ'רים בצמיגים עלולים להתרחש למרבה הצער. ישנם מספר אמצעי זהירות שאתה יכול לנקוט כדי למזער את הסבירות הזו:

- צמיגים עירוניים בלבד - התאימו לגלגלים מוצקים, עם זאת, שים לב שזה יכול להעניק נסיעה קשה יותר אך לא יתקלקל
- צמיגי שטח וקרוסאובר בלבד - התאימו לערכת ה-Magic Mobility עמידה בפני פנצ'ר צמיגים (רפידת סיבי ארמיד + חומר איטום) שיש להם פחות סיכוי לפנצ'ר. אנא צור קשר עם סוכן Magic Mobility שלך כדי להתאים את הערכה לגלגלים הנוכחיים שלך. לאחר מכן ניתן להחליף את הספינות לצמיגים החדשים שלך בכוא הזמן
- התקן איטום צמיגים לתוך הצינורות
- שמור על לחץ אוויר נכון בצמיגים והחלף צמיגים כאשר הם בלויים או סדוקים.

7.11 טיפול כריפוד

ניתן לנקות את ריפוד כסא חשמלי שלך עם מים וסבון עדינים. חשוב להימנע תמיד מחדירת מים לרכיבים חשמליים כלשהם. לעולם אל תשתמש בכימיקלים לניקוי מושב ויניל מכיוון שהדבר עלול לגרום למושב להיות חלקלק או להתייבש ולהיסדק. ניתן להשתמש בחומר לניקוי ריפודים לשימוש כללי על חלקים מכוסים בד.

חיי הריפוד עשויים להיות מושפעים משמני עור, מזיעה ותורפות מסוימות. מומלץ להחליף ריפוד אם הוא סדוק, קרוע או בעל בלאי משמעותי. בד בלוי עלול להגביר את הפוטנציאל לסכנת שריפה. שים לב שכביסת ריפוד עשויה גם להפחית את איכות העיכוב בלהבה של הבד.



7.12 טיפול בג'ויסטיק

ניתן לנקות את הג'ויסטיק ואת המגף של כסא חשמלי באמצעות מטלית לחה עם חומר ניקוי מדולל. ניתן לנקות את מסך ה-LCD עם מטלית רכה, נטולת מוך ויבשה.

• לעולם אל תשתמש ב-Windex, אבקת קרצוף או חומר ניקוי המבוסס על ממס זה ישרוט את המסך ויסיר את הציפוי נגד בוחק



• הג'ויסטיק אינו עמיד למים.

7.13 אזהרת מים

הימנע מחשיפת כסא חשמלי שלך לכל סוג של לחות במידת האפשר (גשם, שלג, ערפל, מים מלוחים או שטיפה). חשיפה כזו עלולה לגרום לתקלות חשמליות ומכניות ועלולה לגרום לכיסא להחליד בטרם עת. עיין בסעיף 7.14 לגבי קורוזיה. אם כסא חשמלי שלכם פוגש מים, חשוב לייבש אותו היטב במגבת ולאחר מכן לאפשר להתייבש בחדר חמים למשך 10-12 שעות. בדוק תמיד את פעולת הג'ויסטיק והבלמים לפני שתשתמש שוב בכסא ממונע שלך. אם יש ספקות או חוסר עקביות עם כיסא החשמל שלך, אנא צור קשר עם סוכן ה-Magic Mobility שלך.

• אל תעזוב את הכיסא החשמלי בגשם או בסערה מכל סוג שהוא



• לעולם אל תשתמש בכסא ממונע במקלחת או תשאיר אותו בחדר אמבטיה לח בזמן המקלחת.

לכסא חשמלי שלך יש מנועים חשמליים ולעולם אסור להסיע אותו דרך מים, לתוך נהרות, נחלים וים.



7.14 הגנה מפני קורוזיה

כסא חשמלי שלך יוצר באמצעות מגוון תהליכים העומדים בפני קורוזיה. נעשה כל מאמץ להבטיח את עמידותו לטווח ארוך; עם זאת, איננו יכולים להבטיח שכסא חשמלי שלך יישאר ללא קורוזיה לאורך כל חייו. מניעה, הגנה ותחזוקה שוטפת חיונית להפחתת סיכון קורוזיה.

קורוזיה בכסא ממונע נגרמת בדרך כלל על ידי:

- שבבים או שריטות בציור שנגרמו כתוצאה מפגיעה באבנים או בחפצים קשים אחרים
- הצטברות של מלח, לכלוך ולחות על רכיבי השלדה

- חשיפה לסביבות קורוזיביות מאוד כגון חוף הים או ליד החוף ואזורים קרובים לנהרות ולנחלים.

שריטות ושבבים בצבע

אם שלדת כסא חשמלי שלך או כל רכיבי פלדה אחרים נשרטים או סדוקים ומשאירים את המתכת החשופה חשופה, אנו ממליצים על השלבים הבאים לתיקון הצבע:

- שייף קלות את האזור החשוף כדי להסיר קצוות צבע רופפים או שבבים. וודא שכל קורוזיה פני השטח הוסרה בתהליך זה
- מרח ממס ניקוי על האזור כדי להסיר אבק, זיהומים ושמנים
- מרחו פריימר על האזור שדורש מגע
- לאחר התייבשות, יש למרוח צבע מגע ולוודא שהוא מכסה את כל האזורים החשופים. לאחר ייבוש האזור צריך להיות מוגן מפני קורוזיה נוספת.

אם זה לא מעשי לבצע את השלבים האלה, השתמש במוצר ממיר חלודה/מנטרל מסחרי כדי למנוע מהחלודה להתפשט עוד יותר.

חופים, מים מלוחים ואזורי חוף

- מי מלח והסביבה שמסביב הם מאכלים מאוד
- חשיפה לאזורי חוף תגביר גם את הסבירות של קורוזיה לכסא חשמלי שלך, גם אם הכסא אינו בשימוש על החוף. באוויר החוף יש בדרך כלל תכולת מלח גבוהה בהרבה מאשר באזורים פנימיים. שיעורי הקורוזיה הגבוהים ביותר בחופי נמצאים בדרך כלל במרחק של כ-500 מטרים מקו החוף.

שלג וקרח, כבישים מלוחים ושבילי הליכה

הימנעו משימוש בכסא ממונע שלכם על משטחים מומלחים במידת האפשר, מכיוון שמלח יכול להשפיע לרעה על רכיבי כיסא חשמלי רבים. אם אתה נוהג בכסא ממונע שלך על משטחים רטובים, קפואים או מלוחים, אנא עיין בסעיף תחזוקה מונעת למטה לקבלת עצות נוספות.



ניקוי לאחר השימוש

כאשר הכיסא החשמלי שלך שימש בסביבות חוף, רטוב או מלוח ניקוי נוסף הוא קריטי כדי להפחית את הסיכון לחלודה. לאחר החזרה מהכונן שלך יש לנגב את כל חלקי הכיסא החשמלי עם מטלית מים חמים. לאחר מכן יש להשאיר את הכיסא החשמלי בסביבה חמה ויבשה לייבוש יסודי. זה עשוי גם לעזור לפוצץ כמה שיותר חול ו/או מלח. לעולם, לעולם אל תשטוף את כסא חשמלי שלך

תחזוקה מונעת

לשימוש רגיל בחוף הים או בסביבות מלוחות, אנו ממליצים להשתמש בחומר סיכה תרסיס על בסיס שמן על סרני מנוע, סרני גלגלים, סרני מזלג קיק, מוטות קשר, נעילת ההיגוי (Extreme X8 בלבד) וחלקים נעים אחרים ברחבי הכיסא החשמלי. הסוכן המקומי שלך יכול לסייע לך, במידת הצורך.

צ'קים	יום יומי	שבועי	רבעוני	מדי שנה
טען סוללות	✓			
בדוק את אתחול הג'ויסטיק	✓			
בדוק שהג'ויסטיק חוזר למרכז	✓			
וודא שהכלמים פועלים		✓		
בדוק את ניפוח הצמיג ובדוק אם יש בלאי		✓		
בדוק את המסגרת והבסיס לאיתור חפצים זרים		✓		
בדוק שהתקעים והחיבורים מאובטחים			✓	
בדוק שחיקה של הכבלים			✓	
בדוק אם יש בלאי של חלקים נעים			✓	
בדוק אם יש רפיפות של מחברים			✓	
בדוק את הריפוד לבלאי			✓	
שירות על ידי סוכן מורשה				✓

7.18 בדיקות חודשיות

- אם כסא חשמלי שלך מצויד באורות, מחוונים או מפעילים לכוונון מושב, בדוק את פעולתם
- במהלך נסיעה, המפעילים שים לב לרעשים או רעידות חדשים שעלולים להצביע על בעיה
- בדוק שכל המחברים החשמליים מאובטחים, משודכים כהלכה וללא נזקים
- בדוק את מצב כל הכבלים לאיתור נזק
- בדוק שהמחברים הדוקים. שימו לב לג'ויסטיק
- בדוק את הריפוד לפי סעיף 4.21.

7.15 אחסון

אחסן את כסא חשמלי Magic Mobility שלך בסביבה חמה ויבשה. אם אינך משתמש בכסא ממונע שלך באופן קבוע, מומלץ לטעון את הסוללות לפחות פעם בחודש. אחסן תמיד את הסוללות שלך טעונות במלואן.

אם אתה מאחסן את כסא חשמלי שלך לזמן ממושך, אנא פנה לסוכן Magic Mobility שיוכל לייעץ לך לגבי ניתוק הסוללות וחסמת כסא חשמלי כדי למנוע כתמים שטוחים בצמיגים.

-  חשיפת הכיסא החשמלי לטמפרטורות מוגזמות תשפיע על חיי הסוללה. הימנע מאחסון הכיסא החשמלי בסביבות קיצוניות חמות וקרורות

- לאחר תקופות ארוכות באחסון, מומלץ לבדוק את הכיסא החשמלי על ידי הסוכן המורשה שלך. אנא עיין בסעיפים 7.16-7.19 לבדיקות בטיחות.

7.16 בדיקות יומיות

- בדוק שהסוללות טעונות במלואן
- כאשר מערכת הבקרה כבויה, בדוק שהג'ויסטיק אינו כפוף או פגום ושהוא חוזר למרכז כאשר הוא משוחרר
- וודא שמגף הג'ויסטיק אינו קרוע או סדוק מכיוון שמים יכולים להיכנס. וודא גם שהחיבור החשמלי מאובטח. אם מגף הג'ויסטיק נקרע או נסדק החלף מיד.

7.17 בדיקות שבועיות

- בדוק את הכלמים החשמליים על רצפה ישרה עם שטח פנוי של לפחות מטר אחד מסביב לכסא חשמלי. לאחר מכן:
- הפעל את מערכת הבקרה
- בדוק כדי לוודא שאחרי שנייה אחת מד הסוללה נשאר דולק או מהבהב באיטיות
- דחף את הג'ויסטיק לאט קדימה עד שתשמע את הכלמים החשמליים פועלים. הכיסא עשוי להתחיל לזוז
- שחרר מיד את הג'ויסטיק. אתה חייב להיות מסוגל לשמוע כל בלם חשמלי פועל תוך מספר שניות
- חזור על הבדיקה שלוש פעמים, דחף את הג'ויסטיק לאחור, שמאלה וימינה בהתאמה
- בדוק את לחץ האוויר בצמיגים בהתאם למפרט בסעיף 7.1
- בדוק שחיקה בצמיגים. בדוק את המסגרת ואת מנגנוני מיקום הכוח עבור גופים זרים. בדוק מסביב לצירי המנוע והגלגלים.

עשויות לחול תקנות מיוחדות לסילוק או מיחזור מקומיים. יש לקחת בחשבון את אלה בעת סילוק כסא חשמלי שלך. זה עשוי לכלול ניקוי או טיהור כסא חשמלי שלך לפני ההשלכה.

הרשימה הבאה עשויה גם להיות מועילה:

פלדה - מסגרת, מזלגות, משענת רגליים, משענת יד, מיקום מתחת למושב

אלומיניום - גלגלים, זרועות קדמיות ואחוריות של Magic 360

אלומיניום ונחושת - מנועים

עופרת - סוללות

פלסטיק - כיסויים, לוחית רגליים

אריזה - אריזת פלסטיק, קרטון

פסולת אלקטרונית - מטען, מודול חשמל, מודול ישיבה, בקר, כבלים.

השלכה או מיחזור צריכה להיעשות באמצעות סוכן מורשה או מקום סילוק מורשה. לחלופין, כסא חשמלי שלך עשוי להיות מוחזר לסוכן שלך לסילוק.



7.19 צ'קים שנתיים

מומלץ מאוד לטפל בכסא ממונע שלך מדי שנה. קח את כסא חשמלי שלך לסוכן Magic Mobility שלך כדי להבטיח שבונקציית התיקון נשמרת.

7.20 שירות

אנא צור קשר עם סוכן ה-Magic Mobility שלך כדי לתאם שירות. הסוכן שלך יכול גם לדון באפשרויות הלוואה (השכרה) של כיסא במהלך תקופה זו. שים לב שרכיבים מהכסאות החשמליים שלנו מותאמים אישית מאוד וייתכן כיסא להשאלה (השכרה) לא יתאים.

בצע תמיד את הבדיקות היומיות, השבועיות והחודשיות שלך. אם אתה מבחין בתסמינים כגון רטט מוגזם, רתמות מרופטות, מחברים פגומים, בלאי לא אחיד של הצמיגים, תנועה חריגה, חלקים שבורים או כל דבר אחר שעלול לגרום לך לדאגה בין השירותים, אנא פנה מיד לסוכן Magic Mobility שלך.

הגדרת/תכנות מערכת הבקרה צריכה להתבצע רק על ידי אנשים/סוכנים מורשים של Magic Mobility התאמות סופיות של כוונון בקר עשויות להשפיע על פונקציונליות אחרת בכסא ממונע שלך.

תזכורת - אל תשנה או תשנה את כסא חשמלי שלך בדרכים שאינן מאושרות על ידי Magic Mobility.

בעת יצירת קשר עם הסוכן שלך או Magic Mobility וודא שיש לך את דגם הכיסא החשמלי ואת המספר הסידורי שלך בהישג יד, שיעזרו לנו לעזור לך (ראה סעיף 2.1 למיקום המספר הסידורי).

7.21 סילוק

הסמלים שלהלן מציינים שיש להשליך את המוצר שלך בנפרד מהפסולת הביתית בהתאם לחוקים ולתקנות המקומיים. כאשר מוצר זה מגיע לסוף חייו, קח אותו לנקודת האיסוף המקומית שלך כפי שהוגדרה על ידי הרשויות המקומיות. איסוף ומיחזור נפרדים של המוצר שלך יסייעו בשימור משאבי הטבע ויבטיחו שהוא ממוחזר באופן שמגן על הסביבה שלנו.

וודא שאתה הבעלים החוקי של המוצר לפני שתדאג לסילוקו בהתאם להמלצות לעיל ולדרישות הלאומיות.

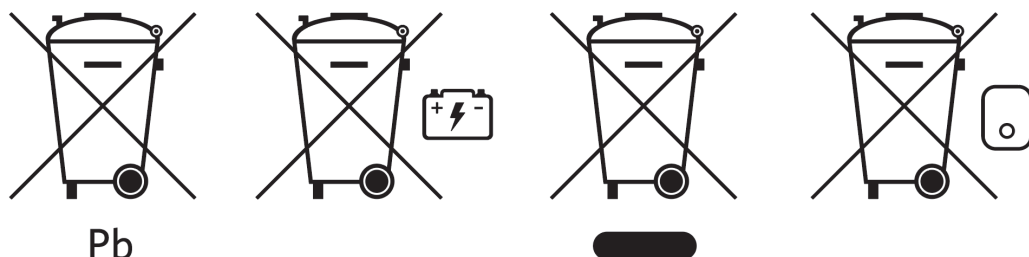

ג'ויסטיק פתרון תקלות LED			
אם הבעיה נמשכת לאחר שביצעת את הבדיקות שלהלן, צור קשר עם הסוכן המורשה שלך* אם החלפת מנוע הופעלה, אזי ההפניה השמאלית והימנית יצטרכו להעביר.			
הסוללה זקוקה לטעינה או שיש חיבור לקוי לסוללה. בדוק את חיבור הסוללה. אם החיבורים טובים, נסה לטעון את הסוללה		1	
למנוע יד שמאל* יש חיבור גרוע. בדוק את החיבורים אל המנוע השמאלי		2	
למנוע יד שמאל* יש קצר חשמלי לחיבור סוללה. צור קשר עם סוכן השירות שלך		3	
למנוע יד ימין* יש חיבור גרוע. בדוק את החיבורים אל המנוע הימני		4	
למנוע יד ימין* יש קצר חשמלי לחיבור סוללה. צור קשר עם סוכן השירות שלך		5	
כסא חשמלי נמנע מלנהוג על ידי אות חיצוני. הסיבה המדויקת תהיה תלויה בדגם הכיסא החשמלי שלך		6	
תקלה בג'ויסטיק מסומנת. וודא שהג'ויסטיק נמצא במצב המרכזי לפני הפעלת מערכת הבקרה		7	
מצוין תקלה אפשרית במערכת הבקרה. וודא שכל החיבורים מאובטחים		8	
לכלמי חניה יש חיבור גרוע. בדוק את כלם החניה ואת חיבורי המנוע. וודא שחיבורי מערכת הבקרה מאובטחים		9	
מתח מוגזם הופעל על מערכת הבקרה. זה נגרם בדרך כלל מחיבור לקוי של הסוללה. בדוק את חיבורי הסוללה		10	
תקלת תקשורת מסומנת. וודא שכבל הג'ויסטיק מחובר היטב ואינו פגום		S7+	
הפעלת מפעיל מסומנת. אם מותקן יותר ממפעיל אחד, בדוק איזה מפעיל אינו פועל כהלכה. בדוק את חיווט המפעיל		מבוק מפעיל	

8.2 מודול ג'ויסטיק LCD

מסך אבחון

מסך אבחון מוצג כאשר מעגלי בטיחות הבקרה פעלו כדי למנוע את תנועת הכיסא החשמלי. אם השגיאה היא במודול לא פעיל עם פרופיל כונן שנבחר, אז הנהיגה עדיין אפשרית ומסך אבחון יופיע לסירוגין.

A = קוד נסיעה - B = מודול מזוהה - C = טקסט נסיעה



	Program	Controls	
	Controls >	Diagnostics >	
	System >	Timers >	
מודול		טקסט טיול	התרשויות
גרסת תוכנה	PM 2.5 >	Center Joystick <	
	Byre 2.3 >	Bad Cable <	
	ISM 1.34 >	M2 Brake Error <	
	JSM 1.0 >	Low Battery <	



פתרון בעיות נפוץ		
הסיבה השכיחה ביותר לנסיעה זו היא אם הג'ויסטיק מוסט מהמרכז לפני ובמהלך הזמן שהוא מופעל	גורם	ג'ויסטיק מרכזי
וודא שהג'ויסטיק מרוכז והפעל ולכבות את ה-CJSM2	פתרון	
מתרחש כאשר ה-CJSM2 מזהה שמתח הסוללה ירד מתחת ל-16V	גורם	סוללה חלשה
טען סוללות	פתרון	
מתרחש כאשר ה-CJSM2 מזהה שמתח הסוללה עלה מעל V35	גורם	מתח סוללה גבוה
כדוק את מצב הסוללות והחיבורים ל-CJSM2	פתרון	
מתרחש כאשר ה-CJSM2 מזהה בעיה בכלמים של המנוע או בחיבורים שלהם	גורם	שגיאת בלם
כדוק שהבלמי המנוע אינם מנותקים (ראה סעיף 4.10)	פתרון	
מתרחש כאשר ה-CJSM2 מזהה שמנוע התנתק	גורם	שגיאת מנוע
כדוק את המנועים, הכבלים והחיבורים ל-CJSM2	פתרון	
מתרחש כאשר כל אחת מהכניסות המעכבות פעילה ונמצאת במצב נעול	גורם	מעכב פעיל
הפעל את הכוח. זה ייצא ממצב נעול ועלול לנקות את הנסיעה	פתרון	
הורד את מעלית המושב והחזר את סיכת העגינה שלך		
כדוק את כל החיווט והמתגים המחוברים למעכבים		
מתרחש כאשר ה-CJSM2 נותר לא פעיל למשך זמן ארוך מהמוגדר בטיימר שינה	גורם	הלך לישון
NA	פתרון	
מתרחש כאשר ה-CJSM2 מזהה שמטען מחובר ל-inhibit 1 או inhibit 3 מסך טעינת הסוללה יוצג במהלך חיבור המטען	גורם	טעינה
נתק את המטען מהכיסא החשמלי	פתרון	
מתרחש כאשר ה-CJSM2 מזהה תקלה בחיווט בין כל אחד מהמודולים	גורם	כבל גרוע
כדוק את כל הכבלים והחיבורים עבור המשכיות וכל נקודות צביטה אפשריות	פתרון	
אם יש נזק גלוי לכבלים, פנה לסוכן השירות שלך כדי להחליף		

8.3 נעילת מערכת הבקרה

ניתן לנעול את מערכת הבקרה באמצעות רצף לחצנים בלוח המקשים או באמצעות מפתח פיזי. זה יוגדר במפעל.	
--	---

נעילת מפתח	נעילת לוח מקשים
<p>כאשר מערכת הבקרה מופעלת, הכנס והסר מפתח PGDT שסופק לתוך שקע המטען במודול הג'ויסטיק. יישמע צפצוף קצר. כסא חשמלי נעול כעת.</p>	<ul style="list-style-type: none"> בזמן שמערכת הבקרה מופעלת, לחץ והחזק את לחצן ההפעלה/כיבוי לאחר שנייה מערכת הבקרה תצפצף. כעת שחרר את לחצן ההפעלה/כיבוי הסט את הג'ויסטיק קדימה עד שמערכת הבקרה מצפצפת הסט את הג'ויסטיק לאחור עד שמערכת הבקרה מצפצפת שחרר את הג'ויסטיק, נשמע צפצוף ארוך הכיסא החשמלי נעול כעת וסמל המנועול יוצג בפעם הבאה שמערכת הבקרה תופעל.
פתיחת מפתח	פתיחת נעילה של לוח מקשים
<p>כאשר מערכת הבקרה מופעלת, הכנס והסר מפתח PGDT שסופק לתוך שקע המטען במודול הג'ויסטיק. יישמע צפצוף קצר. כסא חשמלי אינו נעול כעת.</p>	<ul style="list-style-type: none"> אם מערכת הבקרה כבתה, לחץ על לחצן ההפעלה/כיבוי הסט את הג'ויסטיק קדימה עד שמערכת הבקרה מצפצפת הסט את הג'ויסטיק לאחור עד שמערכת הבקרה מצפצפת שחרר את הג'ויסטיק, נשמע צפצוף ארוך כסא חשמלי אינו נעול כעת.

הפרעות אלקטרומגנטיות EMI

⚠️ **זהירות!**

הגרסה הסטנדרטית של כסא חשמלי שלך נבדקה על פי הדרישות הרלוונטיות ביחס לקרינה אלקטרומגנטית (דרישות) EMC. ללא קשר לבדיקות אלו, לא ניתן לשלול שקרינה אלקטרומגנטית עשויה להשפיע על כסא חשמלי. לדוגמה:

- טלפונים ניידים
 - מכשיר רפואי בקנה מידה גדול
 - מקורות אחרים של קרינה אלקטרומגנטית.
- לא ניתן לשלול שהכיסא החשמלי עלול להפריע לשדות אלקטרומגנטיים. לדוגמה:
- דלתות חנות
 - מערכות אזעקה לפריצה בחנויות
 - פותחני דלתות מוסך.
- במקרה הבלתי סביר שבעיות כאלה אכן מתרחשות, אנא הודע לסוכן המורשה שלך מיד.

⚠️ **סכנה!**

- כאשר מפעילים רדיו דו כיווני, מכשירי קשר, רדיו CB, רדיו חובבים, רדיו סלולרי ציבורי ומכשירי שידור רכי עוצמה אחרים, יש לעצור ולכבות את הכיסא החשמלי
 - ההפעלה של אלחוטיים, טלפונים ניידים וטלפונים סלולריים לרבות מכשירים דיבורית מותרת אך אם נתקלים בפעולה חריגה של הכיסא החשמלי, יש לעצור את הכיסא מיד ולכבות אותו.
- אנא עיין גם במדריכי הבעלים של R-net, Omni2 ו-CJSM2.

איך נמדד כסא חשמלי שלי?

אחת השאלות הנפוצות ביותר שאנו מקבלים היא "כמה גדול הכיסא החשמלי שלי?" ו "כמה הוא שוקל?" כל כסאות השמליות של Magic Mobility מיוצרים לפי מידה, רק בשבילך, כך שזו לא תמיד תשובה פשוטה. אבל אנחנו נעשה כמיטב יכולתנו כדי לעזור.

לוקח מדידות

שים לב שבמקרים מסוימים רוחב המושב עשוי להיות רחב יותר מהבסיס. בהתאם למיקום משענת הרגליים שלך, האורך הכללי של כסא חשמלי עשוי להשתנות גם כן. ההוראות שלהלן יעזרו לך למדוד את הכיסא שלך.

בבתי חולים רבים יש משקלים שניתן להשתמש בהם לשקול כיסא חשמלי. לחלופין, עיין באתר למידע שיעזור לך לחשב ערך משוער.

אוסטרליה בלבד

אם אתה יכול לבקר ב-Magic Mobility, אנו בשמחה נשקול ונמדוד את כסא חשמלי שלך.

<p>מדוד מהרצפה עד לחלק העליון של משענת הראש. אל תשכח כי בעת הובלה, אתה יכול להסיר את משענת הראש ולהתאים את זווית הגב כדי להקטין את הממד.</p>	<p>הרם את משענת הגב לזווית הגבוהה ביותר. הסע את הכיסא החשמלי עד שלוחית הרגל רק נוגעת בקיר. מדוד מהקיר לנקודה הרחוקה ביותר.</p>	<p>אם הבסיס הוא הרחב ביותר, השתמש במידות בסעיף 11. אם לא, בדרך כלל, הנקודה הרחבה ביותר היא על פני משענות היד.</p>
 <p>גובה</p>	 <p>אורך</p>	 <p>רוחב</p>

מפרט טכני

<p>CE</p>	<p>UK CA</p>	<p>כיצורנית, Magic Mobility מצהירה כי כסאות הגלגלים המונעים תואמים את תקנת המכשירים הרפואיים (2017/745).</p>	<p>בייצור, Magic Mobility מצהירה כי כסאות הגלגלים המופעלים תואמים את המכשיר הרפואי כבריטניה תקנה 2002.</p>
-----------	--------------	--	--

משקל דמה בדיקה (ק"ג)						הגדרה / תיאור	תקן
Extreme X8	FWD Frontier V4	RWD Frontier V4	Frontier C73 V6	AT Frontier V6 וועירוני	Magic 360		
182	182	182	182	182	160	מוצרי עזר לאנשים עם מוגבלות - דרישות כלליות ושיטות בדיקה	EN 12182: 2012 סוג ב'
182	182	182	182	182	160	כסאות חשמליים, קטנועים ומטעניים - דרישות ושיטות בדיקה	EN 12184: 2014 סוג ב'
182	N/A	N/A	N/A	182	160	מוצרי עזר לאנשים עם מוגבלות - דרישות כלליות ושיטות בדיקה	EN 12182: 2012 סוג ג'
182	N/A	N/A	N/A	182	160	כסאות חשמליים, קטנועים ומטעניים שלהם - דרישות ושיטות בדיקה	EN 12184: 2014 סוג ג'
182	182	182	155	182	160	דרישות ושיטות בדיקה לחוזקות השפעה, סטטי ועייפות	ISO 7176-8: 2014
N/A						מבחני אקלים לכיסאות חשמליים	ISO 7176-9: 2009
N/A						דרישות ושיטות בדיקה למערכות בקרה לכיסאות חשמליים	ISO 7176-14: 2008
N/A						דרישות לעמידות בפני הצתה של חלקים מרופדים	ISO 7176-16: 2012
102						כסאות חשמליים - חלק 19: מכשירי ניידות גלגלים לשימוש כמושבים בכלי רכב ממונעים	ISO 7176-19: 2008

משקל משתמש מרכי (מוחקן מעלית מושב או הטיה)	משקל משתמש מרכי (אין מעלית מושב או הטיה מוחקנת)	דגם
* 160 ק"ג	* 160 ק"ג	Magic 360 - סוג ב
* 160 ק"ג (מעלית מושב לא דמינה)	* 160 ק"ג	Magic 360 - סוג ג
* 155 ק"ג	* 182 ק"ג	Frontier V6 AT ועירוני
* 155 ק"ג	* 182 ק"ג	Frontier V6 C73 (לא נמכר בארה"ב/איחוד האירופי)
* 155 ק"ג	* 182 ק"ג	Frontier V4 RWD
* 155 ק"ג	* 182 ק"ג	Frontier V4 FWD
* 155 ק"ג	* 182 ק"ג	Extreme X8

* אם מוחקנת מערכת עגינה, משקל המשתמש המרכי הוא 136 ק"ג

מפרטים	תיאור
210 260 x 172 x מ"מ	Magic 360 ו Frontier
220 307 x 172 x מ"מ	Extreme X8
(Ah (C20 70	Magic 360 ו Frontier ו Extreme X8
(Ah (C20 90	Extreme X8
V24	מתח טעינה מקסימלי מותר
(A (rms 12	זרם טעינה מקסימלי
בקר, מדריך	סוג מחבר טעינה
סוג 2 מכווד כפול	בדוד

Magic Mobility אינה יכולה לספק מפרטים טכניים עבור חלקים שאינם מבית **Magic Mobility**, ואיננו יכולים להבטיח ביצועים לפי הטבלה שלהלן. אם אינך יכול לראות את מה שאתה צריך, אנא פנה לסוכן שלך או ל- **Magic Mobility**.

MAGIC 360

ייעוד דגם של כיסא חשמלי שנבדק: Magic 360, עם כוח מרכזי, הטיית כוח, הרמת כוח גב גמילה לרגליים ונגד גזירה. מפרטים עבור כמה אפשרויות נפוצות כלולים. כל המידות מניחות עומק מושב של 460x460 מ"מ (18x18 אינץ') וגובה משענת גב סטנדרטי. ככל שכל כיסא חשמלי בנוי לפי הזמנה; יש לצפות לשינויים במידע שלהלן.



מקסימום	מינימום	תיאור
1160 מ"מ	983 מ"מ (לוחית הרגל מתהפכת)	עם משענת רגליים מרכזית
1130 מ"מ	983 מ"מ (לוחית הרגל מתהפכת)	עם משענת כוח מרכזית
1080 מ"מ	983 מ"מ (משענת הרגליים הוסרה)	עם משענת רגליים מתנדנדת
1125 מ"מ	983 מ"מ (משענת הרגליים הוסרה)	עם משענת כוח מתנדנדת
665 מ"מ		עם משענת רגליים מרכזית
640 מ"מ		עם משענת כוח מרכזית
615 מ"מ		עם משענת רגליים מתנדנדת
655 מ"מ		עם משענת כוח מתנדנדת
660 מ"מ		עם גלגלי שטח
635 מ"מ		עם גלגלי קרוסאובר
610 מ"מ		עם גלגלים עירוניים

אורך הבסיס הכולל

רדיוס סיבוב מינימלי

רוחב בסיס כולל

הערה: בהתאם לרוחב המושב, משענות היד יכולות להיות רחבות יותר מהבסיס

735 מ"מ	435 מ"מ	עם הרמת כוח והטיית כוח	גובה מושב עד הרצפה מלפנים לא כולל כרית
435 מ"מ		עם הטיה כוח	
430 מ"מ		עם מושב קבוע	
173 ק"ג (עם סוללות)	127 ק"ג (ללא סוללות)	עם הרמת כוח והטיית כוח	מסה כוללת כוללת משענת רגליים מרכזית ונגד גזירה גב גמילה
165 ק"ג (עם סוללות)	119 ק"ג (ללא סוללות)	עם הטיה כוח	
149 ק"ג (עם סוללות)	103 ק"ג (ללא סוללות)	עם מושב קבוע	
46 ק"ג		משפיעני משקל כולל: סוללות (סט של 2)	
23 ק"ג		משקל הובלה של החלק הכבד ביותר (סוללה אחת)	
12° 9° 14°	ירידה / עלייה / לצד	ירידה / עלייה / לצד	יציבות סטטית סוג ב - (המקרה הגרוע ביותר עם הרמה והטיה)
15°	ירידה / עלייה / לצד	ירידה / עלייה / לצד	יציבות סטטית סוג C - (המקרה הגרוע ביותר עם הטיה בלבד)
6°	יציבות דינמית בעלייה (סוג B)		
10°	יציבות דינמית בעלייה (סוג G)		
35 ק"מ	צריכת אנרגיה / טווח משוער		

להיבטים הבאים יש השפעה שלילית על טווח הפעולה: מכשולים, שטח טרשי, נסיעה במדרונות, חשיפה לטמפרטורות מתחת לנקודת הקיפאון ושימוש תכוף באפשרויות מושבים ממונעים.

100 מ"מ	יכולת טיפוס למכשולים
1.8 מ'	מינימום מרחק בלימה במהירות מרבית
10 קמ"ש	מהירות מקסימלית קדימה
90 מ"מ	מרווח קרקע (בסיס)

FRONTIER V6 AT ועירוני

ייעוד דגם של כיסא חשמלי שנבדק: Frontier V6 AT, עם כוח מרכזי, הטיית כוח, משענת רגליים מרכזית ומשענת MPS מפרטים עבור כמה אפשרויות נפוצות כלולים. כל המידות מניחות עומק מושב של 460x460 מ"מ (18x18 אינץ') וגובה משענת גב סטנדרטי. כמו כל כיסא חשמלי בנוי לפי הזמנה; יש לצפות לשינויים במידע שלהלן.



מקסימום	מינימום מינימום	תיאור
1165 מ"מ	1050 מ"מ (לוחית הרגל מתהפכת)	עם משענת רגליים מרכזית
1140 מ"מ	1050 מ"מ (לוחית הרגל מתהפכת)	עם משענת כוח מרכזית
1165 מ"מ	1050 מ"מ (משענת הרגליים הוסרה)	עם משענת רגליים מתנדנדת
1235 מ"מ	1050 מ"מ (משענת הרגליים הוסרה)	עם משענת כוח מתנדנדת
595 מ"מ		עם משענת כוח מרכזית/מרכזית
640 מ"מ		עם משענת כוח מתנדנדת / מתנדנדת
710 מ"מ		עם גלגלי שטח
700 מ"מ		עם גלגלי קרוסאובר
695 מ"מ		עם גלגלים עירוניים

הערה: בהתאם לרוחב המושב, משענות היד יכולות להיות רחבות יותר מהבסיס

735 מ"מ	435 מ"מ	עם הרמת כוח והטיית כוח	גובה מושב עד הרצפה מלפנים לא כולל כרית
435 מ"מ		עם הטיה כוח	
430 מ"מ		עם מושב קבוע	
168 ק"ג (עם סוללות)	122 ק"ג (ללא סוללות)	עם הרמת כוח והטיית כוח	מסה כוללת כולל משענת רגליים מרכזית וגב גמילה נגד גזירה
160 ק"ג (עם סוללות)	114 ק"ג (ללא סוללות)	עם הטיה כוח	
144 ק"ג (עם סוללות)	98 ק"ג (ללא סוללות)	עם מושב קבוע	
46 ק"ג		משפיעני משקל כולל: סוללות (סט של 2)	
23 ק"ג		משקל הובלה של החלק הכבד ביותר (סוללה אחת)	
15°		ירידה / עלייה / הצידה	יציבות סטטית (המקרה הגרוע ביותר עם הרמה והטיה)
10°		יציבות דינמית בעלייה	
35 ק"מ		צריכת אנרגיה / טווח משוער	

להיבטים הבאים יש השפעה שלילית על טווח הפעולה: מכשולים, שטח טרשי, נסיעה במדרונות, חשיפה לטמפרטורות מתחת לנקודת הקיפאון ושימוש תכוף באפשרויות מושבים ממונעים.

120 מ"מ	יכולת טיפוס למכשולים
1.8 מ'	מינימום מרחק בלימה במהירות מרבית
10 קמ"ש	מהירות מקסימלית קדימה
90 מ"מ	מרווח קרקע (בסיס)

FRONTIER V6 C73 לא זמין בארה"ב/האיחוד האירופי)

ייעוד דגם של כיסא חשמלי שנבדק: Frontier V6 C73, עם הרמת כוח הטית כוח, משענת רגליים מרכזית ומשענת גמילה. מפרטים עבור כמה אפשרויות נפוצות כלולים. כל המידות מניחות עומק מושב של 460x460 מ"מ (18x18 אינץ') וגובה משענת גב סטנדרטי. כמו כל כיסא חשמלי בנוי לפי הזמנה; יש לצפות לשינויים במידע שלהלן.



מקסימום	מינימום	תיאור
1135 מ"מ	955 מ"מ (לוחית הרגל מתהפכת)	משענת רגליים מרכזית
1110 מ"מ	955 מ"מ (לוחית הרגל מתהפכת)	משענת כוח מרכזית
1175 מ"מ	955 מ"מ (משענת הרגליים הוסרה)	משענת רגליים מתנדנדת
1175 מ"מ	955 מ"מ (משענת הרגליים הוסרה)	משענת רגליים חשמלית מתנדנדת
550 מ"מ		משענת כוח מרכזית/מרכזית
615 מ"מ		משענת רגליים חשמלית מתנדנדת / מתנדנדת
655 מ"מ		עם גלגלים עירוניים

אורך הבסיס הכולל

רדיוס סיבוב מינימלי

רוחב בסיס כולל

הערה: בהתאם לרוחב המושב, משענות היד יכולות להיות רחבות יותר מהבסיס

735 מ"מ	435 מ"מ	הרמת כוח והטיית כוח	גובה מושב עד הרצפה מלפנים לא כולל כרית
435 מ"מ		הטיית כוח	
430 מ"מ		מושב קבוע	
138 ק"ג (עם סוללות)	92 ק"ג (ללא סוללות)	הרמת כוח והטיית כוח	מסה כוללת כולל משענת רגליים מרכזית וגב גמילה נגד גזירה
130 ק"ג (עם סוללות)	84 ק"ג (ללא סוללות)	הטיית כוח	
114 ק"ג (עם סוללות)	68 ק"ג (ללא סוללות)	מושב קבוע	
46 ק"ג		משפיעני משקל כולל: סוללות (סט של 2)	
23 ק"ג		משקל הובלה של החלק הכבד ביותר (סוללה אחת)	
10°		ירידה / עלייה / הצידה	יציבות סטטית (המקרה הגרוע ביותר עם הרמה והטיה)
6°		יציבות דינמית בעלייה	
35 ק"מ		צריכת אנרגיה / טווח משוער	

להיבטים הבאים יש השפעה שלילית על טווח הפעולה: מכשולים, שטח טרשי, נסיעה במדרונות, חשיפה לטמפרטורות מתחת לנקודת הקיפאון ושימוש תכוף באפשרויות מושבים ממונעים.

70 מ"מ	יכולת טיפוס למכשולים
1.8 מ'	מינימום מרחק בלימה במהירות מרבית
10 קמ"ש	מהירות מקסימלית קדימה
85 מ"מ	מרווח קרקע (בסיס)

FRONTIER V4 RWD

ייעוד דגם של כיסא חשמלי שנבדק: פרונטיר V4 RWD עם רולר, הרמת כוח, הטיית כוח, משענת רגליים מרכזית ומשענת MPS מפרטים עבור כמה אפשרויות נפוצות כלולים. כל המידות מניחות עומק מושב של 460x460 מ"מ (18x18 אינץ') וגובה משענת גב סטנדרטי. כמו כל כיסא חשמלי בנוי לפי הזמנה; יש לצפות לשינויים במידע שלהלן.



מקסימום	מינימום	תיאור
1250 מ"מ	1030 מ"מ (לוחית הרגל מתהפכת)	משענת רגליים מרכזית
1245 מ"מ	1060 מ"מ (לוחית הרגל מתהפכת)	משענת כוח מרכזית
1210 מ"מ	930 מ"מ (משענת הרגליים הוסרה)	משענת רגליים מתנדנדת
1210 מ"מ	930 מ"מ (משענת הרגליים הוסרה)	משענת רגליים חשמלית מתנדנדת
940 מ"מ		משענת כוח מרכזית/מרכזית
915 מ"מ		משענת רגליים חשמלית מתנדנדת / מתנדנדת
710 מ"מ		עם גלגלי שטח
700 מ"מ		גלגלי קרוסאובר
640 מ"מ		עם גלגלים עירוניים

אורך הבסיס הכולל

רדיוס סיבוב מינימלי

רוחב בסיס כולל

הערה: בהתאם לרוחב המושב, משענות היד יכולות להיות רחבות יותר מהבסיס

735 מ"מ	435 מ"מ	הרמת כוח והטיית כוח	גובה מושב עד הרצפה מלפנים לא כולל כרית
435 מ"מ		הטיית כוח	
430 מ"מ		מושב קבוע	
169 ק"ג (עם סוללות)	123 ק"ג (ללא סוללות)	הרמת כוח והטיית כוח	מסה כוללת כולל משענת רגליים מרכזית וגב גמילה נגד גזירה
161 ק"ג (עם סוללות)	115 ק"ג (ללא סוללות)	הטיית כוח	
145 ק"ג (עם סוללות)	99 ק"ג (ללא סוללות)	מושב קבוע	
46 ק"ג		משפיעני משקל כולל: סוללות (סט של 2)	
23 ק"ג		משקל הובלה של החלק הכבד ביותר (סוללה אחת)	
10°		ירידה / עלייה / הצידה	יציבות סטטית (המקרה הגרוע ביותר עם הרמה והטייה)
6°		יציבות דינמית בעלייה	
35 ק"מ		צריכת אנרגיה / טווח משוער	

להיבטים הבאים יש השפעה שלילית על טווח הפעולה: מכשולים, שטח טרשי, נסיעה במדרונות, חשיפה לטמפרטורות מתחת לנקודת הקיפאון ושימוש תכוף באפשרויות מושבים ממונעים.

70 מ"מ	יכולת טיפוס למכשולים
1.9 מ'	מינימום מרחק בלימה במהירות מרבית
10 קמ"ש	מהירות מקסימלית קדימה
85 מ"מ	מרווח קרקע (בסיס)

FRONTIER V4 FWD

ייעוד דגם של כיסא חשמלי שנבדק: Frontier V4 FWD, עם כוח הטיה, הרמת כוח, משענת רגליים מרכזית ומשענת MPS מפרטים עבור כמה אפשרויות נפוצות כלולים. כל המידות מניחות עומק מושב של 460x460 מ"מ (18x18 אינץ') וגובה משענת גב סטנדרטי. כמו כל כיסא חשמלי בנוי לפי הזמנה; יש לצפות לשינויים במידע שלהלן.



מקסימום	מינימום	תיאור
1125 מ"מ	995 מ"מ (לוחית הרגל מתהפכת)	משענת רגליים מרכזית
1090 מ"מ	995 מ"מ (לוחית הרגל מתהפכת)	משענת כוח מרכזית
1130 מ"מ	995 מ"מ (משענת הרגליים הוסרה)	משענת רגליים מתנדנדת
1130 מ"מ	995 מ"מ (משענת הרגליים הוסרה)	משענת רגליים חשמלית מתנדנדת
660 מ"מ		משענת כוח מרכזית/מרכזית
660 מ"מ		משענת רגליים חשמלית מתנדנדת / מתנדנדת
710 מ"מ		עם גלגלי שטח
700 מ"מ		גלגלי קרוסאובר
640 מ"מ		גלגלים היברידיים

הערה: בהתאם לרוחב המושב, משענות היד יכולות להיות רחבות יותר מהבסיס

735 מ"מ	435 מ"מ	הרמת כוח והטיית כוח	גובה מושב עד הרצפה מלפנים לא כולל כרית
435 מ"מ		הטיית כוח	
430 מ"מ		מושב קבוע	
170 ק"ג (עם סוללות)	124 ק"ג (ללא סוללות)	הרמת כוח והטיית כוח	מסה כוללת כולל משענת רגליים מרכזית וגב גמילה נגד גזירה
162 ק"ג (עם סוללות)	116 ק"ג (ללא סוללות)	הטיית כוח	
146 ק"ג (עם סוללות)	100 ק"ג (ללא סוללות)	עם מושב קבוע	
46 ק"ג			משפיעני משקל כולל: סוללות (סט של 2)
23 ק"ג			משקל הובלה של החלק הכבד ביותר (סוללה אחת)
10°		ירידה / עלייה / הצידה	יציבות סטטית (המקרה הגרוע ביותר עם הרמה והטיה)
6°			יציבות דינמית בעלייה
35 ק"מ			צריכת אנרגיה / טווח משוער

להיבטים הבאים יש השפעה שלילית על טווח הפעולה: מכשולים, שטח טרשי, נסיעה במדרונות, חשיפה לטמפרטורות מתחת לנקודת הקיפאון ושימוש תכוף באפשרויות מושבים ממונעים.

80 מ"מ	יכולת טיפוס למכשולים
1.9 מ'	מינימום מרחק בלימה במהירות מרבית
10 קמ"ש	מהירות מקסימלית קדימה
90 מ"מ	מרווח קרקע (בסיס)

EXTREME X8

ייעוד דגם של כיסא חשמלי שנבדק: Extreme X8, עם כוח הרמה, כוח הטיה, משענת רגליים מרכזית ומשענת גמיילה. מפרטים עבור כמה אפשרויות נפוצות כלולים. כל המידות מניחות עומק מושב של 460x460 מ"מ (18x18 אינץ') וגובה משענת גב סטנדרטי. כמו כל כיסא חשמלי בנוי לפי הזמנה; יש לצפות לשינויים במידע שלהלן.



מקסימום		מינימום	תיאור
1240 מ"מ	1030 מ"מ (לוחית הרגל מתהפכת)	משענת רגליים מרכזית	אורך הבסיס הכולל
1225 מ"מ	1030 מ"מ (לוחית הרגל מתהפכת)	משענת כוח מרכזית	
1175 מ"מ	1030 מ"מ (משענת הרגליים הוסרה)	משענת רגליים מתנדנדת	
1175 מ"מ	1030 מ"מ (משענת הרגליים הוסרה)	משענת רגליים חשמלית מתנדנדת	
1415 מ"מ		משענת רגליים מרכזית	רדיוס סיבוב מינימלי
1430 מ"מ		משענת כוח מרכזית	
1470 מ"מ		משענת רגליים חשמלית מתנדנדת / מתנדנדת	
700 מ"מ		עם גלגלי שטח	רוחב בסיס כולל

הערה: בהתאם לרוחב המושב, משענות היד יכולות להיות רחבות יותר מהבסיס

770 מ"מ	470 מ"מ	הרמת כוח והטיית כוח	גובה מושב עד הרצפה מלפנים לא כולל כרית
470 מ"מ		הטיית כוח	
465 מ"מ		מושב קבוע	
168 ק"ג (עם סוללות 70 Ah)	122 ק"ג (ללא סוללות)	הרמת כוח והטיית כוח	מסה כוללת כולל משענת רגליים מרכזית וגב גמיילה נגד גזירה
160 ק"ג (עם סוללות 70 Ah)	114 ק"ג (ללא סוללות)	הטיית כוח	
144 ק"ג (עם סוללות 70 Ah)	98 ק"ג (ללא סוללות)	מושב קבוע	

AH 90		AH 70	תיאור
52 ק"ג	46 ק"ג	משפיעני משקל כולל: סוללות (סט של 2)	
26 ק"ג	23 ק"ג	משקל הובלה של החלק הכבד ביותר (סוללה אחת)	
15°		ירידה / עלייה / הצידה	יציבות סטטית - (המקרה הגרוע ביותר עם הרמה והטיה)
10°		יציבות דינמית בעלייה	
25-35 ק"ג	20-28 ק"מ	צריכת אנרגיה / טווח משוער	

להיבטים הבאים יש השפעה שלילית על טווח הפעולה: מכשולים, שטח טרשי, נסיעה במדרונות, חשיפה לטמפרטורות מתחת לנקודת הקיפאון ושימוש תכוף באפשרויות מושבים ממונעים.

120 מ"מ	יכולת טיפוס למכשולים
1.7 מ'	מינימום מרחק בלימה במהירות מרבית
10 קמ"ש	מהירות מקסימלית קדימה
100 מ"מ	מרווח קרקע (בסיס)

מפרטים עבור כמה אפשרויות נפוצות כלולים. כל המידות מניחות עומק מושב של 460x460 מ"מ (18x18 אינץ') וגובה משענת גב סטנדרטי. כמו כל כיסא חשמלי בנוי לפי הזמנה; יש לצפות לשינויים במידע שלהלן.

מקסימום	מינימום	תיאור
45°	0°	הרמה והטה
50°	0°	הטיה בלבד
3°	3°	מושב קבוע
560 מ"מ (22 אינץ')	405 מ"מ (16 אינץ')	מושב/גב/משענת ראש MPS
560 מ"מ (22 אינץ')	305 מ"מ (12 אינץ')	מושב גמילה/גב/משענת ראש
560 מ"מ (22 אינץ')	405 מ"מ (16 אינץ')	מושב/גב/משענת ראש MPS
560 מ"מ (22 אינץ')	305 מ"מ (12 אינץ')	מושב גמילה/גב/משענת ראש
170°	90°	מושב MPS
150°	96°	שכיבה בכוח MPS
105°	90°	מקלות גמילה קבועים
170°	90°	קני ידית המדריך
160°	94°	קנים מונעים
155°	94°	קנים מונעים נגד גזירה
700 מ"מ	600 מ"מ	מושב MPS (מחבת מושב לחלק העליון של כרית גב)
700 מ"מ	560 מ"מ	מושב גמילה (מחבת מושב לחלק העליון של קנים)
390 מ"מ	300 מ"מ	משענת רגליים מרכזית
390 מ"מ	300 מ"מ	משענת כוח מרכזית
390 מ"מ	300 מ"מ	משענת רגליים מתנדנדת
390 מ"מ	300 מ"מ	משענת רגליים חשמלית מתנדנדת
390 מ"מ	240 מ"מ	עם משענות יד סטנדרטיות
390 מ"מ	220 מ"מ	משענות יד פלקסי
110°	92°	משענת רגליים מרכזית
180°	92°	משענת כוח מרכזית
180°	92°	משענת רגליים מתנדנדת (הכל)

EC	REP
	
<p>Sunrise Medical GmbH Kahlbachring 2 – 4 69254 Malsch/Heidelberg Deutschland Tel +49 (0) 7253/980-0 Fax +49 (0) 7253/980-222 www.SunriseMedical.de</p>	

All Terrain Wheelchairs
Unit A1, Dawley Bank Workshops
Telford, Shropshire TF4 2BA
United Kingdom
Tel +44 (0) 1952 471 255
info@allterrainwheelchairs.co.uk
www.allterrainwheelchairs.co.uk

Sunrise Medical S.L.
Polígono Bakiola, 41
48498 Arrankudiaga – Vizcaya
España
Tel +34 (0) 902142434
Fax +34 (0) 946481575
www.SunriseMedical.es

Sunrise Medical Poland Sp. z o.o.
ul. Elektronowa 6,
94–103 Łódź
Polska
Telefon + 48 42 275 83 38
Fax + 48 42 209 35 23
pl@sunrisemedical.de
www.Sunrise-Medical.pl

Sunrise Medical S.A.S
ZAC de la Vrillonnerie
17 Rue Mickaël Faraday
37170 Chambray-Lès-Tours France
Tel + 33 (0) 247554400
www.sunrisemedical.fr

MEDICCO s.r.o.
H – Park, Heršpická 1013/11d
625 00 Brno
Czech Republic
Tel +42 (0)547 250 955
Fax +42 (0)547 250 956
www.medicco.cz
info@medicco.cz
Bezplatná linka 800 900 809

	
<p>Magic Mobility 3 International Court Scoresby, Vic 3179 Australia Tel +61 (0)3 8791 5600 enquiries@magicmobility.com.au www.magicmobility.com.au</p>	

UK	RP
	
<p>Sunrise Medical Limited Thorns Road Brierley Hill West Midlands, DY6 2LD United Kingdom Tel +(44) (0) 845 605 6688 Fax +(44) (0) 845 605 6689 enquiries@sunmed.co.uk www.sunrisemedical.co.uk</p>	

Sunrise Medical S.r.l.
Via Riva, 20 – Montale
29122 Piacenza
Italia
Tel +39 0523 573111
Fax +39 0523 570060
www.SunriseMedical.it

CH	REP
	
<p>Sunrise Medical AG Erlenauweg 17 CH–3110 Münsingen Schweiz/Suisse/Svizzera Fon +41 (0)31 958 3838 www.SunriseMedical.ch</p>	

Sunrise Medical (US) LLC
2842 N Business Park Avenue
Fresno, CA 93727
United States of America
Tel +1 800 333 4000
Fax +1 800 300 7502
www.sunrisemedical.com

Sunrise Medical Canada Inc
237 Romina Drive
Unit 3 Concord, ON L4K 4V3
Canada
Tel +1 800 263 3390
Fax +1 800 561 5834
cscanada@sunmed.com

Sunrise Medical AS
Delitoppen 3
1540 Vestby
Norge
Tel +47 66 96 38 00
Fax +47 66 96 38 80
post@sunrisemedical.no
www.sunrisemedical.no



A1 Wheelchairs
585 Tremaine Avenue
Palmerston North 4410
New Zealand
Tel +64 6 356 7344
enquiries@a1wheelchairs.co.nz
www.a1wheelchairs.co.nz

CE Mobility
67 Richard Road
Industria North
Maraisburgb, Gauteng
South Africa
Tel +010 593 2903
richard@cemobility.co.za
www.cemobility.co.za

Kappamed
9 Sveti Sedmochislenitsi Str
Lozenets 1421
Sofia
Bulgaria
Tel +359877934377
info@kappamed.com
www.kappamed.com

Letmo SK, s.r.o.
Medeny Hamor 14602/5
Banska Bystrica
97401
Slovakia
info@letmo.sk
Tel +421800194984

Bauerfeind d.o.o.
Goleška 20, HR - 10020
Zagreb
Hrvatska
Tel +385/1 6542 855
info@bauerfeind.hr
www.bauerfeind.hr

Medifab
22 Detroit Drive
Rolleston 7675
New Zealand
Tel +64 3 307 9790
solutions@medifab.com
www.medifab.com

Healthcare 21
Unit 5, Westpoint Buildings
Westpoint Business Park
Ballincollig Cork
Ireland
Tel +44 (0) 1890 777 444
www.healthcare21.eu

Sunrise Medical AB
Neongatan 5
431 53 Mölnda
Sweden
Tel +46 (0)31 748 37 00
post@sunrisemedical.se
www.sunrisemedical.se

Middle East
international@sunrisemedical.de

Berner Oy
Hitsaajankatu 24,
00810 Helsinki
Finland
Tel +358 20 791 00
info@berner.fi
www.berner.fi

Sunrise Medical Japan Co., Ltd.
1-456 Maguchi, Kazo City, Saitama prefecture,
349-1145, Japan
Tel + 81 480 31 6480
www.sunrisemedical.jp

Wheel
47, Grigoriou Lampraki Str., GR
543 51 Thessaloniki
Greece
Tel +30 2310 900 443
info@wheel.gr
www.wheel.gr

