



magic
Mobility™

**ΗΛΕΚΤΡΟΚΙΝΗΤΟ
ΑΜΑΞΙΔΙΟ**

**ΕΓΧΕΙΡΙΔΙΟ
ΚΑΤΟΧΟΥΣ**

Extreme
X8™

magic
360

Frontier
V6™

Frontier
V4™

Ελευθερία να είσαι ο εαυτός σου

Είμαστε τόσο ενθουσιασμένοι που σας βλέπουμε να αγκαλιάζετε την ανεξαρτησία σας και να αξιοποιείτε στο έπακρο τις προκλήσεις σας. Πολύ σύντομα το ηλεκτροκίνητο αμαξίδιο της Magic Mobility θα γίνει μέρος του εαυτού σας και θα ξεπεράσετε τα όρια για να δείτε πού μπορεί να σας οδηγήσει η ζωή.

Υπάρχουν μερικά πράγματα που πρέπει να θυμάστε σχετικά με το ηλεκτροκίνητο αμαξίδιο της Magic Mobility. Φερθείτε καλά στο αμαξίδιό σας και ξέρουμε ότι θα σας ανταμείψει με ανακαλύψεις, ελευθερία και τη δυνατότητα να είστε ο εαυτός σας. Τις περισσότερες φορές θα σας πούμε να ξεναγράψετε τους κανόνες του κόσμου γύρω σας, αλλά υπάρχουν μερικοί κανόνες σχετικά με το αμαξίδιό σας που θα σας κρατήσουν ενεργούς και σε επαφή με τον έξω κόσμο για όσο το δυνατόν μεγαλύτερο χρονικό διάστημα.

Είμαστε εδώ για να σας βοηθήσουμε

- Γνωρίζουμε ότι το να έχετε ένα υγιές, λειτουργικό αμαξίδιο είναι ζωτικής σημασίας για εσάς
- Αν χρειάζεστε βοήθεια, επισκευές ή ανταλλακτικά, να επικοινωνείτε πάντα με τον αντιπρόσωπο στον οποίο φέρατε το προϊόν σας
- Μια λίστα με σημαντικά στοιχεία επικοινωνίας μπορείτε να βρείτε στον ιστότοπό μας: www.magicmobility.com.au



Εξερευνήστε μαζί μας



Αγαπήστε τις μπαταρίες σας

Οι μπαταρίες σας είναι πολύτιμες και η αντικατάστασή τους κοστίζει ακριβά.

- Ακολουθήστε τη διαδικασία του «στρωσίματος»
- Να τις φορτίζετε πλήρως καθημερινά
- Αν χρειαστεί να αποθηκεύσετε το αμαξιτίδιό σας για μεγάλο χρονικό διάστημα, φροντίστε να είναι πλήρως φορτισμένο και στη συνέχεια να το φορτίζεται κάθε μήνα
- Χρησιμοποιείτε μόνο τον δικό του φορτιστή
- Ανατρέξτε στην ενότητα 6 για να μάθετε περισσότερα.

Φροντίστε το αμαξιτίδιό σας

- Να ελέγχετε καθημερινά το χειριστήριο σας
- Διατηρήστε τους εβδομαδιαίους και μηνιαίους ελέγχους που περιγράφονται στην ενότητα 7.17-7.18
- Ζητήστε από τον αντιπρόσωπό σας να κάνει ετήσιο έλεγχο του αμαξιτιδίου σας.

Διατηρήστε τη σωστή πίεση

- Η σωστή πίεση των ελαστικών θα σας βοηθήσει να επιτύχετε κορυφαίες επιδόσεις
- Τα ελαστικά με πολύ χαμηλή πίεση είναι ευάλωτα σε τρυπήματα και έχουν λιγότερη σταθερότητα και εμβέλεια
- Τα υπερβολικά φουσκωμένα ελαστικά προκαλούν τραχιά οδήγηση και αυξάνουν τη φθορά των ελαστικών
- Η χαμηλότερη πίεση των ελαστικών παρέχει καλύτερη πρόσφυση όταν ταξιδεύετε εκτός δρόμου
- Ανατρέξτε στις ενότητες 7.1-7.7 για περισσότερες πληροφορίες. Πολλοί άνθρωποι εκπλήσσονται από τις χαμηλές πιέσεις που απαιτούνται για εξαιρετικές επιδόσεις εκτός δρόμου.

Γνωρίστε τον σειριακό σας αριθμό

- Θα τον βρείτε στη βάση
- Σημειώστε τον για μελλοντική αναφορά. Μια κάρτα με τον σειριακό αριθμό είναι προσαρτημένη στο νέο σας αμαξιτίδιο για το πορτοφόλι ή την τσάντα σας
- Αναφέρετε τον σειριακό σας αριθμό όταν κάνετε κράτηση για επισκευή, σέρβις ή όταν αναφέρετε προβλήματα
- Περισσότερες πληροφορίες υπάρχουν στην ενότητα 2.1.

Προειδοποιήσεις για το νερό

- Ποτέ μην οδηγείτε μέσα σε νερό, σε ποτάμια, ρυάκια ή στη θάλασσα (αυτό ισχύει και για τα ντους και τις σάνουνες!)
- Το ηλεκτροκίνητο αμαξιτίδιό σας και το χειριστήριό σας δεν είναι αδιάβροχα
- Αν το ηλεκτροκίνητο αμαξιτίδιό σας συναντήσει νερό, χιόνι ή ομίχλη, αφήστε το να στεγνώσει σε ζεστό δωμάτιο
- Φέρτε μαζί σας ένα πλαστικό κάλυμμα για να καλύψετε το χειριστήριό σας
- Ανατρέξτε στην ενότητα 7 για περισσότερες πληροφορίες.

Η ασφάλεια είναι υψίστης σημασίας

- Ένα ηλεκτροκίνητο αναπηρικό αμαξιτίδιο είναι ένα μηχανοκίνητο όχημα και πρέπει **ΠΑΝΤΑ ΝΑ ΑΚΟΛΟΥΘΕΙΤΕ ΤΙΣ ΟΔΗΓΙΕΣ ΧΡΗΣΗΣ**
- Ποτέ μην ταξιδεύετε μόνοι σας όταν βγαίνετε εκτός δικτύου
- Πάντα να λέτε σε κάποιον τα σχέδιά σας
- Πάρτε το τηλέφωνό σας και χρησιμοποιήστε εφαρμογές εντοπισμού θέσης
- Εξετάστε την περίπτωση να έχετε ένα σετ προστατευτικών ελαστικών που είναι ανθεκτικά σε διατρήσεις για τα ελαστικά σας που έχουν εξογκώματα και ένα σετ εργαλείων για έκτακτες ανάγκες (γρύλος, τροχός και εργαλεία)
- Ανατρέξτε στην ενότητα 3 για περισσότερες πληροφορίες.



1	ΣΗΜΑΝΤΙΚΕΣ ΠΛΗΡΟΦΟΡΙΕΣ ΓΙΑ ΤΗΝ ΕΓΓΥΗΣΗ	6
2	ΧΑΡΑΚΤΗΡΙΣΤΙΚΑ ΗΛΕΚΤΡΟΚΙΝΗΤΟΥ ΑΜΑΞΙΔΙΟΥ	7
2.1	Πινακίδα ονομαστικών τιμών	7
2.2	Άλλα σύμβολα που χρησιμοποιούνται στο εγχειρίδιο κατόχου	8
2.3	Θέσεις σειριακών αριθμών	8
2.4	Χαρακτηριστικά	8
2.5	Ενδείξεις χρήσης	10
2.6	Δοκιμές προτύπων	10
2.7	MRI Πληροφορίες ασφαλείας	10
2.8	Συνήθειες επιλογές ρυθμίσεων	10
2.9	Σημαντικοί ορισμοί	10
2.10	Συνδυασμοί ιατροτεχνολογικών προϊόντων	11
2.11	Λοιπά διαθέσιμα έγγραφα τεκμηρίωσης	11
2.12	Ανακοινώσεις και ανακλήσεις για την ασφάλεια των προϊόντων	11
3	ΑΣΦΑΛΕΙΑ	12
3.1	Γενικά	12
3.2	Μεταφορές	12
3.3	Τέντωμα και γέρισμα	12
3.4	Ντύσιμο	13
3.5	Όριο βάρους	13
3.6	Τσάντες και σακίδια	13
3.7	Εξαρτήματα που δεν ανήκουν στη Magic Mobility και προσαρμογές τρίτων	13
3.8	Κίνδυνοι παγίδευσης	13
3.9	Ακούσια μετακίνηση	14
3.10	Κατάλογος ελέγχου ασφαλείας	14
3.11	Οδήγηση	14
3.12	Στροφές	14
3.13	Κεκλιμένο έδαφος και ράμπες	14
3.14	Οδήγηση με την όπισθεν	15
3.15	Χρήση σε δρόμους	15
3.16	Οδήγηση τη νύκτα	15
3.17	Οδήγηση με ανυψωμένο κάθισμα	15
3.18	Θερμική αναδίπλωση	15
3.19	Έδαφος	16
3.20	Εμπόδια, σκαλοπάτια και κράσπεδα	16
3.21	Σκάλες και κυλιόμενες σκάλες:	16
3.22	Περιβαλλοντικές συνθήκες	16
3.23	Ανελκυστήρες ηλεκτροκίνητων αμαξιδίων	17
3.24	Ασφάλεια μηχανοκίνητου οχήματος	17
3.25	Φάρμακα και αλκοόλ	17
3.26	Αλκοόλ, φάρμακα και κάπνισμα	17
4	ΟΔΗΓΙΕΣ ΛΕΙΤΟΥΡΓΙΑΣ.....	18
4.1	Ρυθμίσεις	18
4.2	Πλαίνα στηρίγματα	18
4.3	Χειριστήρια κουμπιών στα οποία έχει ανατεθεί κάποια λειτουργία	18
4.4	Μπαταρίες	19
4.5	Μαξιλάρια	19
4.6	Σύνδεσμοι	19
4.7	Υποπόδια	19
4.8	Υποστηρίγματα ποδιών	19
4.9	Αναδίπλωση προς τα εμπρός (Fold Forward) - αν υπάρχει	20
4.10	Χειροκίνητη λειτουργία τροχού - σπρώξιμο του ηλεκτροκίνητου αμαξιδίου	21
4.11	Διακόπτης λειτουργίας (On/Off)	22
4.12	Λαβές ώθησης	22
4.13	Ζώνες συγκράτησης	22
4.14	Λειτουργίες ηλεκτρικής τοποθέτησης	22
4.15	Κάθισμα	23
4.16	Ελατήρια αμορτισέρ (μόνο για Magic 360)	23
4.17	Αισθητήρας κλίσης (κλισίμετρο) - αν υπάρχει	23
4.18	Επιλογή κλειδώματος του τιμονιού - αν υπάρχει (μόνο για το Extreme X8)	24
4.19	Κλίση μεταφοράς - εάν υπάρχει	24

4.20	Ελαστικά	24
4.21	Ταπετσαρία	24
4.22	Καλωδίωση και σύνδεσμοι	24
4.23	Επιγονατίδες	25
4.24	Πλαϊνά υποστηρίγματα	25
4.25	Ενεργοποιητής με ένα κλικ	25
5	ΖΩΝΕΣ ΤΟΠΟΘΕΤΗΣΗΣ, ΠΡΟΣΔΕΞΕΙΣ ΚΑΙ ΜΕΤΑΦΟΡΑ	26
5.1	Μεταφορά ηλεκτροκίνητου αμαξιδίου σε οχήματα (ως φορτίο)	26
5.2	Μεταφορά ηλεκτροκίνητου αμαξιδίου σε αεροπλάνα (ως φορτίο)	26
5.3	Χρησιμοποίηση του ηλεκτροκίνητου αμαξιδίου σας σε τρένα	26
5.4	Ανελκυστήρες και ανυψωτικά ηλεκτροκίνητων αμαξιδίων	26
5.5	Ανύψωση του ηλεκτροκίνητου αμαξιδίου σας	26
5.6	Ζώνες και ιμάντες συγκράτησης σε θέση	27
5.7	Ταξιδεύοντας σε όχημα ενώ βρίσκεστε καθισμένοι στο ηλεκτροκίνητο αμαξίδιο σας	28
5.8	Εισελκόμενος πείρος πρόσδεσης - εάν υπάρχει	32
5.9	Σύστημα πρόσδεσης Dahl - εάν υπάρχει	32
6	ΜΠΑΤΑΡΙΕΣ ΚΑΙ ΦΟΡΤΙΣΗ	33
6.1	Ηλεκτρική ασφάλεια και προστασία	33
6.2	Μπαταρίες	33
6.3	Στρώσιμο της μπαταρίας	33
6.4	Φόρτιση μπαταρίας	34
6.5	Διαδικασία φόρτισης της μπαταρίας	34
6.6	Ρυθμός φόρτισης	34
6.7	Επίτευξη μέγιστης εμβέλειας από τις μπαταρίες σας	34
6.8	Πλήρως αποφορτισμένες μπαταρίες	34
6.9	Μετρητής μπαταρίας	35
6.10	Πώς λειτουργεί ο μετρητής μπαταρίας σας	35
6.11	Αντικατάσταση μπαταριών	35
6.12	Απόρριψη και ανακύκλωση μπαταριών	35
7	ΦΡΟΝΤΙΔΑ ΚΑΙ ΣΥΝΤΗΡΗΣΗ	36
7.1	Πίεση ελαστικών	36
7.2	Τροχοί κίνησης εκτός δρόμου για το Magic 360	36
7.3	Τροχοί κίνησης crossover για τα Magic 360 και Frontier V6/V4	37
7.4	Τροχοί κίνησης πόλης urban grey για το Magic 360 και τροχοί κίνησης urban για το Frontier V6/V4	37
7.5	Τροχοί κίνησης πόλης urban black για το Magic 360	37
7.6	Τροχοί κίνησης εκτός εδάφους για τα Frontier V6/V4 και Extreme X8	38
7.7	Ρόδες για το Frontier V6/V4	38
7.8	Επισκευή διατρήσεων ελαστικών	38
7.9	Φθορά ελαστικών	38
7.10	Φροντίδα του κιτ αμαξώματος	39
7.11	Φροντίδα της ταπετσαρίας	39
7.12	Φροντίδα του χειριστηρίου	39
7.13	Προειδοποίηση για το νερό	39
7.14	Προστασία από τη διάβρωση	39
7.15	Αποθήκευση	40
7.16	Καθημερινοί έλεγχοι	40
7.17	Εβδομαδιαίοι έλεγχοι	41
7.18	Μηνιαίος έλεγχος	41
7.19	Ετήσιοι έλεγχοι	41
7.20	Σέρβις	41
7.21	Απόσυρση	42
8	ΕΛΕΓΧΟΙ ΤΟΥ ΧΕΙΡΙΣΤΗΡΙΟΥ	43
8.1	Χειριστήριο με οθόνη LED	43
8.2	Χειριστήριο με οθόνη LCD	44
8.3	Κλείδωμα του συστήματος ελέγχου	46
9	ΗΛΕΚΤΡΟΜΑΓΝΗΤΙΚΕΣ ΠΑΡΕΜΒΟΛΕΣ EMI	47
10	ΠΩΣ ΜΕΤΡΩ ΤΙΣ ΔΙΑΣΤΑΣΕΙΣ ΤΟΥ ΗΛΕΚΤΡΟΚΙΝΗΤΟΥ ΑΜΑΞΙΔΙΟΥ ΜΟΥ;	48
11	ΤΕΧΝΙΚΕΣ ΠΡΟΔΙΑΓΡΑΦΕΣ	49



Αν έχετε προβλήματα όρασης, μπορείτε να προβάλετε αυτό το έγγραφο σε μορφή PDF στη διεύθυνση www.magicmobility.com.au

Σημαντικές πληροφορίες για την εγγύηση

ΑΥΤΗ Η ΕΓΓΥΗΣΗ ΔΕΝ ΕΠΗΡΕΑΖΕΙ ΤΑ ΝΟΜΙΚΑ ΔΙΚΑΙΩΜΑΤΑ ΣΑΣ ΜΕ ΟΠΟΙΟΝΔΗΠΟΤΕ ΤΡΟΠΟ.

Η Sunrise Medical* καλύπτει με εγγύηση τα προϊόντα που παρέχει στους πελάτες της, η οποία διέπεται από τους όρους της εγγύησης και καλύπτει τις παρακάτω περιπτώσεις.

Προϋποθέσεις εγγύησης

- 1) Αν ένα εξάρτημα ή τα εξαρτήματα ενός προϊόντος απαιτούν επισκευή ή αντικατάσταση ως αποτέλεσμα βλάβης στην κατασκευή ή/και στα υλικά εντός 24 μηνών μετά την παράδοση στον πελάτη, το επηρεασμένο εξάρτημα ή εξαρτήματα θα επισκευαστούν ή θα αντικατασταθούν χωρίς χρέωση. Η εγγύηση θα πρέπει να καλύπτει μόνο κατασκευαστικά ελαττώματα.
- 2) Για να εφαρμόσετε την εγγύηση, επικοινωνήστε με τον προμηθευτή του αναπηρικού αμαξιδίου σας - π.χ. την εγκεκριμένη αντιπροσωπεία της Sunrise Medical ή τον πάροχο υγειονομικής περίθαλψης με τις ακριβείς λεπτομέρειες της φύσης της δυσκολίας. Σε περίπτωση που χρησιμοποιείτε το προϊόν εκτός της περιοχής που καλύπτεται από τον αντιπρόσωπο εξυπηρέτησης πελατών της Sunrise Medical, οι επισκευές ή η αντικατάσταση θα πραγματοποιηθούν από άλλον αντιπρόσωπο που έχει ορίσει ο κατασκευαστής. Το προϊόν πρέπει να επισκευάζεται από έναν εξουσιοδοτημένο αντιπρόσωπο εξυπηρέτησης πελατών της Sunrise Medical, (έμπορος).
- 3) Για εξαρτήματα, τα οποία έχουν επισκευαστεί ή αντικατασταθεί εντός του χρονικού ορίου αυτής της εγγύησης, παρέχουμε μια εγγύηση σύμφωνα με αυτούς τους όρους για την υπόλοιπη περίοδο εγγύησης για το προϊόν σύμφωνα με το σημείο 1.
- 4) Για γνήσια ανταλλακτικά που έχουν τοποθετηθεί με έξοδα του πελάτη, παρέχεται εγγύηση 12 μηνών (μετά την τοποθέτηση), σύμφωνα με τις παρούσες συνθήκες εγγύησης.
- 5) Αξιώσεις από την παρούσα εγγύηση δεν θα προκύψουν στην περίπτωση που απαιτείται εργασία επισκευής ή αντικατάστασης του προϊόντος ή ενός εξαρτήματος για τους παρακάτω λόγους:
 - a) φυσιολογική φθορά, η οποία περιλαμβάνει τα εξής εξαρτήματα, μεταξύ άλλων, αναλόγως

την περίπτωση: μπαταρίες, μαξιλάρια υποστηριγμάτων βραχιόνων, ταπετσαρία, ελαστικά, πέδιλα φρένων, περιδεδεμοί κτλ.

- b) οποιαδήποτε υπερφόρτωση του προϊόντος, δείτε την ετικέτα EK για το μέγιστο βάρος χρήστη.
 - c) το προϊόν ή μέρος αυτού δεν έχει υποβληθεί σε συντήρηση ή επισκευή σύμφωνα με τις συστάσεις του κατασκευαστή, όπως περιγράφεται στις οδηγίες χρήστη ή/και στις οδηγίες συντήρησης.
 - d) χρησιμοποιήθηκαν αξεσουάρ τα οποία δεν καθορίζονται ως γνήσια ανταλλακτικά.
 - e) το προϊόν ή μέρος αυτού έχει καταστραφεί λόγω αμέλειας, ατυχήματος ή λανθασμένης χρήσης.
 - f) πραγματοποιήθηκαν αλλαγές/τροποποιήσεις στο προϊόν ή εξαρτήματα, τα οποία αποκλίνουν από τις προδιαγραφές του κατασκευαστή.
 - g) διεξήχθησαν επισκευές πριν ενημερωθεί η Εξυπηρέτηση Πελατών για την περίπτωση.
- 6) Η παρούσα εγγύηση υπόκειται στη νομοθεσία της χώρας στην οποία αγοράστηκε το προϊόν από την Sunrise Medical".
- 7) Αναμενόμενη διάρκεια λειτουργίας.
- Εκτιμούμε αναμενόμενη διάρκεια λειτουργίας 5 ετών για αυτό το προϊόν, υπό τις εξής προϋποθέσεις:
- Χρησιμοποιείται αυστηρά σύμφωνα με την προοριζόμενη χρήση όπως ορίζεται στο παρόν έγγραφο
 - Τηρούνται όλες οι απαιτήσεις συντήρησης και σέρβις.

Το εκτιμώμενο προσδόκιμο ζωής μπορεί να ξεπεραστεί εάν το προϊόν χρησιμοποιείται προσεκτικά και συντηρείται σωστά, υπό την προϋπόθεση ότι οι τεχνικές και επιστημονικές εξελίξεις δεν οδηγούν σε τεχνικούς περιορισμούς.

Η αναμενόμενη διάρκεια λειτουργίας μπορεί επίσης να μειωθεί σημαντικά με ακραία ή εσφαλμένη χρήση.

Το γεγονός ότι εκτιμούμε κάποια αναμενόμενη διάρκεια λειτουργίας για αυτό το προϊόν δεν αποτελεί πρόσθετη εγγύηση.

* Σημαίνει οι εγκαταστάσεις της Sunrise Medical από τις οποίες αγοράστηκε το προϊόν.



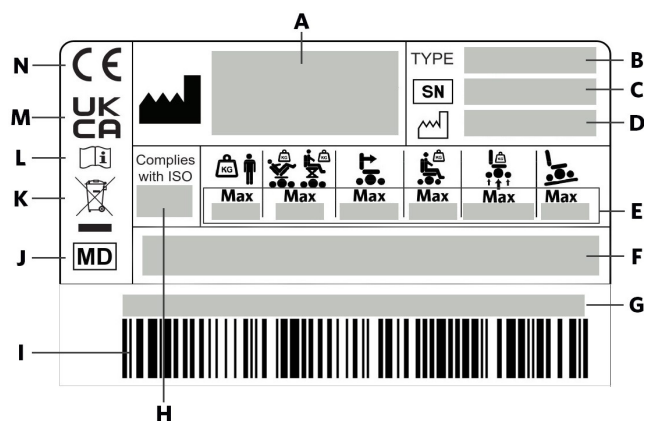

Χαρακτηριστικά ηλεκτροκίνητου αμαξιδίου

Τα ηλεκτροκίνητα αμαξίδια που περιγράφονται σε αυτό το εγχειρίδιο ενδέχεται να μην είναι ακριβώς ίδια σε κάθε λεπτομέρεια με τα δικά σας. Όλες οι οδηγίες εξακολουθούν να είναι απολύτως σχετικές. Η Magic Mobility διατηρεί το δικαίωμα να τροποποιεί χωρίς προειδοποίηση τα βάρη, τις μετρήσεις ή τα τεχνικά δεδομένα που δημοσιεύονται στο παρόν εγχειρίδιο. Δεδομένου ότι κάθε ηλεκτροκίνητο αμαξίδιο κατασκευάζεται κατά παραγγελία, είναι αναμενόμενες οι διαφοροποιήσεις από τις δημοσιευμένες πληροφορίες. Οι παρακάτω εικόνες θα σας βοηθήσουν να αναγνωρίσετε ορισμένα από τα χαρακτηριστικά που αναφέρονται στο παρόν εγχειρίδιο.



Εικόνα 2.1 Παράδειγμα σειριακής κάρτας

2.1 Πινακίδα ονομαστικών τιμών

A		Διεύθυνση κατασκευαστή
B	TYPE	Όνομα και μοντέλο προϊόντος
C	SN	Αριθμός σειράς
D		Ημερομηνία κατασκευής
F	Ιατροτεχνολογικό προϊόν	
G	Μοναδική αναγνώριση συσκευής	
H	Complies with ISO	Δοκιμή πρόσκρουσης σύμφωνα με το πρότυπο ISO 7176-19:2008
I	Γραμμωτός κώδικας	
J	MD	Το σύμβολο αυτό σημαίνει ιατροτεχνολογικό προϊόν
K		Υποδηλώνει ότι ο ηλεκτρικός / ηλεκτρονικός εξοπλισμός πρέπει να είναι διαθέσιμος σύμφωνα με την οδηγία για τα ΑΗΗΕ
L		Οδηγός χρήστη
M	UKCA	Σήμανση UKCA
N	CE	Σήμα CE

	360	X8	V6	V4 FWD	V4 RWD	ΠΕΡΙΓΡΑΦΗ
E	 Max 6°	 Max 10°	 Max 10°	 Max 6°	 Max 6°	Μέγιστη ασφαλής κλίση με τοποθετημένους τροχούς κατά της ανατροπής. Εξαρτάται από τη ρύθμιση του αναπηρικού αμαξιδίου, τη στάση του σώματος και τις σωματικές ικανότητες του χρήστη
	 Max 160kg	 Max 182kg	 Max 182kg	 Max 182kg	 Max 182kg	Μέγιστο βάρος χρήστη
	 Max 160kg	 Max 155kg	 Max 155kg	 Max 155kg	 Max 155kg	Μέγιστο βάρος χρήστη με λειτουργία ηλεκτρικού καθίσματος
	 Max 350kg	 Max 370kg	 Max 370kg	 Max 370kg	 Max 370kg	Μέγιστο συνδυασμένο βάρος χρήστη και αμαξιδίου
	 Max 10km/h	 Max 10km/h	 Max 10km/h	 Max 10km/h	 Max 10km/h	Μέγιστη ταχύτητα
	 Max 115/350/115kg	 Max 350/350kg	 Max 115/350/115kg	 Max 115/350kg	 Max 350/115kg	Μέγιστη φορτία άξονα

2.2 Άλλα σύμβολα που χρησιμοποιούνται στο εγχειρίδιο κατόχου

UK RP	Υπεύθυνο Πρόσωπο στο ΗΒ	CH REP	Εξουσιοδοτημένος αντιπρόσωπος για την Ελβετία
EC REP	Εξουσιοδοτημένος αντιπρόσωπος στην Ευρωπαϊκή Ένωση		Διεύθυνση εισαγωγέα

2.3 Θέσεις σειριακών αριθμών

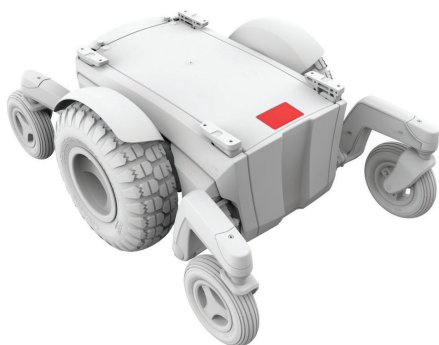

Εικόνα 2.2α Magic 360

2.4 Χαρακτηριστικά



Εικόνα 2.3α Magic 360

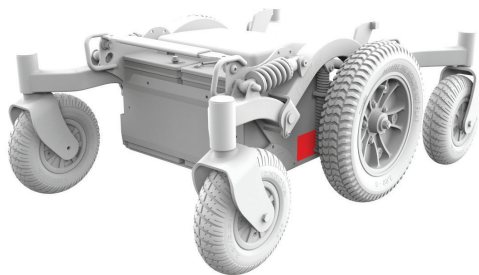

Εικόνα 2.2β Frontier V6



Εικόνα 2.3β Frontier V6

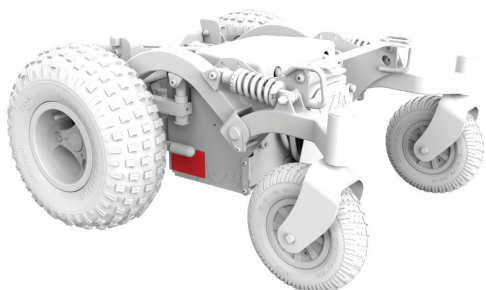

Εικόνα 2.2γ Frontier V4 RWD



Εικόνα 2.3γ Frontier V4 RWD

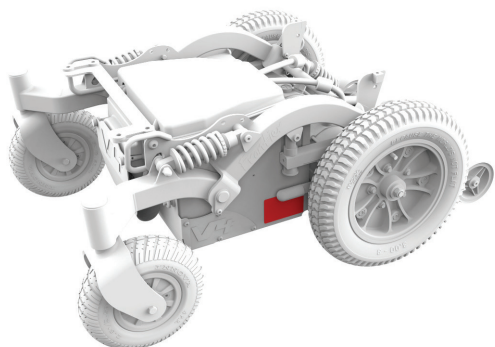

Εικόνα 2.2δ Frontier V4 FWD



Εικόνα 2.3δ Frontier V4 FWD

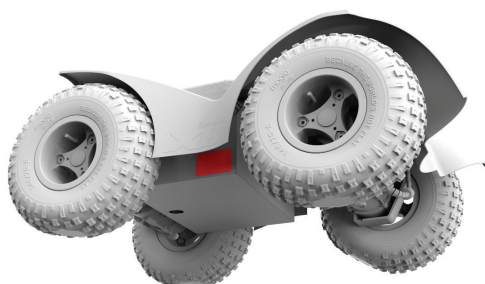

Εικόνα 2.2ε Extreme X8



Εικόνα 2.3ε Extreme X8

2.5 Ενδείξεις χρήσης

Τα ηλεκτροκίνητα αναπηρικά αμαξίδια της Magic Mobility είναι συσκευές με μπαταρία και τροχούς. Προορίζονται για ιατρικούς σκοπούς για την παροχή κινητικότητας σε άτομα που περιορίζονται σε καθιστή θέση και έχουν τη δυνατότητα χειρισμού ηλεκτροκίνητου αναπηρικού αμαξιδίου.

Ενδείξεις

Το εύρος των παραλλαγών για τα εξαρτήματα και ο αρθρωτός σχεδιασμός σημαίνει ότι μπορεί να χρησιμοποιηθεί από άτομα που δεν μπορούν να περπατήσουν ή που έχουν μειωμένη κινητικότητα οφειλόμενη σε:

- Παράλυση
- Απώλεια άκρου (ακρωτηριασμός μηρού)
- Ανωμαλία/Δυσμορφία άκρου
- Ακαμψία αρθρώσεων/τραυματισμούς αρθρώσεων
- Ασθένειες όπως καρδιακή ανεπάρκεια ή ανεπάρκεια κυκλοφορικού συστήματος, διαταραχή ισορροπίας ή καχεξία, καθώς και για ηλικιωμένα άτομα που έχουν ακόμη δύναμη στον κορμό.

Αντενδείξεις

Το αναπηρικό αμαξίδιο δεν πρέπει να χρησιμοποιείται στις εξής περιπτώσεις:

- Διαταραχή αντίληψης
- Ανισορροπία
- Ανικανότητα για καθιστή θέση

2.6 Δοκιμές προτύπων

Τα ηλεκτροκίνητα αμαξίδια της Magic Mobility έχουν δοκιμαστεί σύμφωνα με διεθνή πρότυπα και πληρούν όλες τις απαιτήσεις ιατροτεχνολογικών συσκευών. Εάν απαιτείται, μπορείτε να λάβετε από τη Magic Mobility πληροφορίες σχετικά με τα χαρακτηριστικά επίδοσης του ηλεκτροκίνητου αμαξιδίου και τα αποτελέσματα των ελεγχόμενων δοκιμών.

 Τα ηλεκτροκίνητα αμαξίδια της Magic Mobility είναι δοκιμασμένα και κατάλληλα μόνο για χρήστες αναπηρικών αμαξιδίων που ζυγίζουν περισσότερο από 22 κιλά.

EN 12182: 2012/ EN 12184: 2014	ΚΛΑΣΗ Β	ΚΛΑΣΗ Γ
MAGIC 360	NAI	NAI
Frontier V6 AT και Urban	NAI	NAI
Frontier V6 C73 (δεν πωλείται στις ΗΠΑ/ΕΕ)	NAI	NO
Frontier V4 RWD	NAI	NO
Frontier V4 FWD	NAI	NO
EXTREME X8	NAI	NAI

2.7 MRI Πληροφορίες ασφαλείας



Τα ηλεκτροκίνητα αναπηρικά μας δεν είναι ασφαλή για MR και θα πρέπει να παραμείνουν εκτός της αίθουσας σαρωτή μαγνητικής τομογραφίας.

2.8 Συνήθειες επιλογές ρυθμίσεων

Τοποθέτηση καθίσματος	Ηλεκτρική ανύψωση και κλίση Ηλεκτρική κλίση Σταθερή
Κάθισμα MPS	Κάθισμα, πλάτη και προσκέφαλο MPS
Κάθισμα αποκατάστασης	Σταθερά μπαστούνια Χειροκίνητα ανακλινόμενα μπαστούνια Ηλεκτροκίνητα ανακλινόμενα μπαστούνια Αντιδιατμητικά ηλεκτροκίνητα ανακλινόμενα μπαστούνια
Ένθετο πλάτης αποκατάστασης της Magic	Όλα τα μεγέθη, συμπεριλαμβανομένων των ένθετων υποστηρίγμάτων πλάτης τύπου MPS
Μπράτσα πλαισίων στηριγμάτων	Τυπικός Flexi (αναδιπλούμενο)
Υποπόδια	Κεντρικό υποπόδιο Κεντρικό υποπόδιο με ηλεκτρική ανύψωση Περιστρεφόμενα υποπόδια Περιστρεφόμενα και ηλεκτρικά ανακλινόμενα υποπόδια

Και πολλά άλλα αξεσουάρ

2.9 Σημαντικοί ορισμοί



Αυτό το προειδοποιητικό σύμβολο αναφέρεται σε κινδύνους ή μη ασφαλείς πρακτικές που μπορεί να προκαλέσουν σοβαρό τραυματισμό ή θάνατο σε εσάς ή σε άλλα άτομα.

Πολλοί κίνδυνοι περιγράφονται σε όλο το εγχειρίδιο. Παρακαλούμε δώστε ιδιαίτερη προσοχή στην ενότητα 3 - Ασφάλεια, στην ενότητα 4 - Οδηγίες λειτουργίας, στην ενότητα 6 - Μπαταρίες και στην ενότητα 9 - Ηλεκτρομαγνητικές παρεμβολές.



Αυτό το σύμβολο αναφέρεται στην απόρριψη και στην ανακύκλωση του προϊόντος. Ανατρέξτε στην ενότητα 7.21.



Αυτό το σύμβολο αναφέρεται στην ηλεκτροστατική εκφόρτιση (ESD), η οποία μπορεί να προκαλέσει βλάβη στις πλακέτες τυπωμένων κυκλωμάτων.

LATEX Κανένα εξάρτημα αυτού του ηλεκτροκίνητου αμαξιδίου δεν έχει κατασκευαστεί από καουτσούκ.

Ειδοποίηση προς τον χρήστη ή/και τον ασθενή ότι κάθε σοβαρό περιστατικό που συνέβη σε σχέση με το προϊόν πρέπει να αναφέρεται στον κατασκευαστή και στην

αρμόδια αρχή του κράτους μέλους στο οποίο είναι εγκατεστημένος ο χρήστης ή/και ο ασθενής.

Ειδικές προσαρμογές (ΡΟΑ)

Η Magic Mobility συνιστά ανεπιφύλακτα να διαβάσετε και να κατανοήσετε όλες τις πληροφορίες χρήστη που παρέχονται με το προϊόν σας, πριν από την πρώτη χρήση του προϊόντος, προκειμένου να διασφαλίσετε ότι το προϊόν σας λειτουργεί και αποδίδει όπως προβλέπεται από τον κατασκευαστή.

Η Magic Mobility συνιστά επίσης να μην απορρίπτονται οι πληροφορίες χρήστη μετά την ανάγνωσή τους, αλλά να φυλάσσονται με ασφάλεια για μελλοντική αναφορά.

2.10 Συνδυασμοί ιατροτεχνολογικών προϊόντων

Μπορεί να είναι δυνατόν αυτό το ιατροτεχνολογικό προϊόν να χρησιμοποιείται σε συνδυασμό με ένα ή περισσότερα άλλα ιατροτεχνολογικά προϊόντα ή εξοπλισμό. Για πληροφορίες σχετικά με τους πιθανούς συνδυασμούς, ανατρέξτε στον ιστότοπο www.magicmobility.com.au. Όλοι οι συνδυασμοί που παρατίθενται έχουν επικυρωθεί ώστε να πληρούν τις Γενικές Απαιτήσεις Ασφάλειας και Απόδοσης, Παράρτημα Ι Αρ. 14.1 του κανονισμού για τα ιατροτεχνολογικά προϊόντα 2017/745\ και των κανονισμών του HB MDR 2002.

Για οδηγίες σχετικά με τον συνδυασμό, όπως η τοποθέτηση, ανατρέξτε στον ιστότοπο www.magicmobility.com.au.

2.11 Λοιπά διαθέσιμα έγγραφα τεκμηρίωσης

Υπάρχουν διαθέσιμα πρόσθετα Τεχνικά Εγχειρίδια που μπορεί να σας αφορούν. Σε αυτά περιλαμβάνονται:

- Χειριστήρια και πλακέτες
- Πτήση με το ηλεκτροκίνητο αμαξίδιο σας.

Αυτά τα έγγραφα είναι διαθέσιμα για λήψη μέσω του ιστότοπου της Magic Mobility.

2.12 Ανακοινώσεις και ανακλήσεις για την ασφάλεια των προϊόντων

Φροντίστε να μας ενημερώσετε εάν αλλάξετε τη διεύθυνση ή τα στοιχεία επικοινωνίας σας στέλνοντάς μας email στη διεύθυνση enquiries@magicmobility.com.au. Αυτό θα μας επιτρέψει να σας κρατάμε ενημερωμένους με πληροφορίες σχετικά με την ασφάλεια, τη χρήση και τη συντήρηση του προϊόντος.

Ασφάλεια

Η ασφαλής χρήση του προϊόντος της Magic Mobility εξαρτάται από τη δική σας καλή κρίση ή/και την κοινή λογική, καθώς και από τον φροντιστή σας ή/και τον επαγγελματία υγείας. Η Magic Mobility δεν ευθύνεται για τραυματισμούς ή/και ζημιές που προκύπτουν από την παράλειψη οποιουδήποτε ατόμου να ακολουθήσει τις προειδοποιήσεις, τις συστάσεις και τις οδηγίες που περιέχονται σε αυτό το εγχειρίδιο κατόχου ή σε οποιαδήποτε από τα έγγραφα τεκμηρίωσης που παρέχονται με το ηλεκτροκίνητο αμαξίδιο.

Ενημέρωση των χρηστών του ηλεκτρονικού αμαξιδίου - παρακαλούμε μην χρησιμοποιείτε αυτό το ηλεκτροκίνητο αμαξίδιο χωρίς να διαβάσετε πρώτα το παρόν εγχειρίδιο κατόχου. Εάν δεν καταλαβαίνετε τις οδηγίες και τις προειδοποιήσεις, παρακαλούμε επικοινωνήστε με τον αντιπρόσωπό σας στη Magic Mobility. Η μη τήρηση των προειδοποιήσεων μπορεί να οδηγήσει σε τραυματισμό ή/και ζημιά.

Κατά την εκμάθηση της οδήγησης και την κατανόηση των δυνατοτήτων και του τρόπου διαχείρισης των διαφόρων κινδύνων στο ηλεκτροκίνητο αμαξίδιο σας, συνιστάται έντονα να έχετε πάντα κάποιον μαζί σας. Αυτός μπορεί να είναι ένας εκπαιδευμένος συνοδός, ένα μέλος της οικογένειας ή ένας επαγγελματίας φροντιδάς που είναι ειδικά εκπαιδευμένος στη βοήθεια των χρηστών ηλεκτρικών αμαξιδίων σε διάφορες καθημερινές δραστηριότητες. Συνιστούμε να έχετε πάντα μαζί σας ένα κινητό τηλέφωνο ή ένα GPS, ώστε να μπορείτε να καλέσετε βοήθεια αν χρειάζεται.

3.1 Γενικά

Πριν χρησιμοποιήσετε αυτό το ηλεκτροκίνητο αμαξίδιο, θα πρέπει να εκπαιδευτείτε στην ασφαλή χρήση του από τον επαγγελματία υγείας σας. Επειδή κάθε ηλεκτροκίνητο αμαξίδιο είναι διαφορετικό, είναι σημαντικό να αφιερώσετε χρόνο για να γνωρίσετε πώς γίνεται ο χειρισμός του ηλεκτροκίνητου αμαξιδίου και πώς αυτό ανταποκρίνεται στους χειρισμούς σας. Ξεκινήστε με χαμηλές ταχύτητες και αυξήστε τις με το ρυθμό που αισθάνεστε άνετα.

3.2 Μεταφορές



Για να μειωθεί η πιθανότητα τραυματισμού, συνιστάται η παρουσία ενός εκπαιδευμένου συνοδού όταν μαθαίνετε να μεταφέρεστε.

Όλες οι μεταφορές

- Βεβαιωθείτε ότι το ρεύμα είναι απενεργοποιημένο για να αποφύγετε απροσδόκητη μετακίνηση του αμαξιδίου
- Βεβαιωθείτε ότι τα φρένα του κινητήρα είναι ενεργοποιημένα και ότι το ηλεκτροκίνητο αμαξίδιο δεν βρίσκεται σε λειτουργία χειροκίνητης λειτουργίας (βλ. ενότητα 4.10)
- Βεβαιωθείτε ότι τα στηρίγματα των υποποδίων έχουν απομακρυνθεί, αναδιπλωθεί ή αφαιρεθεί

- Μην πατάτε και στέκεστε πάνω στις πλάκες υποποδίων όταν μεταφέρεστε, διότι αυτό μπορεί να προκαλέσει ανατροπή του ηλεκτροκίνητου αμαξιδίου
- Βεβαιωθείτε ότι τα πόδια σας δεν «κρέμονται» ή δεν παγιδεύονται στον χώρο μεταξύ των υποποδίων
- Οδηγήστε ευθεία για μια μικρή απόσταση για να βεβαιωθείτε ότι οι ρόδες είναι σε θέση ώστε να αποφύγετε το σκόνταμα
- Βεβαιωθείτε ότι τα υποβραχιόνια δεν παρεμποδίζουν τη μεταφορά
- Κατά τη μεταφορά σας, προσπαθήστε να αποφύγετε να ρίχνετε όλο σας το βάρος σε ένα υποβραχιόνιο. Αυτό μπορεί να προκαλέσει την ανατροπή του ηλεκτροκίνητου αμαξιδίου και να προκαλέσει τραυματισμό.

Πλευρικές μεταφορές

- Για πλευρική μεταφορά, βεβαιωθείτε ότι τα υποβραχιόνια και τα υποπόδια έχουν απομακρυνθεί ή αφαιρεθεί. Τοποθετηθείτε όσο το δυνατόν πιο πίσω στο κάθισμα του ηλεκτροκίνητου αμαξιδίου για να αποτρέψετε την ανατροπή του προς τα εμπρός. Μετακινήστε την καρέκλα σας όσο πιο κοντά μπορείτε στο κάθισμα στο οποίο μεταφέρεστε. Εάν είναι δυνατόν, χρησιμοποιήστε μια σανίδα μεταφοράς
- Μεταφερθείτε όσο πιο πίσω μπορείτε στην επιφάνεια του καθίσματος. Αυτό θα μειώσει τον κίνδυνο να χάσετε το κάθισμα ή να πέσετε.

3.3 Τέντωμα και γέρισμα



Αποφύγετε να σκίβετε, να γέρνετε ή να τεντώνετε για να πιάσετε αντικείμενα όταν κάθεστε στο ηλεκτροκίνητο αμαξίδιο σας, διότι

αυτό επηρεάζει το κέντρο ισορροπίας και μπορεί να οδηγήσει σε ανατροπή του αμαξιδίου. Αν έχετε αμφιβολίες, ζητήστε βοήθεια ή χρησιμοποιήστε ένα ειδικά σχεδιασμένο μπασιτόνι για σήκωμα. Έχετε γείρει υπερβολικά εάν το βάρος σας μετατοπιστεί στο πλάι ή αν σηκωθείτε από το κάθισμα. Μην μετακινείστε προς τα εμπρός στο κάθισμά σας. Κρατήστε τους γλουτούς σας σε επαφή με την πλάτη.

- Μην τεντώνετε προς τα εμπρός και με τα δύο χέρια (μπορεί να μην είστε σε θέση να πιαστείτε για να αποτρέψετε την πτώση, εάν χάσετε την ισορροπία σας)
- Μην προσπαθείτε να σηκώσετε ένα αντικείμενο από το πάτωμα φτάνοντας ανάμεσα στα γόνατά σας

3.5 Όριο βάρους

Το ηλεκτροκίνητο αμαξιδίό σας έχει μέγιστη χωρητικότητα βάρους. Το όριο αυτό αφορά το συνολικό βάρος το δικό σας και των αποσκευών σας (βλ. ενότητα 3.6 Τσάντες και σακίδια).

ΜΟΝΤΕΛΟ	ΒΑΡΟΣ ΧΡΗΣΤΗ ΧΩΡΙΣ ΑΝΥΨΩΣΗ Η ΚΛΙΣΗ ΚΑΘΙΣΜΑΤΟΣ	ΒΑΡΟΣ ΧΡΗΣΤΗ ΜΕ ΑΝΥΨΩΣΗ Η ΚΛΙΣΗ ΚΑΘΙΣΜΑΤΟΣ
Magic 360	160 κιλά/350 lbs	160 κιλά/350 lbs
Frontier V6 AT και Urban	182 κιλά/400 lbs	155 κιλά/340 lbs
Frontier V6 C73 (Δεν πωλείται στις ΗΠΑ/ΕΕ)	182 κιλά/400 lbs	155 κιλά/340 lbs
Frontier V4 RWD	182 κιλά/400 lbs	155 κιλά/340 lbs
Frontier V4 FWD	182 κιλά/400 lbs	155 κιλά/340 lbs
Extreme X8	182 κιλά/400 lbs	155 κιλά/340 lbs

 Εάν το όριο ξεπεραστεί, μπορεί να προκληθεί ζημιά στο σκελετό, στους μηχανισμούς τοποθέτησης ή στα καθίσματα, με πιθανή συνέπεια την ανατροπή και τον τραυματισμό του χρήστη ή/και άλλων ατόμων. Η υπέρβαση της χωρητικότητας βάρους ακυρώνει επίσης την εγγύησή σας.

3.6 Τσάντες και σακίδια

Η Magic Mobility προσφέρει γάντζους τσάντας που επιτρέπουν τη μεταφορά ελαφρών φορτίων στο υποβραχιόνιο ή στην πλάτη. Π.χ. μια μικρή τσάντα και ένα κινητό τηλέφωνο στο υποβραχιόνιο και ένα σακίδιο 5 κιλών. Το μέγιστο βάρος του χρήστη περιλαμβάνει το βάρος τυχόν μεταφερόμενων αποσκευών.

 Η τοποθέτηση της αποσκευής μπορεί να επηρεάσει τη σταθερότητα και την επίδοση του ηλεκτροκίνητου αμαξιδίου σας. Πρέπει επίσης να δίνεται πρόσθετη προσοχή κατά τη χρήση των λειτουργιών ηλεκτρικής τοποθέτησης για να διασφαλιστεί ότι οι αποσκευές δεν θα παγιδευτούν και δεν θα προκαλέσουν ζημιά στον μηχανισμό του ηλεκτρικού αμαξιδίου.

3.7 Εξαρτήματα που δεν ανήκουν στη Magic Mobility και προσαρμογές τρίτων

Εάν στο ηλεκτροκίνητο αμαξιδίό τοποθετηθούν εξαρτήματα που δεν ανήκουν στη Magic Mobility, η Εγχειρίδιο κατόχου ηλεκτροκίνητου αμαξιδίου

- Μην τεντώνετε ή σκύβετε πάνω από το πάνω μέρος της πλάτης του καθίσματος
- Μετακινήστε την καρέκλα σας όσο πιο κοντά μπορείτε στο αντικείμενο που θέλετε να φτάσετε.

3.4 Ντύσιμο

 Έχετε υπόψη σας ότι το βάρος σας θα μετατοπιστεί αν ντυθείτε ενώ κάθεστε στο ηλεκτροκίνητο αμαξιδίό σας. Συνιστάται η παρουσία ενός εκπαιδευμένου συνοδού τις πρώτες φορές που θα ντυθείτε. Βεβαιωθείτε ότι οι μακριές φούστες και τα μαντήλια που κρέμονται δεν μπορούν να πιαστούν στους μηχανισμούς.

Magic Mobility δεν ευθύνεται για τη συμβατότητα, την επίδοση ή τις οδηγίες χρήσης τους. Ανατρέξτε στο σχετικό εγχειρίδιο του κατασκευαστή για την κατάλληλη χρήση.

Τα ηλεκτροκίνητα αμαξίδια της Magic Mobility συμμορφώνονται με τα διεθνή πρότυπα σε μια τυπική διαμόρφωση ηλεκτροκίνητου αμαξιδίου. Όλες οι παραλλαγές και τα εξαρτήματα που δεν ανήκουν στη Magic Mobility δεν έχουν δοκιμαστεί ούτε εγκριθεί από τη Magic Mobility.

 Σε περίπτωση τοποθέτησης εξαρτημάτων που δεν ανήκουν στη Magic Mobility, αυτό γίνεται με δική σας ευθύνη ή με ευθύνη του ατόμου που συναρμολόγησε το ηλεκτροκίνητο αμαξιδίό και μπορεί να ακυρώσει την εγγύηση.

3.8 Κίνδυνοι παγίδευσης

 Το ηλεκτροκίνητο αμαξιδίό σας διαθέτει πολυάριθμες περιοχές που μπορεί να αποτελέσουν κίνδυνο παγίδευσης/εγκλωβισμού.

Να είστε πάντοτε προσεκτικοί όταν χρησιμοποιείτε τις λειτουργίες του ηλεκτροκίνητου αμαξιδίου σας και να διασφαλίζετε ότι τα μέρη του σώματος, τα ρούχα ή τα αντικείμενα βρίσκονται μακριά από τους μηχανισμούς κατά τη διάρκεια της λειτουργίας. Μπορεί να προκληθεί σοβαρός τραυματισμός.

3.9 Ακούσια μετακίνηση



Απενεργοποιήστε το ρεύμα εάν θα παραμείνετε ακίνητοι στο ηλεκτροκίνητο αμαξίδιο σας για μεγάλο χρονικό διάστημα. Με αυτόν τον τρόπο θα αποτραπεί η τυχαία μετακίνηση λόγω ακούσιας επαφής με το χειριστήριο ή λόγω παρεμβολών από ηλεκτρομαγνητικές πηγές (βλ. ενότητα 9). Βεβαιωθείτε ότι τα άτομα που σας βοηθούν έχουν επίγνωση του χειριστήριου και δεν το αγγίζουν. Αυτό μπορεί να προκαλέσει απροσδόκητη κίνηση του ηλεκτροκίνητου αμαξιδίου σας. Απενεργοποιήστε το ρεύμα για να βοηθήσετε στη διατήρηση των μπαταριών σας.

3.10 Κατάλογος ελέγχου ασφαλείας

- Βεβαιωθείτε ότι οι μπαταρίες σας είναι πλήρως φορτισμένες. Οι κόκκινες φωτεινές ενδείξεις στον μετρητή υποδεικνύουν ότι οι μπαταρίες πρέπει να φορτιστούν αμέσως
- Πριν ενεργοποιήσετε το ρεύμα, βεβαιωθείτε ότι το χειριστήριο επανέρχεται στην ουδέτερη θέση
- Μην χρησιμοποιείτε το ηλεκτροκίνητο αμαξίδιο σας εάν η το κάλυμμα του χειριστήριου είναι σκισμένο ή κατεστραμμένο
- Βεβαιωθείτε ότι το ηλεκτροκίνητο αμαξίδιο σας λειτουργεί ομαλά. Ασυνήθιστος θόρυβος, δονήσεις ή αλλαγή στην ευκολία χρήσης μπορεί να υποδηλώνουν κάποιο πρόβλημα. Π.χ. ανομοιόμορφη πίεση των ελαστικών μπορεί να έχει ως αποτέλεσμα το ηλεκτροκίνητο αμαξίδιο να τραβάει προς τη μία πλευρά κατά την οδήγηση.

3.11 Οδήγηση

Η ταχύτητα και η κατεύθυνση του ηλεκτροκίνητου αμαξιδίου ελέγχονται γενικά από το χειριστήριο:

- Ενεργοποιήστε το ηλεκτροκίνητο αμαξίδιο σας
- Χρησιμοποιήστε το χειριστήριο για να ελέγξετε την ταχύτητα και την κατεύθυνση της κίνησης.



Είναι σημαντικό να αναπτύξετε τις δικές σας πρακτικές ασφαλείας με βάση το επίπεδο λειτουργίας και ικανότητάς σας. Γνωρίστε τα εδάφη όπου σκοπεύετε να χρησιμοποιήσετε το ηλεκτροκίνητο αμαξίδιο σας και, στη συνέχεια, αναζητήστε τους κινδύνους και τον τρόπο αποφυγής τους. Αποφύγετε να δοκιμάσετε έναν νέο ελιγμό μόνοι σας και να θυμάστε ότι είναι καλύτερο να έχετε κάποιον μαζί σας.

3.12 Στροφές

Οι υπερβολικά υψηλές ταχύτητες στροφής μπορεί να προκαλέσουν την ανατροπή του ηλεκτροκίνητου αμαξιδίου σας. Εάν αισθανθείτε ότι μπορεί να ανατραπεί κατά τη στροφή, μειώστε αμέσως την ταχύτητά σας και ελαττώστε την οξύτητα της στροφής. Αυτές οι συμβουλές μπορεί να βοηθήσουν στη μείωση του κινδύνου ατυχήματος:

- Μειώστε την ταχύτητα στροφής
- Μειώστε την οξύτητα της στροφής
- Έχετε επίγνωση του ανώμαλου, τραχύ και ολισθηρού εδάφους
- Αποφύγετε τη στροφή σε επικλινείς επιφάνειες
- Να έχετε επίγνωση των μεταβαλλόμενων επιφανειών - όπως το πέρασμα από μια πλακόστρωτη περιοχή σε μια περιοχή με χαλίκι με μεγάλη ταχύτητα κατά τη στροφή
- Αποφεύγετε τις απότομες αλλαγές κατεύθυνσης.

3.13 Κεκλιμένο έδαφος και ράμπες

Το ηλεκτροκίνητο αμαξίδιο σας έχει σχεδιαστεί και δοκιμαστεί για να είναι δυνατή η χρήση του σε κεκλιμένα εδάφη. Ανατρέξτε στην ενότητα 11. Όταν ανεβαίνετε κεκλιμένο έδαφος, να ανεβαίνετε πάντα ευθεία και να προσπαθείτε να κρατάτε το ηλεκτροκίνητο αμαξίδιο σας σε κίνηση. Ωστόσο, μην χρησιμοποιείτε υπερβολική ταχύτητα. Εάν πρέπει να σταματήσετε, ξεκινήστε ξανά αργά και στη συνέχεια επιταχύνετε με προσοχή. Εάν κάποια στιγμή αισθανθείτε άβολα, μειώστε το ρυθμό επιτάχυνσης.



Όταν κατεβαίνετε κεκλιμένο έδαφος, πηγαίνετε πάντα ευθεία προς τα κάτω προς την κατεύθυνση της κλίσης. Ρυθμίστε το ηλεκτροκίνητο αμαξίδιο σας στην πιο αργή ρύθμιση ταχύτητας και οδηγείτε μόνο προς τα εμπρός. Εάν το ηλεκτροκίνητο αμαξίδιο σας αρχίσει να κατεβαίνει την κλίση πιο γρήγορα από ότι περιμένατε ή επιθυμούσατε, μειώστε την ταχύτητα με το χειριστήριο. Προσπαθήστε να κρατάτε τους τροχούς του ηλεκτροκίνητου αμαξιδίου σε αργή κίνηση για να εξασφαλίσετε ασφαλή ελεγχόμενη κάθοδο.

Για την ασφάλειά σας συνιστώνται οι ακόλουθες συμβουλές:

- Μην οδηγείτε υπό γωνία, μην ανεβαίνετε ή κατεβαίνετε κεκλιμένο έδαφος και μην κόβετε τη γωνία μιας ράμπας. Μην στρίβετε ή αλλάζετε κατεύθυνση. Αυτό μειώνει σημαντικά την πιθανότητα ανατροπής
- Μείνετε στη μέση της ράμπας για να μειώσετε τον κίνδυνο να πέσει ένας τροχός από το πλάι

- Αποφύγετε δυνητικά επικίνδυνα κεκλιμένα εδάφη και περιοχές με μειωμένη πρόσφυση. Π.χ. περιοχές καλυμμένες με χιόνι, πάγο, λάσπη, κομμένο γρασίδι ή βρεγμένα φύλλα
- Όπως σε κάθε οδήγηση εκτός δρόμου, θα πρέπει πάντα να βεβαιώνετε ότι το έδαφος μπροστά σας είναι καθαρό από απρόβλεπτους κινδύνους. Σας συμβουλευόμαστε να έχετε μαζί σας κάποιον που μπορεί να ελέγξει μπροστά σας
- Όταν εξερευνείτε μόνοι σας, να προχωράτε με μεγάλη προσοχή. Σας συμβουλευόμαστε να έχετε πάντα μαζί σας το κινητό σας τηλέφωνο ή το GPS, ώστε να μπορείτε να καλέσετε βοήθεια αν χρειαστεί
- Αποφύγετε ξαφνικές στάσεις και εκκινήσεις
- Όταν βρίσκεστε σε οποιοδήποτε κεκλιμένο έδαφος ή κατηφόρα, μην τοποθετείτε ποτέ το ηλεκτροκίνητο αμαξίδιο σε λειτουργία χειροκίνησης ενώ κάθεστε ή στέκεστε δίπλα του.
- Εάν επιχειρήσετε μια κλίση που είναι πολύ απότομη, μην επιχειρήσετε να στρίψετε. Εάν είναι δυνατόν, περιμένετε βοήθεια και κάντε όπισθεν σε χαμηλή ταχύτητα. Γενικά δεν συνιστάται να ταξιδεύετε προς τα πίσω σε κεκλιμένο έδαφος, καθώς το ηλεκτροκίνητο αμαξίδιο είναι λιγότερο σταθερό
- Μην χρησιμοποιείτε τον ανελκυστήρα ή μην οδηγείτε το αμαξίδιο ενώ είναι υπερψωμένο σε κεκλιμένο έδαφος ή ράμπα
- Λάβετε υπόψη ότι οι αποστάσεις ακινητοποίησης θα αυξηθούν όταν ταξιδεύετε προς τα κάτω σε κεκλιμένο έδαφος.

3.14 Οδήγηση με την όπισθεν

 Να είστε ιδιαίτερα προσεκτικοί όταν οδηγείτε με την όπισθεν. Πηγαίνετε αργά, καθώς η απρόσμενη πρόσκρουση σε κάποιο αντικείμενο μπορεί να σας προκαλέσει πτώση. Σταματάτε συχνά και ελέγχετε ότι η διαδρομή σας είναι ελεύθερη από εμπόδια.

 Όλοι οι συνοδοί θα πρέπει να είναι εκπαιδευμένοι στη χρήση των ελεγκτών συνοδών. Όταν ο χειρισμός του αναπηρικού αμαξιδίου γίνεται από συνοδό, θα πρέπει να δίνεται ιδιαίτερη προσοχή κατά την όπισθεν ή τη χρήση σε περιορισμένο χώρο για να αποφευχθεί ο τραυματισμός του συνοδού. Ο συνοδός θα πρέπει να ρυθμίζει την ταχύτητα του χειριστηρίου συνοδού σε μια ταχύτητα που μπορεί να χρησιμοποιηθεί άνετα και με ασφάλεια.

3.15 Χρήση σε δρόμους

 Εκτός από τη διέλευση δρόμων σε καθορισμένες θέσεις, δεν πρέπει να χρησιμοποιείτε το ηλεκτροκίνητο αμαξίδιο σας σε δημόσιους δρόμους και οδοστρώματα. Αυτό γίνεται σύμφωνα με τους τοπικούς νόμους περί κυκλοφορίας, οι οποίοι διαφέρουν ανάλογα με τη χώρα. Ελέγξτε τους τοπικούς νόμους κυκλοφορίας και τηρείτε όλους τους τοπικούς κανόνες για τους πεζούς.

Έχετε υπόψη σας ότι μπορεί να είναι δύσκολο για τα οχήματα που κυκλοφορούν να σας δουν όταν κάθεστε στο ηλεκτροκίνητο αμαξίδιο σας. Περιμένετε έως ότου η διαδρομή σας είναι ελεύθερη από την κυκλοφορία, αποκτήστε οπτική επαφή με τους οδηγούς και στη συνέχεια προχωρήστε με προσοχή.

3.16 Οδήγηση τη νύκτα

 Ο φωτισμός έχει σχεδιαστεί για να βελτιώνει την ορατότητα κατά την οδήγηση του αμαξιδίου σε συνθήκες χαμηλού φωτισμού ή τη νύχτα. Αποσκοπεί επίσης στο να κάνει το αμαξίδιο πιο ορατό στους άλλους. Έχετε υπόψη σας ότι τα φώτα σας δεν είναι πάντα ορατά στους οδηγούς ή τους πεζούς, ειδικά αν σας βλέπουν από τα πλάγια του αμαξιδίου.

3.17 Οδήγηση με ανυψωμένο κάθισμα

Εάν έχετε ηλεκτρικά ανυψούμενο κάθισμα, είναι σημαντικό να λάβετε υπόψη ΟΛΕΣ τις προειδοποιήσεις που περιγράφονται παρακάτω. Όσο πιο ψηλή η ανύψωση τόσο λιγότερο σταθερό γίνεται το ηλεκτροκίνητο αμαξίδιο. Αυτό θα σας βοηθήσει να καταλάβετε πώς να μειώσετε τον κίνδυνο ανατροπής και πώς να εντοπίσετε τις περιβαλλοντικές συνθήκες που θα μπορούσαν να επηρεάσουν την ασφάλειά σας όταν οδηγείτε με ανυψωμένο κάθισμα (βλ. επίσης ενότητα 4.14).

-  Ποτέ μην υπερβαίνετε το όριο βάρους (Ενότητα 3.5)
- Η λειτουργία ανύψωσης πρέπει να χρησιμοποιείται μόνο σε επίπεδες επιφάνειες
- Η ανύψωση ή η οδήγηση σε λειτουργία ανύψωσης δεν πρέπει ποτέ να επιχειρείται σε ανώμαλο έδαφος, όπως χαλίκι, γρασίδι, ανώμαλες επιφάνειες, μαλακές επιφάνειες, ανώμαλα μονοπάτια ή επικλινή εδάφη.

3.18 Θερμική αναδίπλωση

Το ηλεκτροκίνητο αμαξίδιο σας διαθέτει ένα θερμικό κύκλωμα αναδίπλωσης. Αυτό προστατεύει τον ελεγκτή από βλάβη λόγω υπερθέρμανσης. Σε ακραίες συνθήκες (όπως η επαναλαμβανόμενη ανάβαση σε ανηφόρα) το κύκλωμα θα μειώσει την ισχύ στους κινητήρες σας. Αυτό επιτρέπει στο ηλεκτροκίνητο αμαξίδιο να

λειτουργεί με μειωμένη ταχύτητα. Όταν ο ελεγκτής κρουώσει, επανέρχονται οι κανονικές ταχύτητες.

3.19 Έδαφος

Το ηλεκτροκίνητο αμαξίδιο σας είναι εξαιρετικό σε σταθερές, ομοιόμορφες επιφάνειες όπως το σκυρόδεμα και η άσφαλτος. Ωστόσο, ανάλογα με την επιλογή του τροχού κίνησης, μπορείτε να αντιμετωπίσετε και πιο δύσκολα εδάφη, όπως λασπωμένα χωράφια, σκληρή άμμο, χαλίκι, χώμα, μακρύ γρασίδι, κράσπεδα και υδρορροές. Λάβετε υπόψη όλες τις προειδοποιήσεις σε αυτό το εγχειρίδιο και φροντίστε να έχετε κάποιον μαζί σας κατά την εξερεύνηση.

3.20 Εμπόδια, σκαλοπάτια και κράσπεδα

 Η οδήγηση πάνω σε εμπόδια ή κράσπεδα μπορεί να προκαλέσει την ανατροπή του ηλεκτροκίνητου αμαξιδίου σας με αποτέλεσμα σοβαρό τραυματισμό. Εάν έχετε αμφιβολίες ότι μπορείτε να διασχίσετε με ασφάλεια ένα κράσπεδο ή εμπόδιο, ζητάτε πάντα βοήθεια. Έχετε επίγνωση των δεξιοτήτων και των προσωπικών σας περιορισμών. Αναπτύξτε νέες δεξιότητες με τη βοήθεια ενός βοηθού.

Κοιτάτε τριγύρω σας όταν οδηγείτε. Σαρώστε την περιοχή μπροστά σας για να αναζητήσετε εμπόδια.



Εικόνα 3.1 - Προσέγγιση εμποδίου

Δεδομένης της εκτός δρόμου ικανότητας του ηλεκτροκίνητου αμαξιδίου σας, μπορεί να είναι ικανό να ανεβαίνει και να κατεβαίνει διάφορα εμπόδια, ωστόσο αυτό μπορεί να διαφέρει σημαντικά ανάλογα με τη ρύθμιση του ηλεκτροκίνητου αμαξιδίου, την κατανομή βάρους και την ικανότητα του χρήστη.

Εάν το ηλεκτροκίνητο αμαξίδιο σας είναι εξοπλισμένο με λειτουργίες ηλεκτρικού καθίσματος, είναι καλή ιδέα να γέρνετε προς τα πίσω ή να ανυψώνετε το υποπόδιό σας μερικές μοίρες όταν ανεβαίνετε ή κατεβαίνετε από κράσπεδα ή σκαλοπάτια για να προστατεύετε το υποπόδιό σας από χτυπήματα. Η υπερβολική χρήση των ηλεκτρικών λειτουργιών σε αυτή την περίπτωση μπορεί να προκαλέσει ανατροπή με αποτέλεσμα τον τραυματισμό.

- Προχωρήστε με εξαιρετική προσοχή όταν οδηγείτε κοντά σε υπερυψωμένες επιφάνειες, απροστάτευτες προεξοχές, πτωτικές κλίσεις, κράσπεδα, βεράντες, σκάλες, κυλιόμενες σκάλες, ανελκυστήρες κ.λπ. Πλησιάζετε πάντα ένα εμπόδιο έτσι ώστε και οι δύο μπροστινοί τροχοί να αγγίζουν μαζί το εμπόδιο (Εικόνα 3.1). Ποτέ μην επιχειρείτε να ανεβείτε σε ένα κράσπεδο ή εμπόδιο υπό γωνία
- Μην επιχειρείτε να ανεβείτε σε κανένα κράσπεδο κοντά σε κάλυμμα αποχέτευσης, ανώμαλες επιφάνειες ή χαλικόστρωση
- Αποφύγετε να κατεβείτε προς τα πίσω οποιοδήποτε σκαλοπάτι, κράσπεδο ή άλλο εμπόδιο
- Χρησιμοποιήστε τη ράμπα ή την αποκοπή του πεζοδρομίου αν υπάρχει
- Μην προσπαθήσετε να ανεβείτε σε εμπόδια όταν το κάθισμα είναι υπερυψωμένο.

3.21 Σκάλες και κυλιόμενες σκάλες:

 Αυτό το ηλεκτροκίνητο αμαξίδιο δεν έχει σχεδιαστεί για να κινείται σε σκάλες. Δεν πρέπει ποτέ να οδηγείται σε κυλιόμενες σκάλες (ακόμη και με συνοδό). Δεν συνιστάται για χρήση σε κινούμενο ή κυλιόμενο διάδρομο. Ποτέ μην ανεβαίνετε σκάλες.

3.22 Περιβαλλοντικές συνθήκες

Το ηλεκτροκίνητο αμαξίδιο σας δεν έχει σχεδιαστεί για χρήση σε έντονη βροχόπτωση ή σε συνθήκες βαριάς χιονόπτωσης ή πάγου. Η επαφή με νερό ή υπερβολική υγρασία μπορεί να προκαλέσει ηλεκτρική δυσλειτουργία. Το πλαίσιο, οι κινητήρες και άλλα μέρη της καρέκλας δεν είναι στεγανά.

 Το ηλεκτροκίνητο αμαξίδιο σας διαθέτει ηλεκτρικούς κινητήρες και δεν πρέπει ΠΟΤΕ να το οδηγείτε μέσα σε νερό, ποτάμια, ρυάκια ή στη θάλασσα. Ποτέ μην βάζετε το αμαξίδιο σας σε ντους, μπανιέρα, πισίνα ή σάουνα. Στεγνώστε το αμαξίδιο το συντομότερο δυνατό αν βραχεί. Η μονάδα χειροκίνητου ελέγχου (χειριστήριο) ΔΕΝ είναι αδιάβροχη. Η μονάδα του χειριστήριου είναι ανθεκτική στις πιτσιλιές, αλλά μπορεί να υποστεί μόνιμη ζημιά αν το νερό διαπεράσει τις ελαστικές σφραγίδες (η ζημιά αυτή δεν καλύπτεται από την εγγύηση). Είναι καλή ιδέα να έχετε μαζί σας μια πλαστική σακούλα σε περίπτωση βροχής. Θα πρέπει να είναι αρκετά μεγάλη ώστε να καλύπτει τη μονάδα χειριστήριου και το χέρι του χρήστη, ενώ παράλληλα επιτρέπει την επιστροφή του χειριστήριου στο κέντρο.



Να είστε ιδιαίτερα προσεκτικοί εάν πρέπει να χειριστείτε το ηλεκτροκίνητο αμαξίδιο σας σε υγρή ή ολισθηρή επιφάνεια. Σταματήστε εάν ένας ή και οι δύο κύριοι τροχοί χάσουν την πρόσφυση. Εάν συμβεί αυτό, μπορεί να χάσετε τον έλεγχο του αμαξιδίου σας ή να πέσετε. Μην λειτουργείτε το αμαξίδιο σας σε πλαγιά ή ράμπα εάν υπάρχει χιόνι, πάγος, νερό ή φιλμ λαδιού.

Η θερμοκρασία της επιφάνειας του ηλεκτροκίνητου αμαξιδίου σας μπορεί να αυξηθεί όταν εκτίθεται σε πηγές θερμότητας, όπως το ηλιακό φως. Από την επαφή με καυτές επιφάνειες μπορεί να προκληθούν προσωπικοί τραυματισμοί, όπως εγκαύματα στο δέρμα.

3.23 Ανελκυστήρες ηλεκτροκίνητων αμαξιδίων

Ανατρέξτε στην ενότητα 5.

3.24 Ασφάλεια μηχανοκίνητου οχήματος

Ανατρέξτε στην ενότητα 5.

3.25 Φάρμακα και αλκοόλ



Τα συνταγογραφούμενα, μη συνταγογραφούμενα

παράνομα φάρμακα και το αλκοόλ μπορεί να επηρεάσουν την ικανότητά σας να χειρίζεστε το ηλεκτροκίνητο αμαξίδιο με ασφάλεια. Αυτό μπορεί να έχει ως αποτέλεσμα τον προσωπικό τραυματισμό ή το θάνατο τον δικό σας και άλλων.

Συμβουλευτείτε το γιατρό σας σχετικά με πιθανή ανικανότητα από τα παραπάνω. Σε καμία περίπτωση δεν πρέπει

να οδηγείτε το ηλεκτροκίνητο αμαξίδιο όταν η κρίση σας είναι επηρεασμένη από φάρμακα ή αλκοόλ.

3.26 Αλκοόλ, φάρμακα και κάπνισμα



Συνιστάται έντονα να μην καπνίζετε τσιγάρα ενώ κάθεστε στο ηλεκτροκίνητο αμαξίδιο σας και να μένετε μακριά από γυμνές φλόγες, ανοιχτές φωτιές και άλλες πηγές σπινθήρων και υψηλής θερμότητας. Το ηλεκτροκίνητο αμαξίδιο έχει περάσει τις απαιτήσεις των προτύπων για την αναφλεξιμότητας του ηλεκτροκίνητου αμαξιδίου, αλλά συνιστάται να κρατάτε τα σταχτοδοχεία σε ασφαλή απόσταση από τα μαξιλάρια του καθίσματος. Βεβαιωθείτε ότι τα τσιγάρα έχουν σβήσει εντελώς πριν τα πετάξετε και μην αφήνετε αναμμένα τσιγάρα χωρίς επίβλεψη.

ΣΗΜΕΙΩΣΗ: Η φθορά, τα προϊόντα καθαρισμού και το σπρέι μαλλιών μπορεί να μειώσουν τις ιδιότητες επιβράδυνσης φλόγας της ταπετσαρίας σας. Ανατρέξτε στην ενότητα 7.10.

Οδηγίες λειτουργίας

Η ασφαλής χρήση του προϊόντος της Magic Mobility εξαρτάται από τη δική σας καλή κρίση ή/και την κοινή λογική, καθώς και από τον φροντιστή σας ή/και τον επαγγελματία υγείας. Η Magic Mobility δεν ευθύνεται για τραυματισμούς ή/και ζημιές που προκύπτουν από την παράλειψη οποιουδήποτε ατόμου να ακολουθήσει τις προειδοποιήσεις, τις συστάσεις και τις οδηγίες που περιέχονται σε αυτό το εγχειρίδιο κατόχου ή σε οποιαδήποτε από τα έγγραφα τεκμηρίωσης που παρέχονται με το ηλεκτροκίνητο αμαξίδιο.

4.1 Ρυθμίσεις

Οι ρυθμίσεις επίδοσης και τοποθέτησης του ηλεκτροκίνητου αμαξιδίου σας θα πρέπει να γίνονται μόνο από επαγγελματίες υγείας ή από άτομα που είναι πλήρως εξοικειωμένα τόσο με αυτή τη διαδικασία όσο και με τις δυνατότητες του οδηγού.

! Η αλλαγή των ρυθμίσεων επίδοσης μπορεί να επηρεάσει αρνητικά το ηλεκτροκίνητο αμαξίδιο σας. Ορισμένες ρυθμίσεις ενδέχεται να υποβαθμίσουν τις επιδόσεις και την ασφάλεια του ηλεκτροκίνητου αμαξιδίου σας μεταβάλλοντας το κέντρο βάρους του. Μπορεί να προκαλέσετε τραυματισμό σε εσάς και σε άλλους. Συμβουλευτείτε τον αντιπρόσωπό σας εάν παρατηρήσετε οποιαδήποτε αλλαγή στην ικανότητά σας να ελέγχετε το joystick ή το αμαξίδιο σας ή εάν δυσκολεύεστε όλο και περισσότερο να κρατήσετε τον κορμό σας όρθιο.

4.2 Πλαϊνά στηρίγματα

Τα κλασικά υποβραχιόνια είναι αφαιρούμενα.



Εικόνα 4.1α κλασικά Υποβραχιόνια

Τα Flexi υποβραχιόνια μπορούν να αναδιπλωθούν για να επιτρέπουν καλύτερα τις πλευρικές μεταφορές.



Εικόνα 4.1β Flexi Πλαϊνά

! Στα υποβραχιόνια μπορεί να είναι προσαρτημένα βασικά καλώδια, βεβαιωθείτε ότι τα καλώδια έχουν επανατοποθετηθεί με ασφάλεια και δεν μπορούν να παγιδευτούν ή να λυγίσουν.

! Μην σηκώνετε το ηλεκτροκίνητο αμαξίδιο σας από τα υποβραχιόνια. Μπορεί να χαλαρώσουν ή να σπάσουν.

4.3 Χειριστήρια κουμπιών στα οποία έχει ανατεθεί κάποια λειτουργία

! Είναι δυνατόν να έχει ανατεθεί μία λειτουργία σε ένα χειριστήριο εισόδου (κουμπιά, υποδοχές) του ηλεκτροκίνητου αμαξιδίου σας. Εάν έχει ανατεθεί στα χειριστήρια να εκτελούν μια διπλή ή εναλλακτική λειτουργία, βεβαιωθείτε ότι γνωρίζετε ποια πτυχή του αμαξιδίου σας λειτουργεί κάθε χειριστήριο. Παρακαλούμε επικοινωνήστε με τον αντιπρόσωπό σας ή με τη Magic Mobility εάν δεν λάβετε αυτές τις πληροφορίες. Εάν δεν το κάνετε αυτό, μπορεί να έχει ως αποτέλεσμα την πρόκληση ζημιάς ή/και τραυματισμού.

4.4 Μπαταρίες

Ανατρέξτε στην ενότητα 6.

4.5 Μαξιλάρια

 Τα κλασικά μαξιλάρια αφρού και άλλα στηρίγματα σώματος δεν έχουν σχεδιαστεί για ειδική ανακούφιση από υψηλή πίεση. Εάν πάσχετε από πληγές λόγω πίεσης ή κινδυνεύετε να τις αναπτύξετε, μπορεί να χρειάζεστε ένα ειδικό σύστημα καθίσματος ή μια συσκευή για τον έλεγχο της στάσης σας. Συμβουλευτείτε τον επαγγελματία υγείας σας για να δείτε αν χρειάζεστε μια τέτοια συσκευή.

4.6 Σύνδεσμοι

 Πολλές από τις βίδες, τα μπουλόνια και τα παξιμάδια στο ηλεκτροκίνητο αμαξιδίο σας είναι ειδικοί σύνδεσμοι υψηλής αντοχής. Η χρησιμοποίηση ακατάλληλων συνδέσμων μπορεί να προκαλέσει βλάβη στο αμαξιδίό σας. Χρησιμοποιείτε μόνο τους συνδέσμους που καθορίζει η Magic Mobility. Εάν οι σύνδεσμοι χαλαρώσουν, σφίξτε τους αμέσως. Οι υπερβολικά ή λίγο σφιγμένοι σύνδεσμοι μπορεί να προκαλέσουν ζημιά στο αμαξιδίό σας ή στα εξαρτήματά του.

4.7 Υποπόδια

 Εάν τα στηρίγματα των υποποδίων είναι τοποθετημένα πολύ χαμηλά στο έδαφος, μπορεί να «κολλήσουν» σε εμπόδια. Αυτό μπορεί να προκαλέσει ξαφνικό σταμάτημα του αμαξιδίου σας και ανατροπή του προς τα εμπρός. Απαιτείται αυξημένο ύψος κατά τη διάσχιση κρασπέδων και εμποδίων (βλ. ενότητα 3.20).

4.8 Υποστηρίγματα ποδιών

Κεντρικά Τοποθετημένο Σύστημα Υποποδίων και Κεντρικά Τοποθετημένο Σύστημα Υποποδίων με Ηλεκτρική Ανύψωση - Το στήριγμα των υποποδίων μπορεί να αναδιπλωθεί για να επιτρέψει ευκολότερες μεταφορές μέσα και έξω από το αναπηρικό αμαξιδίο. Τα στηρίγματα υποποδίων στο Κεντρικά Τοποθετημένο Σύστημα Υποποδίων με Ηλεκτρική Ανύψωση (CMPE) έχουν σχεδιαστεί για να κινούνται ανεξάρτητα ή προαιρετικά ως μονό ή διπλό στήριγμα υποποδίου. Το σύστημα CMPE για τα στηρίγματα των υποποδίων σας είναι σχεδιασμένο να αναδιπλώνεται για να διευκολύνει τις μεταφορές μέσα και έξω από το αναπηρικό αμαξιδίο.



Εικόνα 4.2α Κεντρικά Τοποθετημένο Σύστημα Υποποδίων

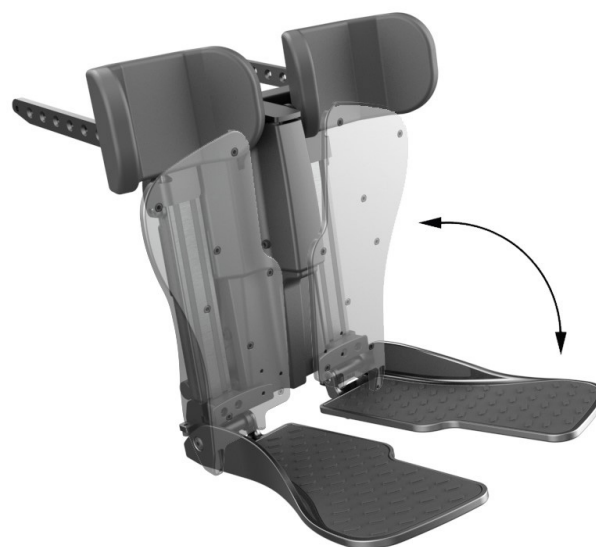

Εικόνα 4.2β Κεντρικά Τοποθετημένο Σύστημα Υποποδίων με Ηλεκτρική Ανύψωση

 Το ηλεκτροκίνητο αμαξιδίο σας έχει πολλές περιοχές που μπορεί να αποτελέσουν κίνδυνο παγίδευσης/εγκλωβισμού. Να είστε πάντοτε προσεκτικοί όταν χρησιμοποιείτε τις λειτουργίες του ηλεκτροκίνητου αμαξιδίου σας και να διασφαλίσετε ότι τα μέρη του σώματος, τα ρούχα ή τα αντικείμενα βρίσκονται μακριά από τους μηχανισμούς κατά τη διάρκεια της λειτουργίας. Μπορεί να προκληθεί σοβαρός τραυματισμός.

 Να βεβαιώνετε πάντα ότι τα πόδια σας δεν «κρέμονται» ή δεν είναι παγιδευμένα στο κενό μεταξύ των στηριγμάτων των υποποδίων, σε καμία στιγμή και ούτε κατά τη διάρκεια των μεταφορών.

Περιστρεφόμενο σύστημα και ηλεκτρική περιστρεφόμενη ανύψωση - Πιέστε το μοχλό κάτω από την κρεμάστρα για να απελευθερώσετε το υποπόδιο επιτρέποντάς του να περιστραφεί στο πλάι του αναπηρικού αμαξιδίου. Το υποπόδιο μπορεί να αφαιρεθεί εντελώς ανασηκώνοντας την κρεμάστρα από την υποδοχή. Τα στηρίγματα των υποποδίων μπορούν να αναδιπλωθούν προς τη μία πλευρά χωρίς να αφαιρεθεί το υποπόδιο.



Εικόνα 4.2γ Περιστρεφόμενο σύστημα υποποδίων με εμφάνιση του τρόπου αφαίρεσης



Εικόνα 4.2δ Περιστρεφόμενο σύστημα υποποδίων και στηριγμάτων υποποδίων

4.9 Αναδίπλωση προς τα εμπρός (Fold Forward) - αν υπάρχει

Οι πλάτες Fold Forward διαθέτουν κόκκινη λαβή απελευθέρωσης. Τραβήξτε τη λαβή για να απελευθερώσετε την πλάτη και κατεβάστε την προσεκτικά προς τα εμπρός.



Εικόνα 4.3α Λαβή χειρισμού Fold Forward



Εικόνα 4.3β Ύψος Fold Forward για το Magic 360



Εικόνα 4.3γ Ύψος Fold Forward για το Frontier V6 και V4



Εικόνα 4.3δ Ύψος Fold Forward για το Extreme X8

4.10 Χειροκίνητη λειτουργία τροχού - σπρώξιμο του ηλεκτροκίνητου αμαξιδίου



Το ηλεκτροκίνητο αμαξίδιο δεν φρενάρει όταν βρίσκεται σε λειτουργία ελεύθερου τροχού. Βεβαιωθείτε ότι έχετε απενεργοποιήσει την παροχή ισχύος πριν απενεργοποιήσετε τα φρένα του κινητήρα.

Magic 360 - Δύο μοχλοί απελευθέρωσης του κινητήρα βρίσκονται στο πίσω μέρος του ηλεκτροκίνητου αμαξιδίου (βλ. Εικόνες 4.4). Για να απενεργοποιήσετε τα ενσωματωμένα ή τα φρένα «διαδρομής» απλά τραβήξτε τους μοχλούς προς το μέρος σας.



Εικόνα 4.4α Ενεργοποιημένοι μοχλοί φρένων για το Magic 360



Εικόνα 4.4β Απελευθερωμένοι μοχλοί φρένων για το Magic 360

Frontier V6 και V4 - Οι μοχλοί απελευθέρωσης του κινητήρα βρίσκονται στο μπροστινό μέρος κάθε κινητήριου τροχού (βλέπε Εικόνες 4.5). Για να απενεργοποιήσετε τα ενσωματωμένα ή τα φρένα «διαδρομής» απλά πιέστε τους μοχλούς προς τα κάτω σε κάθε πλευρά

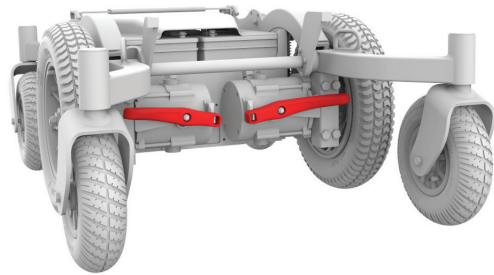

Εικόνα 4.5α Ενεργοποιημένοι μοχλοί φρένων για το Frontier V6

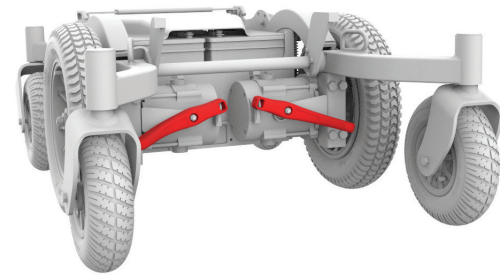

Εικόνα 4.5β Απελευθερωμένοι μοχλοί φρένων για το Frontier V6

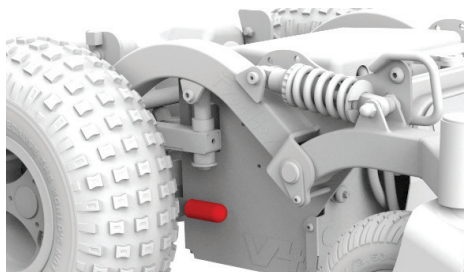

Εικόνα 4.5γ Ενεργοποιημένοι μοχλοί φρένων για το Frontier V4

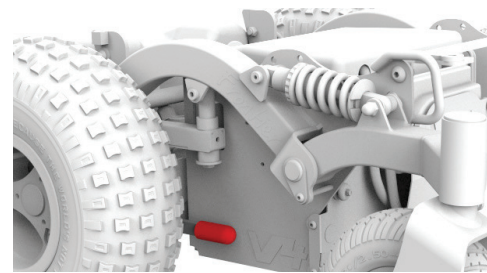

Εικόνα 4.5δ Απελευθερωμένοι μοχλοί φρένων για το Frontier V4

Extreme X8 - Οι μοχλοί απελευθέρωσης του κινητήρα βρίσκονται στο πίσω μέρος του ηλεκτροκίνητου αμαξιδίου (βλ. Εικόνες 4.6).



Εικόνα 4.6α Ενεργοποιημένοι μοχλοί φρένων στο Extreme X8

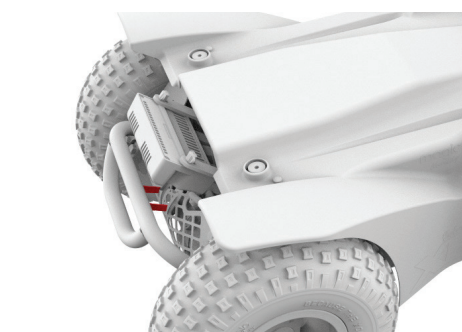

Εικόνα 4.6β Απελευθερωμένοι μοχλοί φρένων στο Extreme X8

Εάν η τροφοδοσία ισχύος ενεργοποιηθεί πριν από την απενεργοποίηση των φρένων, τα χειριστήρια του ηλεκτροκίνητου αμαξιδίου δεν θα λειτουργούν και θα εμφανιστεί το μήνυμα «σφάλμα φρένου» όταν το αμαξίδιο βρίσκεται σε λειτουργία ελεύθερου τροχού. Αυτό το χαρακτηριστικό έχει ενσωματωθεί σκόπιμα για την προστασία της ασφάλειάς σας. Αυτοί οι μοχλοί προορίζονται για χρήση από τον συνοδό. Σπρώξτε και πάλι σταθερά τους μοχλούς πίσω μετά τη χειροκίνητη τοποθέτηση του αμαξιδίου. Απενεργοποιήστε και ενεργοποιήστε ξανά την τροφοδοσία ισχύος για να αφαιρεθεί το μήνυμα σφάλματος.

- Μην χρησιμοποιείτε το αμαξίδιο σας σε λειτουργία ελεύθερου τροχού και μην επιχειρήσετε να θέσετε το αμαξίδιο σας σε λειτουργία ελεύθερου τροχού χωρίς την παρουσία συνοδού. Ποτέ μην τοποθετείτε το ηλεκτροκίνητο αμαξίδιο σας σε λειτουργία ελεύθερου τροχού ενώ βρίσκεστε σε κλίση. Το αμαξίδιο μπορεί να κυλήσει ανεξέλεγκτα από μόνο της, με αποτέλεσμα να τραυματιστείτε εσείς και άλλοι
- Ποτέ μην επιχειρήσετε να μεταφερθείτε προς ή από το ηλεκτροκίνητο αμαξίδιο καρέκλα ενώ βρίσκεται σε λειτουργία ελεύθερου τροχού. Θα μπορούσε να κυλήσει μακριά από εσάς, οδηγώντας σε πτώση και τραυματισμό.

4.11 Διακόπτης λειτουργίας (On/Off)



Μην χρησιμοποιείτε τον διακόπτη ενεργοποίησης / απενεργοποίησης για να σταματήσετε το αμαξίδιο σε περίπτωση έκτακτης ανάγκης. Για να επιβραδύνετε το αμαξίδιο σας μέχρι να σταματήσει, αφήστε το χειριστήριο για να επιστρέψει στο ουδέτερο σημείο. Γρηγορότερο φρενάρισμα μπορεί να επιτευχθεί αντιστρέφοντας την κατεύθυνση του joystick.

4.12 Λαβές ώθησης



Μην επιχειρήσετε να γείρετε το ηλεκτροκίνητο αμαξίδιο σας τραβώντας προς τα κάτω τις χειρολαβές ώθησης. Τα ηλεκτροκίνητα αμαξίδια έχουν βαριές βάσεις. Η προσπάθεια κλίσης ενός ηλεκτροκίνητου αμαξιδίου για να διασχίσετε εμπόδια μπορεί να προκαλέσει ζημιά στα εξαρτήματα του συστήματος καθίσματος ή/και στους αρθρωτούς

4.13 Ζώνες συγκράτησης

Ανατρέξτε στην ενότητα 5.

4.14 Λειτουργίες ηλεκτρικής τοποθέτησης

Να είστε προσεκτικοί κατά την οδήγηση του ηλεκτροκίνητου αμαξιδίου σας σε αναπαυτική, υπερυψωμένη ή κεκλιμένη θέση. Ανατρέξτε στην Ενότητα 4 Οδηγίες λειτουργίας, 3.5 Όριο βάρους, 3.13 Κεκλιμένο έδαφος και ράμπες και 3.17 Οδήγηση σε υπερυψωμένη θέση.

Το ηλεκτροκίνητο αμαξίδιο σας θα είναι λιγότερο σταθερό όταν τοποθετείται σε ακραίες θέσεις. Διαβάστε προσεκτικά αυτή την ενότητα και λάβετε υπόψη σας τις προειδοποιήσεις για να μειώσετε τον κίνδυνο ανατροπής, πρόωρης βλάβης ή τραυματισμού σας.



- Μην υπερβαίνετε τη χωρητικότητα βάρους του ηλεκτροκίνητου αμαξιδίου σας, συμπεριλαμβανομένων των αποσκευών
- Μην επιχειρήσετε να χειριστείτε οποιαδήποτε επιλογή ηλεκτρικού καθίσματος ενώ βρίσκεστε σε κεκλιμένη, με λακκούβες, μαλακή ή ανώμαλη επιφάνεια
- Μέσω του προγραμματισμού είναι δυνατή η αντιστροφή της κατεύθυνσης των περισσότερων λειτουργιών του ηλεκτρικού καθίσματος. Βεβαιωθείτε ότι γνωρίζετε προς ποια κατεύθυνση θα κινηθεί το κάθισμά σας πριν από τη λειτουργία
- Μην θέτετε το ηλεκτροκίνητο αμαξίδιο σε λειτουργία ελεύθερου τροχού με το κάθισμα σε υπερυψωμένη θέση
- Διατηρήστε τη συνιστώμενη πίεση των ελαστικών για βέλτιστη σταθερότητα.



Παρακαλούμε να μείνετε μακριά από οποιοδήποτε ηλεκτρική εντολή ενώ το εξάρτημα βρίσκεται σε κίνηση. Τα ηλεκτρικά καθίσματα Magic Mobility μπορούν να μετακινήσουν το κάθισμα σε πολλές θέσεις. Οι χρήστες πρέπει να έχουν επίγνωση του περιβάλλοντός τους και να διασφαλίζουν ότι υπάρχει αρκετός διαθέσιμος χώρος για την εκτέλεση των επιθυμητών λειτουργιών. Βεβαιωθείτε ότι το σώμα και τα ρούχα σας είναι μακριά από τα εξαρτήματα των ηλεκτρικών καθισμάτων, καθώς αυτό μπορεί να οδηγήσει σε σημεία συμπίεσης πριν από τη λειτουργία τους. Θα προκληθεί σοβαρός τραυματισμός εάν εσείς ή κάποιος άλλος παγιδευτεί στο μηχανισμό. Μην επιχειρήσετε να χειριστείτε τις επιλογές ανύψωσης ή κλίσης των ηλεκτρικών καθισμάτων κοντά σε παιδιά.

Λειτουργία μανδάλωσης

Κατά τον χειρισμό οποιασδήποτε λειτουργίας ηλεκτρικού καθίσματος σε λειτουργία μανδάλωσης, να είστε προσεκτικοί. Στη λειτουργία μανδάλωσης, η λειτουργία του ηλεκτρικού καθίσματος δεν θα σταματήσει μέχρι να εκτελεστεί εντολή αντιστροφής ή να σταματήσει η οδήγηση.

Για να χειριστείτε μια ηλεκτρική λειτουργία από το χειριστήριο:

- Όποτε είναι δυνατόν, σταματήστε το ηλεκτροκίνητο αμαξίδιο σε επίπεδη επιφάνεια.

- Πατήστε το κουμπί «mode» στο χειριστήριο. Επιλέξτε την επιθυμητή λειτουργία μετακινώντας το joystick προς τα αριστερά ή προς τα δεξιά. Μόλις επισημανθεί η επιλογή λειτουργίας, μετακινήστε το joystick προς τα εμπρός ή προς τα πίσω για να ξεκινήσει η λειτουργία
- Μόλις το κάθισμα φτάσει στο τέλος της κίνησής του, αφήστε το joystick.
- Πριν από την οδήγηση, επαναφέρετε το κάθισμα στη χαμηλότερη όρθια θέση του.
- Το ηλεκτρικό ασανσέρ καθίσματος είναι εξοπλισμένο με ένα σύστημα που μειώνει την ταχύτητα του ηλεκτροκίνητου αμαξιδίου όταν το κάθισμα έχει ανυψωθεί κατά περίπου 50 χλστ.

4.15 Κάθισμα

 Τα μη εγκεκριμένα από τη Magic Mobility συστήματα καθισμάτων ενδέχεται να επηρεάσουν ή να παρεμποδίσουν άλλα μέρη του αμαξιδίου. Μην αλλάζετε το σύστημα καθίσματος του αμαξιδίου σας και μην ανεβάζετε ποτέ το κάθισμά σας περισσότερο από τα 50 χλστ ρύθμισης που είναι ενσωματωμένα στις βάσεις χωρίς να συμβουλευτείτε πρώτα τον αντιπρόσωπο της Magic Mobility. Η σταθερότητα του ηλεκτροκίνητου αμαξιδίου θα επηρεαστεί αρνητικά και μπορεί να ανατραπεί και να προκληθεί σοβαρός τραυματισμός.

4.16 Ελατήρια αμορτισέρ (μόνο για Magic 360)

Τα τέσσερα ελατήρια των αμορτισέρ είναι ρυθμισμένα στις εργοστασιακές ρυθμίσεις κατά την κατασκευή. Αυτά τα ελατήρια μπορούν να ρυθμιστούν για βελτιωμένη απόδοση του καθίσματος ανάλογα με το βάρος του χρήστη. Μόνο τα ελατήρια απορρόφησης κραδασμών είναι ρυθμιζόμενα. Οι υπόλοιποι σύνδεσμοι της ανάρτησης πρέπει να παραμείνουν όπως παρέχονται.

Το ποσό της προ φόρτισης που απαιτείται στα αμορτισέρ εξαρτάται κυρίως από το βάρος του χρήστη και τη θέση του στο κάθισμα. Ανατρέξτε στον πίνακα στα δεξιά για προσεγγιστικές τιμές με βάση το βάρος του χρήστη. Μικρά προεξέχοντα «σφαιρίδια» είναι φυτευτά στα πλαστικά καλύμματα των μπροστινών και πίσω πλευρών και των μπροστινών και πίσω βραχιόνων. Εάν αυτά τα «σφαιρίδια» ευθυγραμμίζονται όταν ο χρήστης κάθεται, τότε η προ φόρτιση του αμορτισέρ πρέπει να είναι κατάλληλη (βλέπε εικόνα 4.7).

ΟΔΗΓΙΕΣ ΓΙΑ ΤΗΝ ΠΡΟ ΦΟΡΤΙΣΗ ΤΟΥ ΑΜΟΡΤΙΣΕΡ

ΒΑΡΟΣ ΧΡΗΣΤΗ	ΠΡΟ ΦΟΡΤΙΣΗ ΤΟΥ ΑΜΟΡΤΙΣΕΡ
Μέχρι 90 κιλά	1 χλστ
90 έως 125 κιλά	2 χλστ
125 έως 160 κιλά	3 χλστ



Η ανεπαρκής προ φόρτιση του αμορτισέρ μπορεί να επηρεάσει τη σταθερότητα του αμαξιδίου.



Εικόνα 4.7 - Ρύθμιση του αμορτισέρ

4.17 Αισθητήρας κλίσης (κλισίμετρο) - αν υπάρχει

Η επιλογή αισθητήρα κλίσης επιτρέπει στο αμαξίδιο να γνωρίζει τη γωνία της πλάτης του σε σχέση με τον ορίζοντα. Αυτό περιλαμβάνει τη συσσώρευση της ανάκλισης της πλάτης, της κλίσης του καθίσματος και της κλίσης του εδάφους. Ο αισθητήρας κλίσης χρησιμοποιεί αυτές τις πληροφορίες για να ελαχιστοποιήσει την πιθανότητα το αμαξίδιο να γίνει ασταθές λόγω του βάρους του σώματος που βρίσκεται πολύ πίσω.

Αναστολή λειτουργίας λόγω γωνίας της πλάτης

Η λειτουργία μπορεί να ανασταλεί λόγω της γωνίας της πλάτης στις εξής περιπτώσεις:

	ΓΩΝΙΑ ΤΗΣ ΠΛΑΤΗΣ	ΠΡΟΚΥΠΤΟΥΣΑ ΑΝΑΣΤΟΛΗ
	0° - 30°	Κανένα
	31° - 50°	Ανύψωση
	> 51°	Ανύψωση Κλίση προς τα πίσω Ανάκλιση Οδήγηση

Αναστολή λειτουργίας λόγω ανύψωσης του καθίσματος

Μια περαιτέρω αναστολή μπορεί να ενεργοποιηθεί ανάλογα με το ύψος ανύψωσης του καθίσματος. Όταν το κάθισμα ανυψώνεται πάνω από ένα ορισμένο ύψος, του χειριστήριου LCD θα εμφανίζεται μια πορτοκαλί χελώνα. Εάν διαθέτετε χειριστήριο LED, οι ενδεικτικές λυχνίες ταχύτητας θα αναβοσβήνουν. Αυτές υποδεικνύουν τις ακόλουθες αναστολές λόγω της ανύψωσης του καθίσματος:

- Ταχύτητα
- Κλίση προς τα πίσω
- Ανάκλιση
- Αντιμετώπιση προβλήματος

Εάν το αμαξίδιο σας διαθέτει αισθητήρα κλίσης και μια λειτουργία δεν φαίνεται να λειτουργεί, κάντε τα εξής:

- Οδηγήστε τη λειτουργία ανύψωσης προς τα κάτω μέχρι να σταματήσει στην αρχική θέση
- Οδηγήστε τη λειτουργία κλίσης προς τα εμπρός μέχρι να σταματήσει στην αρχική θέση
- Οδηγήστε τη λειτουργία ανάκλισης προς τα εμπρός μέχρι να σταματήσει στην αρχική θέση
- Εάν η λειτουργία του αμαξιδίου σας εξακολουθεί να παρεμποδίζεται, ανατρέξτε στην ενότητα 8 Αντιμετώπιση κοινών προβλημάτων.

4.18 Επιλογή κλειδώματος του τιμονιού - αν υπάρχει (μόνο για το Extreme X8)

Το κλειδί του τιμονιού παρέχει μεγαλύτερη ευθεία σταθερότητα κατεύθυνσης. Αυτό είναι ιδιαίτερα χρήσιμο κατά την αναστροφή του ηλεκτροκίνητου αμαξιδίου σας σε ράμπα οχήματος. Το κλειδί του τιμονιού ενεργοποιείται μέσω του joystick σας και η ενέργεια επιτυγχάνεται με το κλειδί της ράβδου σύνδεσης του τιμονιού.





• Όταν το κλειδί του τιμονιού είναι ενεργοποιημένο, οδηγήστε μόνο το ηλεκτροκίνητο αμαξίδιο προς τα εμπρός και προς τα πίσω

- Η προσπάθεια να οδηγήσετε το ηλεκτροκίνητο αμαξίδιο κανονικά με ενεργοποιημένο το κλειδί του τιμονιού μπορεί να προκαλέσει σοβαρή ζημιά
- Πριν οδηγήσετε κανονικά, βεβαιωθείτε ότι έχετε απενεργοποιήσει το κλειδί του τιμονιού με το joystick.

4.19 Κλίση μεταφοράς - εάν υπάρχει

Η επιλογή κλίσης μεταφοράς επιτρέπει το χαμήλωμα του μπροστινού μέρους του καθίσματος έως και 70 χλστ για να βελτιωθεί η ευκολία της μεταφοράς μέσα και έξω από το ηλεκτροκίνητο αμαξίδιο. Η λειτουργία οδήγησης του ηλεκτροκίνητου αμαξιδίου αναστέλλεται όταν το αμαξίδιο έχει κλίση προς τα εμπρός για να αποφευχθούν ζημιές στα υποπόδια και στα στηρίγματά τους που θα μπορούσαν να προκληθούν με το κάθισμα σε αυτή τη θέση.

- Όταν το κάθισμα γέρνει προς τα εμπρός, εμφανίζεται μια πορτοκαλί χελώνα. Το ηλεκτροκίνητο αμαξίδιο εξακολουθεί να κινείται αργά 
- Μόλις το κάθισμα φτάσει στη χαμηλότερη θέση του, η κίνηση θα σταματήσει και εμποδίζεται η οδήγηση του ηλεκτροκίνητου αμαξιδίου. Μια κόκκινη χελώνα θα αναβοσβήνει 
- Να βεβαιώνετε πάντα ότι ο μηχανισμός έχει επαναφέρει το κάθισμα προς τα πίσω ώστε να αναβοσβήνει η πορτοκαλί χελώνα ή να μην εμφανίζεται καμία χελώνα (οριζόντια), διαφορετικά το ηλεκτροκίνητο αμαξίδιο δεν θα κινείται.

4.20 Ελαστικά

Ανατρέξτε στην ενότητα 7.

4.21 Ταπετσαρία

Ανατρέξτε στην ενότητα 7.11.

4.22 Καλωδίωση και σύνδεσμοι



Ποτέ μην τραβάτε απευθείας τα καλώδια. Αυτό μπορεί να έχει ως αποτέλεσμα τα καλώδια να σπάσουν μέσα στον σύνδεσμο ή την καλωδίωση. Για να αφαιρέσετε ένα βύσμα ή έναν σύνδεσμο, να πιάνετε πάντα το ίδιο το βύσμα ή τον σύνδεσμο και να βεβαιώνετε ότι έχουν απελευθερωθεί τυχόν κλιπ ή σύρτες πριν τραβήξετε.

4.23 Επιγονατίδες

Τόσο τα σταθερά όσο και τα ηλεκτρικά ανυψούμενα υποπόδια που είναι κεντρικά τοποθετημένα χρησιμοποιούν επιγονατίδες που μπορούν να αφαιρεθούν με τη χρήση της χειρολαβής.

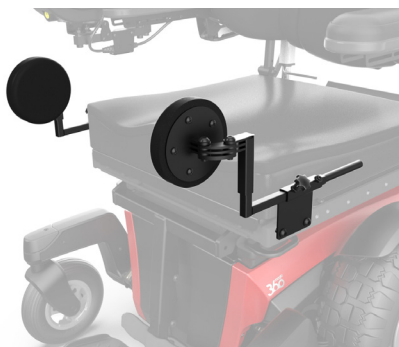

Εικόνα 4.8α Επιγονατίδες στο κεντρικά τοποθετημένο σύστημα υποποδίων

Το περιστρεφόμενο σύστημα υποποδίων χρησιμοποιεί επιγονατίδες που αφαιρούνται όταν ανασηκώνεται ολόκληρο το υποπόδιο.



Εικόνα 4.8β Επιγονατίδες στο περιστρεφόμενο σύστημα υποποδίων

4.24 Πλαϊνά υποστηρίγματα

Τα πλευρικά στηρίγματα MPS μπορούν να είναι σταθερά ή περιστρεφόμενα.



Εικόνα 4.9α Σταθερά και περιστρεφόμενα πλευρικά στηρίγματα στο στήριγμα πλάτης MPS

Οι πλάτες αποκατάστασης της Magic διαθέτουν ενσωματωμένα πλευρικά στηρίγματα.



Εικόνα 4.9β Ενσωματωμένα πλευρικά στηρίγματα στην ανατομική πλάτη

4.25 Ενεργοποιητής με ένα κλικ

Ο «ενεργοποιητής με ένα κλικ» σας επιτρέπει να χειρίζεστε απευθείας έως και πέντε ηλεκτρικές λειτουργίες που βασίζονται σε ενεργοποιητές, κάθε μία με ένα απλό κλικ. Όταν συνδυάζεται με ένα χειριστήριο CJSΜ2, έχει το πρόσθετο πλεονέκτημα ότι σας επιτρέπει να αλλάζετε τις ηλεκτρικές λειτουργίες εν κινήσει, χωρίς να χρειάζεται να σταματήσετε το αναπηρικό σας αμαξίδιο. Τα κουμπιά μπορούν να προγραμματιστούν ανάλογα με τις ανάγκες του ατόμου.



Ο «ενεργοποιητής με ένα κλικ» ΔΕΝ είναι αδιάβροχο.



Κλίση Ανύψωση Ανάκλιση Κλείδωμα τιμονιού/ Πινέζα πρόσδεσης Υποπόδια

Εικόνα 4.10 Μια τυπική ρύθμιση του «ενεργοποιητή με ένα κλικ»

Ζώνες τοποθέτησης, προσδέσεις και μεταφορά

5.1 Μεταφορά ηλεκτροκίνητου αμαξιδίου σε οχήματα (ως φορτίο)

Να βεβαιώνετε πάντα ότι το ηλεκτροκίνητο αμαξίδιο σας και τα εξαρτήματά του είναι κατάλληλα ασφαλισμένα κατά τη μεταφορά. Ειδικότερα, το χειριστήριο θα πρέπει να προστατεύεται καλά. Επικοινωνήστε με τον αντιπρόσωπο της Magic Mobility για συμβουλές σχετικά με τη μεταφορά του ηλεκτροκίνητου αμαξιδίου σας.



Το ηλεκτροκίνητο αμαξίδιο πρέπει να μεταφέρεται μόνο σε όχημα που είναι εγκεκριμένο για το σκοπό αυτό. Ελέγξτε ότι το ηλεκτροκίνητο αμαξίδιο είναι ασφαλισμένο, τα φρένα του κινητήρα είναι ενεργοποιημένα και η τροφοδοσία είναι απενεργοποιημένη. Το ηλεκτροκίνητο αμαξίδιο πρέπει να ασφαλιζεται με ιμάντες στερέωσης μέσω των μπροστινών και πίσω βραχιόνων. Ασφαλίστε το ηλεκτροκίνητο αμαξίδιο σύμφωνα με τις οδηγίες του κατασκευαστή του συστήματος συγκράτησης του οχήματος. Βεβαιωθείτε ότι όλα τα αποσπώμενα μέρη είναι ασφαλισμένα ή συσκευασμένα και επισημασμένα ώστε να μην χαθούν.

5.2 Μεταφορά ηλεκτροκίνητου αμαξιδίου σε αεροπλάνα (ως φορτίο)

Οι μπαταρίες gel cell είναι εγκεκριμένες από την Ομοσπονδιακή Υπηρεσία Πολιτικής Αεροπορίας (FAA), επιτρέποντας την ασφαλή μεταφορά σε αεροσκάφη, λεωφορεία και τρένα. Ωστόσο, η Magic Mobility συνιστά να ενημερώνετε πάντα εκ των προτέρων με τον μεταφορέα, καθώς ενδέχεται να υπάρχουν πρόσθετες απαιτήσεις. Όταν ταξιδεύετε αεροπορικώς με το ηλεκτροκίνητο αμαξίδιο σας, επικοινωνείτε πάντα με την αεροπορική εταιρεία για να καταλάβετε τις συγκεκριμένες πληροφορίες που χρειάζονται. Ανατρέξτε στον ιστότοπό μας για να διαβάσετε το ενημερωτικό δελτίο της Magic Mobility για την πτήση με το ηλεκτροκίνητο αμαξίδιο σας.

5.3 Χρησιμοποίηση του ηλεκτροκίνητου αμαξιδίου σας σε τρένα

Οι υπεύθυνοι των τρένων θα είναι σε θέση να παρέχουν λεπτομέρειες σχετικά με τυχόν ειδικές απαιτήσεις/οδηγίες. Σας συμβουλεύουμε να ελέγξετε τα ακόλουθα:

- Υπάρχουν κατάλληλοι και προβλεπόμενοι χώροι στο τρένο για τους χρήστες ηλεκτροκίνητων αμαξιδίων;
- Υπάρχουν κατάλληλοι ή προβλεπόμενοι χώροι στην αποβάθρα για τους χρήστες ηλεκτροκίνητων αμαξιδίων ώστε να επιβιβάζονται εύκολα στο τρένο;

- Θα μπορέσει η συνδυασμένη μάζα του ηλεκτροκίνητου αμαξιδίου και του επιβάτη του να επιβιβαστεί στο τρένο;
- Βεβαιωθείτε ότι η κλίση της πρόσβασης στην επιβίβαση δεν είναι μεγαλύτερη από τη δυναμική ασφαλή κλίση (βλ. ενότητα 3.13)
- Τυχόν εμπόδια ή κατώφλια δεν θα πρέπει να υπερβαίνουν τη μέγιστη ικανότητα αναρρίχησης σε κράσπεδο του ηλεκτροκίνητου αμαξιδίου σας (βλέπε ενότητα 3.20).

5.4 Ανεγκυστήρες και ανυψωτικά ηλεκτροκίνητων αμαξιδίων



Απενεργοποιήστε το ρεύμα του αμαξιδίου σας όταν βρίσκεστε σε ανεγκυστήρα. Εάν δεν το κάνετε αυτό, μπορεί να αγγίξετε το μοχλό κατά λάθος και η πολυθρόνα σας να κινηθεί εκτός της πλατφόρμας. Έχετε υπόψη σας ότι ένα «στοπ κύλισης» στο άκρο της πλατφόρμας μπορεί να μην το αποτρέψει αυτό.

Βεβαιωθείτε ότι δεν υπάρχει χείλος ή πτώση στην κορυφή ή στο κάτω μέρος της πλατφόρμας. Αυτά μπορεί να προκαλέσουν πτώση ή ανατροπή, εάν ένας τροχίσκος «κολλήσει». Σε αυτές τις περιπτώσεις θα πρέπει να κάνετε πίσω, να επανατοποθετήσετε τον τροχίσκο για μια πιο άμεση προσέγγιση και να προσπαθήσετε ξανά αργά. Όταν έχετε αμφιβολίες, ζητάτε πάντα βοήθεια.

Εάν είναι απαραίτητο να χρησιμοποιήσετε ένα προϊόν μεταφοράς, όπως ανεγκυστήρα ή ανυψωτικό οχήματος, η Magic Mobility συνιστά να μελετήσετε προσεκτικά τις οδηγίες και τις προδιαγραφές του κατασκευαστή πριν από τη χρήση του προϊόντος.

5.5 Ανύψωση του ηλεκτροκίνητου αμαξιδίου σας

Magic 360, Frontier V6 και V4: Οι κρίκοι πρόσδεσης μπορούν να χρησιμοποιηθούν για την ανύψωση του ηλεκτροκίνητου αμαξιδίου σας χωρίς τον επιβάτη. Οι κρίκοι πρόσδεσης επισημαίνονται με κόκκινο χρώμα στις εικόνες 5.2. Είναι κρίσιμο να διασφαλίσετε ότι οι ιμάντες ανύψωσης περνούν μέσα από τα υποβραχιόνια και μακριά από οποιαδήποτε άλλα μέρη που μπορεί να αποκτήσουν υπερβολικό φορτίο κατά την ανύψωση του ηλεκτροκίνητου αμαξιδίου. Η ιδανική θέση του ιμάντα φαίνεται στην εικόνα 5.1.

Extreme X8: Οι κρίκοι πρόσδεσης ΔΕΝ ΜΠΟΡΟΥΝ να χρησιμοποιηθούν για την ανύψωση του ηλεκτροκίνητου αμαξιδίου, καθώς μπορεί να προκληθεί ζημιά στο ηλεκτρικό σας κάθισμα. Ένα κιτ κρίκων ανύψωσης διατίθεται ξεχωριστά, όπως φαίνεται στην Εικόνα 5.2δ.



Εικόνα 5.2α Σημεία ανύψωσης για το Magic 360

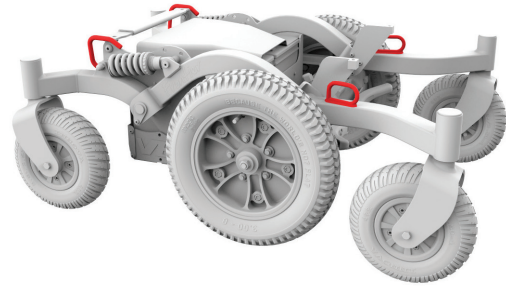

Εικόνα 5.2β Σημεία ανύψωσης για το Frontier V6

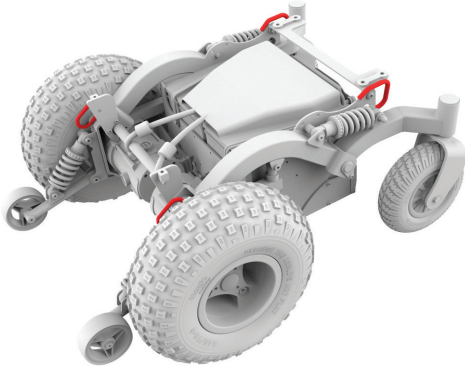

Εικόνα 5.2γ Σημεία ανύψωσης για το Frontier V4



Εικόνα 5.2δ Σημεία ανύψωσης για το Extreme X8 (πωλούνται χωριστά)

! Να είστε προσεκτικοί κατά την ανύψωση του ηλεκτροκίνητου αμαξιδίου σας. Πάντα να προχωράτε αργά και να διασφαλίζετε ότι το αμαξίδιο είναι ισορροπημένο. Μην κατευθύνετε τους μάντες ανύψωσης πάνω από αιχμηρές ακμές ή βραχιόνες αξεσουάρ.

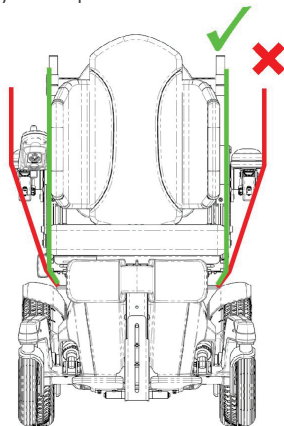

Εικόνα 5.1. Δρομολόγηση των μαντών ανύψωσης

5.6 Ζώνες και μάντες συγκράτησης σε θέση

Είναι υποχρέωση του αγοραστή, του θεραπευτή και των επαγγελματιών υγείας να καθορίσουν εάν απαιτείται ζώνη συγκράτησης σε θέση για να διασφαλιστεί η ασφαλής λειτουργία του ηλεκτροκίνητου αμαξιδίου από τον χρήστη. Οι ζώνες συγκράτησης σε θέση μπορούν να παραγγελθούν μέσω του αντιπροσώπου σας της Magic Mobility.

Οι ζώνες συγκράτησης σε θέση χρησιμοποιούνται κυρίως για τη στήριξη της στάσης του σώματος.

Μπορούν επίσης να βοηθήσουν στον περιορισμό της ολίσθησης ή/και της ολίσθησης όταν το αμαξίδιο βρίσκεται σε κίνηση. Η ζώνη συγκράτησης σε θέση δεν είναι ζώνη ασφαλείας για μεταφορά και δεν πρέπει να χρησιμοποιείται αντί για ζώνη ασφαλείας κατά τη μεταφορά με μηχανοκίνητο όχημα.

Η ακατάλληλη χρήση των ζωνών συγκράτησης σε θέση μπορεί να προκαλέσει σοβαρό τραυματισμό ή θάνατο. Εάν χρησιμοποιείτε ζώνη συγκράτησης σε θέση, βεβαιωθείτε ότι ακολουθείτε τις συστάσεις σε αυτή την ενότητα:

- !** • Βεβαιωθείτε ότι ο χρήστης δεν γλιστράει προς τα κάτω στο κάθισμα του ηλεκτροκίνητου αμαξιδίου. Εάν συμβεί αυτό, ο χρήστης μπορεί να υποστεί συμπίεση του θώρακα ή να πάθει ασφυξία λόγω της πίεσης της ζώνης
- !** • Οι ζώνες πρέπει να είναι σφιχτές, αλλά όχι τόσο σφιχτές ώστε να παρεμποδίζουν την αναπνοή. Θα πρέπει να μπορείτε να περάσετε το ανοιχτό χέρι σας, επίπεδο, ανάμεσα στη ζώνη και τον χρήστη
- Μια μαξιλάρι σφήνα ή μια παρόμοια συσκευή μπορεί να βοηθήσει να κρατηθεί ο χρήστης ασφαλής από το να γλιστρήσει από το κάθισμα
- Βεβαιωθείτε ότι ο χρήστης μπορεί εύκολα να αφαιρέσει τις ζώνες σε περίπτωση έκτακτης ανάγκης.

Μην χρησιμοποιείτε ζώνες συγκράτησης σε θέση:



- Για να συγκρατήσετε ασθενή ή χρήστη που είναι σε κώμα ή σε κατάσταση διέγερσης



- Ως μέσο συγκράτησης σε μηχανοκίνητο όχημα. Σε περίπτωση ατυχήματος ή απότομου σταματήματος, ο χρήστης μπορεί να εκσφενδονιστεί από το αμαξίδιο. Οι ζώνες συγκράτησης σε θέση του ηλεκτροκίνητου αμαξιδίου δεν θα το αποτρέψουν αυτό και μπορεί να προκληθεί περαιτέρω τραυματισμός από τις ζώνες ή τους ιμάντες.

5.7 Ταξιδεύοντας σε όχημα ενώ βρίσκεστε καθισμένοι στο ηλεκτροκίνητο αμαξίδιο σας

Τα ηλεκτροκίνητα αμαξίδια της Magic Mobility συμμορφώνονται με τις απαιτήσεις του προτύπου ISO 7176-19 και, ως εκ τούτου, έχουν σχεδιαστεί και δοκιμαστεί για χρήση μόνο ως κάθισμα με κατεύθυνση προς τα εμπρός σε μηχανοκίνητα οχήματα. Το ηλεκτροκίνητο αμαξίδιο δεν έχει δοκιμαστεί σε άλλες θέσεις.

Οι δοκιμές πραγματοποιήθηκαν με ένα αντιπροσωπευτικό σύστημα ιμάντων τεσσάρων σημείων (δύο μπροστά και δύο πίσω). Χρησιμοποιείτε μόνο με συστήματα πρόσδεσης ηλεκτροκίνητου αμαξιδίου και συστήματα συγκράτησης επιβατών κατάλληλα για το βάρος του ηλεκτροκίνητου αμαξιδίου, συμπεριλαμβανομένων των επιλογών που έχουν εγκατασταθεί σύμφωνα με τις οδηγίες του κατασκευαστή. Το σύστημα συγκράτησης πρέπει να συμμορφώνεται με το πρότυπο SAE J2249 (ΗΠΑ) ή ISO10542 (Διεθνές).



Τα ηλεκτροκίνητα αμαξίδια που είναι ασφαλισμένα σε ένα όχημα δεν παρέχουν την ίδια ασφάλεια και προστασία με τα καθίσματα του οχήματος. Η Magic Mobility συνιστά στους χρήστες να μεταφέρονται στο κάθισμα του οχήματος και να χρησιμοποιούν το εγκατεστημένο στο όχημα σύστημα συγκράτησης, όποτε αυτό είναι δυνατό. Το ηλεκτροκίνητο αμαξίδιο χωρίς επιβάτη θα πρέπει στη συνέχεια να αποθηκεύεται ως φορτίο ή να ασφαλιζεται στο όχημα όπως περιγράφεται στην ενότητα 5.1.

Όταν υπάρχουν επιλογές τοποθέτησης του καθίσματος, θα πρέπει να ακολουθούνται τα παρακάτω, όποτε αυτό είναι εφικτό:

Ανεκυστήρας καθίσματος - τελείως ΚΑΤΩ με το κάθισμα στο χαμηλότερο επίπεδό του.

Κλίση καθίσματος - τελείως ΚΑΤΩ με το κάθισμα παράλληλα με το έδαφος

Υποπόδιο - τελείως ΚΑΤΩ με τα πόδια κοντά στο δάπεδο και τα γόνατα λυγισμένα στις 90°.

Πλάτη - όρθια, σε γωνία 90°, ή όσο το δυνατόν πλησιέστερα, σε σχέση με το κάθισμα.



Σύστημα συγκράτησης με ιμάντες

- Το ηλεκτροκίνητο αμαξίδιο μπορεί να ασφαλιστεί μόνο με τη χρησιμοποίηση των σημείων πρόσδεσης στο πλαίσιο του ηλεκτροκίνητου αμαξιδίου (βλ. Εικόνα 5.4)
- Τα σημεία πρόσδεσης (δύο μπροστά, δύο πίσω) υποδεικνύονται με το σύμβολο μεταφοράς (βλ. Εικόνα 5.3). Τοποθετήστε πρώτα τους μπροστινούς ιμάντες και μετά τους πίσω. Σφίξτε τους ιμάντες για να ασφαλίσετε το ηλεκτροκίνητο αμαξίδιο. Το ηλεκτροκίνητο αμαξίδιο δεν επιτρέπεται να ασφαλιζεται από άλλα εξαρτήματα
- Λόγω της υψηλής φόρτισης που μπορεί να προκύψει κατά τη διάρκεια μιας σοβαρής σύγκρουσης, η Magic Mobility συνιστά την τοποθέτηση δύο ιμάντων σε κάθε πίσω σημείο πρόσδεσης.
- Δεν πρέπει να γίνονται αλλαγές ή αντικαταστάσεις στα σημεία πρόσδεσης.



Εικόνα 5.3 Σύμβολο μεταφοράς



Εικόνα 5.4α Σημεία πρόσδεσης για το Magic 360

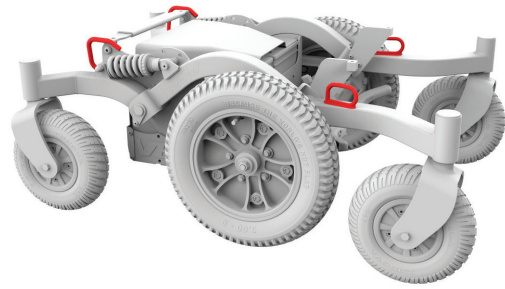

Εικόνα 5.4β Σημεία πρόσδεσης για το Frontier V6

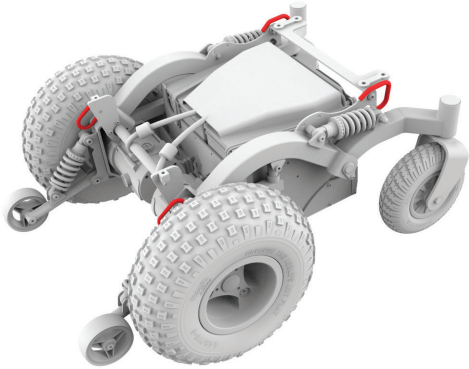

Εικόνα 5.4γ Σημεία πρόσδεσης για το Frontier V4

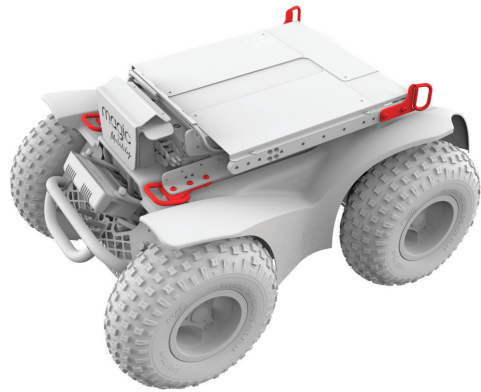

Εικόνα 5.4δ Σημεία πρόσδεσης για το Extreme X8

Οδηγίες πρόσδεσης του επιβάτη

- Οι ζώνες ή οι μάντες υπογαστρίου (με ή χωρίς στήριξη στάσης) που είναι τοποθετημένες σε ηλεκτροκίνητο αμαξιδίδιο δεν πρέπει να χρησιμοποιούνται ή να βασιζόσαστε σε αυτές για τη συγκράτηση των επιβατών σε κινούμενο όχημα.
- **Χρησιμοποιείτε πάντα ένα σύστημα συγκράτησης επιβατών τριών σημείων για να ασφαλίσετε τον επιβάτη**
- Πρέπει να χρησιμοποιούνται τόσο ζώνες συγκράτησης της λεκάνης όσο και ζώνες συγκράτησης του άνω μέρους του κορμού για να συγκρατείται ο επιβάτης και να μειώνεται η πιθανότητα πρόσκρουσης του κεφαλιού και του θώρακα στα εξαρτήματα του οχήματος.
- Οι ζώνες συγκράτησης πρέπει να τοποθετούνται στην κατάλληλη κολόνα του οχήματος και δεν πρέπει να συγκρατούνται μακριά από το σώμα από εξαρτήματα του ηλεκτροκίνητου αμαξιδιού, όπως τα υποβραχιόνια ή οι τροχοί (Εικόνα 5.6).
- Χρησιμοποιήστε ένα κατάλληλα τοποθετημένο προσκέφαλο όταν μεταφέρεστε με ηλεκτροκίνητο αμαξιδίδιο.

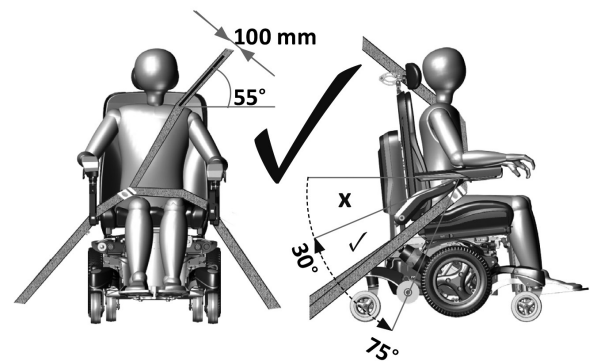

Εικόνα 5.5 - σωστή τοποθέτηση του συστήματος συγκράτησης επιβατών τριών σημείων



Τοποθέτηση του συστήματος πρόσδεσης επιβαίνοντα

- Η ζώνη λεκάνης πρέπει να φοριέται χαμηλά στο μπροστινό μέρος της λεκάνης, έτσι ώστε η γωνία συγκράτησης της ζώνης λεκάνης να είναι μεταξύ 30° - 75° σε σχέση με το οριζόντιο επίπεδο (Εικόνα 5.5).
- Μια πιο απότομη (μεγαλύτερη) γωνία εντός του προτιμώμενου εύρους είναι επιθυμητή (Εικόνα 5.5)
- Η ζώνη συγκράτησης του άνω μέρους του κορμού πρέπει να εφαρμόζει πάνω από τον ώμο και κατά μήκος του θώρακα όπως απεικονίζεται (Εικόνα 5.5). Μην τοποθετείτε τη ζώνη συγκράτησης όπως φαίνεται στην Εικόνα 5.6.
- Οι ζώνες συγκράτησης πρέπει να ρυθμίζονται όσο το δυνατόν πιο σφιχτά, σύμφωνα με την άνεση του χρήστη.
- Οι ζώνες συγκράτησης δεν πρέπει να συστρέφονται κατά τη χρήση.

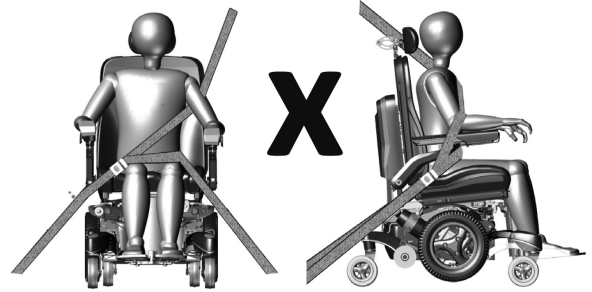

Εικόνα 5.6 - εσφαλμένη τοποθέτηση του συστήματος συγκράτησης επιβατών τριών σημείων

Οι δοκιμές διεξήχθησαν με ομοίωμα δοκιμών πρόσκρουσης βάρους 102 κιλά ή 76 κιλά (βλ. Ενότητα 11). Οι επιβάτες με μεγαλύτερο βάρος διατρέχουν αυξημένο κίνδυνο κατά τη διάρκεια ατυχήματος.

Η Magic Mobility αναγνωρίζει ότι δεν είναι πάντα πρακτικό να μεταφέρονται οι χρήστες. Σε αυτή την περίπτωση, όπου ο χρήστης πρέπει να μεταφερθεί ενώ βρίσκεται στο ηλεκτροκίνητο αμαξίδιο, πρέπει να ακολουθούνται οι ακόλουθες συμβουλές:

- Η ασφάλεια του χρήστη κατά τη μεταφορά εξαρτάται από την επιμέλεια που θα επιδείξει το άτομο που ασφαλίσει τα συστήματα πρόσδεσης. Θα πρέπει να έχει λάβει τις κατάλληλες οδηγίες ή/και εκπαίδευση για τη χρήση τους
- Προσαρμόστε τα συστήματα συγκράτησης επιβατών σύμφωνα με τις οδηγίες του κατασκευαστή και το πρότυπο SAE J2249
- Μην χρησιμοποιείτε συστήματα πρόσδεσης αναπηρικού αμαξιδίου και συγκράτησης του επιβαίνοντος σε αναπηρικό αμαξίδιο (WTORS) που έχουν σχεδιαστεί για να βασίζονται στη δομή του ηλεκτροκίνητου αμαξιδίου για τη μεταφορά των φορτίων συγκράτησης των επιβατών στο όχημα
- Τα ηλεκτροκίνητα αμαξίδια της Magic Mobility συμμορφώνονται με τις απαιτήσεις του προτύπου ISO 7176-19 και, ως τέτοια, έχουν σχεδιαστεί και δοκιμαστεί για χρήση μόνο ως κάθισμα με κατεύθυνση προς τα εμπρός σε μηχανοκίνητο όχημα
- **Σημείωση** - η συμμόρφωση με το πρότυπο αυτό δεν αποκλείει τη χρήση του ηλεκτροκίνητου αμαξιδίου προς τα πίσω σε μεγάλα προσβάσιμα οχήματα που διαθέτουν θέσεις επιβατών με κατεύθυνση προς τα πίσω
- Το μηχανοκίνητο αμαξίδιο έχει υποβληθεί σε δυναμικές δοκιμές με κατεύθυνση προς τα εμπρός, με το ομοίωμα της δοκιμής πρόσκρουσης να συγκρατείται τόσο με ζώνη λεκάνης όσο και με ζώνη ώμου (π.χ. ζώνη ώμου ως μέρος ζώνης συγκράτησης τριών σημείων)
- Θα πρέπει να χρησιμοποιούνται τόσο οι ζώνες συγκράτησης της λεκάνης όσο και οι ζώνες ώμων για να μειωθεί η πιθανότητα πρόσκρουσης του κεφαλιού και του θώρακα σε εξαρτήματα του οχήματος
- Για να μειωθεί η πιθανότητα τραυματισμού των επιβατών του οχήματος, οι τοποθετημένοι δίσκοι για ηλεκτροκίνητα αμαξίδια που δεν έχουν σχεδιαστεί ειδικά για την ασφάλεια κατά τη σύγκρουση θα πρέπει: i) να αφαιρούνται και να ασφαρίζονται χωριστά στο όχημα, ή ii) να ασφαίζονται στο ηλεκτροκίνητο αμαξίδιο, αλλά να τοποθετούνται μακριά από τον επιβάτη με μαξιλάρι απορρόφησης ενέργειας που τοποθετείται μεταξύ του δίσκου και του επιβάτη.
- Όπου είναι δυνατόν, ο λοιπός βοηθητικός εξοπλισμός του ηλεκτροκίνητου αμαξιδίου πρέπει είτε να ασφαρίζεται στο αμαξίδιο είτε να αφαιρείται και να ασφαρίζεται στο όχημα κατά τη διάρκεια του ταξιδιού. Αυτό θα διασφαλίσει ότι δεν θα ξεκολλήσει και δεν θα προκαλέσει τραυματισμό στους επιβάτες του οχήματος σε περίπτωση σύγκρουσης
- Τα στηρίγματα στάσης δεν πρέπει να χρησιμοποιούνται για τη συγκράτηση των επιβατών σε κινούμενο όχημα, εκτός εάν φέρουν σήμανση σύμφωνα με τις απαιτήσεις που καθορίζονται στο πρότυπο ISO7176-19
- Το ηλεκτροκίνητο αμαξίδιο πρέπει να επιθεωρείται από εκπρόσωπο του κατασκευαστή πριν από την επαναχρησιμοποίηση μετά την εμπλοκή του σε οποιοδήποτε είδος σύγκρουσης με όχημα
- Δεν πρέπει να γίνονται τροποποιήσεις ή αντικαταστάσεις στα σημεία στερέωσης του ηλεκτροκίνητου αμαξιδίου ή στα δομικά μέρη ή εξαρτήματα του πλαισίου χωρίς να ζητείται η γνώμη του κατασκευαστή του ηλεκτροκίνητου αμαξιδίου
- Στα ηλεκτροκίνητα αμαξίδια, όταν χρησιμοποιούνται σε μηχανοκίνητο όχημα, θα πρέπει να τοποθετούνται σφραγισμένες μπαταρίες με προστασία από διαρροές, όπως «ηλεκτρολύτης σε μορφή γέλης»
- Κατά τη στερέωση του συστήματος συγκράτησης επιβατών πρέπει να δίνεται προσοχή στην τοποθέτηση της πόρπης του καθίσματος. Αυτό θα διασφαλίσει ότι το κουμπί απελευθέρωσης δεν θα έρθει σε επαφή με τα εξαρτήματα του ηλεκτροκίνητου αμαξιδίου σε περίπτωση σύγκρουσης.

5.8 Εισελκόμενος πείρος πρόσδεσης - εάν υπάρχει

Το Magic 360 και τα Frontier V6 και V4 διαθέτουν προαιρετικά έναν πείρο πρόσδεσης που έχει υποβληθεί σε δοκιμή πρόσκρουσης (βλέπε Εικόνες 5.7). Η διάμετρος του πείρου είναι 16 χλστ και είναι κατάλληλος για χρήση με τις περισσότερες εμπορικά σημεία πρόσδεσης που έχουν σχεδιαστεί για πείρους αυτής της διαμέτρου. Ο πείρος πρόσδεσης τοποθετείται στη βάση του ηλεκτροκίνητου αμαξιδίου και λειτουργεί μέσω του χειριστηρίου. Όταν ο πείρος πρόσδεσης είναι εκτεταμένος, η ταχύτητα του ηλεκτροκίνητου

αμαξιδίου μειώνεται στα 1,2 km/h και τα εικονίδια πορτοκαλί χελώνας εμφανίζονται στο χειριστήριο.



5.9 Σύστημα πρόσδεσης Dahl - εάν υπάρχει

Τα συστήματα DAHL Docking MK. II και DAHL VarioDock έχουν δοκιμαστεί με το Magic 360 και συμμορφώνονται με το πρότυπο ISO 7176-19.

Για την ασφαλή εγκατάσταση και χρήση της πλάκας ασφάλισης, ανατρέξτε στον οδηγό χρήσης του συστήματος πρόσδεσης Dahl (6567). Ανατρέξτε στον ίδιο οδηγό για το μέγιστο βάρος του χρήστη.

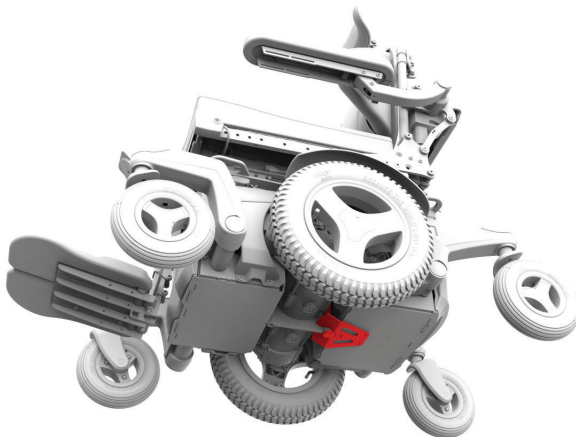

Εικόνα 5.7α Πείρος πρόσδεσης για το Magic 360 - ανασυρόμενος

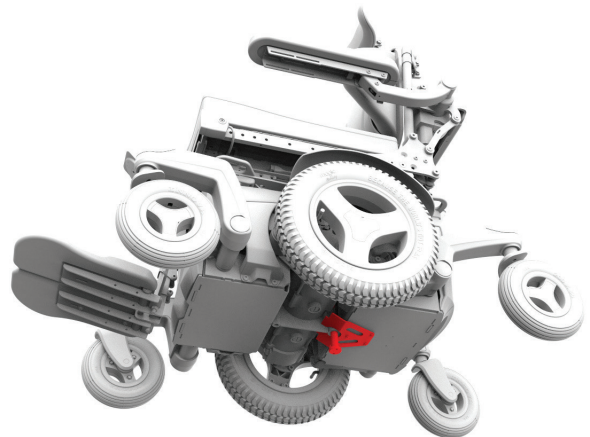

Εικόνα 5.7β Πείρος πρόσδεσης για το Magic 360 - εκτεταμένος

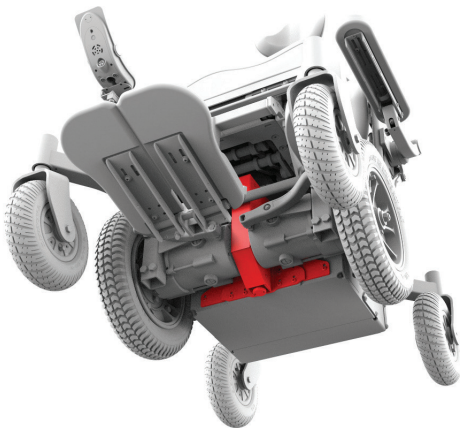

Εικόνα 5.7γ Πείρος πρόσδεσης για το Frontier - ανασυρόμενος

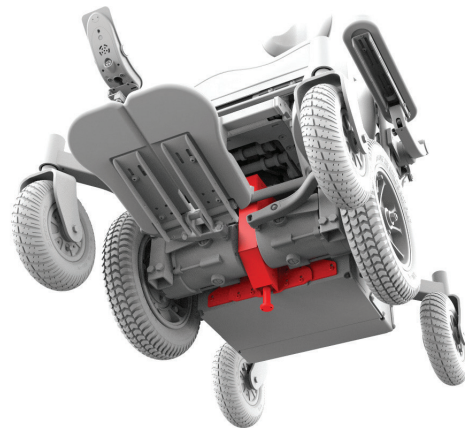

Εικόνα 5.7δ Πείρος πρόσδεσης για το Frontier - εκτεταμένος

Μετά από σύγκρουση οχήματος



Εάν έχετε εμπλακεί σε σύγκρουση με όχημα, είναι σημαντικό να επιθεωρήσει το ηλεκτροκίνητο αμαξίδιο σας ένας εξουσιοδοτημένος αντιπρόσωπος της Magic Mobility πριν το χρησιμοποιήσετε ξανά. Εάν η ζημιά είναι αμφισβητήσιμη ή υπάρχει ανησυχία για την κατάστασή του, τότε η Magic Mobility συνιστά την αντικατάσταση του αμαξιδίου.

Ενημέρωση των χρηστών του ηλεκτρονικού αμαξιδίου - η εγγύηση του ηλεκτροκίνητου αμαξιδίου σας δεν ισχύει εάν αυτό έχει εμπλακεί σε σύγκρουση.

Μπαταρίες και φόρτιση

6.1 Ηλεκτρική ασφάλεια και προστασία

Το ηλεκτροκίνητο αμαξίδιο σας διαθέτει μια ασφάλεια τοποθετημένη στο κύκλωμα της μπαταρίας, η οποία παρέχει ένα επίπεδο προστασίας στην μπαταρία και την καλωδίωσή της σε περίπτωση βραχυκυκλώματος. Όταν καεί η ασφάλεια, το αμαξίδιο σας δεν θα κινείται και θα πρέπει να επικοινωνήσετε με τον αντιπρόσωπο της Magic Mobility για επισκευή ή/και αντικατάσταση.

6.2 Μπαταρίες

Το ηλεκτροκίνητο αμαξίδιο σας διαθέτει δύο μπαταρίες υψηλής ποιότητας, μεγάλης διάρκειας ζωής, οι οποίες είναι σφραγισμένες (μη διαρρέουσες) και δεν απαιτούν συντήρηση. Το ηλεκτροκίνητο αμαξίδιο σας διαθέτει σύστημα 24V, το οποίο τροφοδοτείται από δύο μπαταρίες 12V (βλ. Εικόνες 6.1). Δεν χρειάζεται να ελέγχετε τη στάθμη του υγρού ηλεκτρολύτη της. Παρά το γεγονός ότι μοιάζουν με τις μπαταρίες αυτοκινήτων, οι μπαταρίες των ηλεκτροκίνητων αμαξιδίων δεν είναι ίδιες. Οι μπαταρίες αυτοκινήτων δεν έχουν σχεδιαστεί για να αντέχουν μια μακρά, βαθιά φόρτιση και δεν είναι κατάλληλες για χρήση σε ηλεκτροκίνητα αμαξίδια.

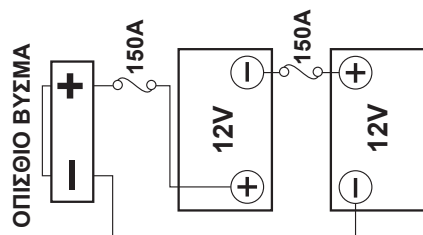

Εικόνα 6.1α - Καλωδίωση μπαταρίας για το Magic 360

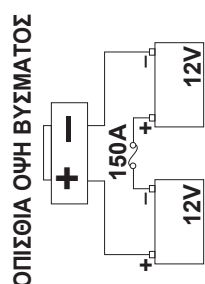

Εικόνα 6.1β - Καλωδίωση μπαταρίας για τα Frontier V4, V6 και Extreme X8

- Οι μπαταρίες έχουν πεπερασμένη διάρκεια ζωής και όρια στη διάρκεια που παρέχουν και αποθηκεύουν ενέργεια. Μπορείτε να φορτίσετε τις μπαταρίες μόνο έναν ορισμένο αριθμό φορών προτού αποτύχουν και δεν μπορούν πλέον να κρατήσουν τη φόρτιση



- Μην αναμειγνύετε και μην συνδυάζετε κατασκευαστές μπαταριών ή τεχνολογίες. Ποτέ μην αναμειγνύετε μπαταρίες τύπου gel cell με μπαταρίες AGM. Χρησιμοποιείτε μόνο πανομοιότυπες

μπαταρίες που έχουν κατασκευαστεί την ίδια χρονική στιγμή και βρίσκονται στην ίδια κατάσταση φόρτισης. Οι μπαταρίες πρέπει πάντα να αντικαθίστανται ως ζεύγος

- Οι στύλοι, οι ακροδέκτες και τα σχετικά εξαρτήματα των μπαταριών περιέχουν μόλυβδο και ενώσεις μολύβδου, πλύνετε τα χέρια σας μετά την επαφή τους
- Οι μπαταρίες περιέχουν διαβρωτικές χημικές ουσίες. Χρησιμοποιείτε μόνο μπαταρίες AGM ή gel cell για να μειώσετε τον κίνδυνο διαρροών ή εκρηκτικών καταστάσεων
- Κατά την τοποθέτηση των μπαταριών, βεβαιωθείτε ότι οι πόλοι των ακροδεκτών τους δεν μπορούν να αγγίξουν κανένα μέρος του πλαισίου του ηλεκτροκίνητου αμαξιδίου κατά την εγκατάσταση. Οι ακροδέκτες των μπαταριών είναι καλυμμένοι, γεγονός που τους εμποδίζει να έρθουν σε επαφή με το πλαίσιο κατά την κανονική λειτουργία ή σε περίπτωση ανατροπής
- Ποτέ μην συνδέετε μια συσκευή υποστήριξης ζωής ή βοηθητική συσκευή σε μια μπαταρία ηλεκτροκίνητου αμαξιδίου χωρίς εφεδρικό σύστημα. Το ηλεκτρικό σύστημα μπορεί να αποτύχει και να οδηγήσει σε σοβαρό τραυματισμό ή θάνατο του χρήστη.

6.3 Στρώνισμο της μπαταρίας

Η σωστή φροντίδα των μπαταριών κατά την περίοδο στρωσίματος (αρχική φροντίδα) είναι ιδιαίτερα σημαντική για τη διάρκεια ζωής της μπαταρίας. Ακολουθήστε τα παρακάτω βήματα:

- 1) Βεβαιωθείτε ότι η μπαταρία είναι πλήρως φορτισμένη πριν χρησιμοποιήσετε το αμαξίδιο σας για πρώτη φορά
- 2) Χρησιμοποιείτε το αμαξίδιο συχνά και αποφύγετε τα υπερβολικά φορτία
- 3) Φορτίζετε τις μπαταρίες μόνο αφού η χωρητικότητα έχει μειωθεί στο 50 τοις εκατό
- 4) Φορτίστε πλήρως το ηλεκτροκίνητο αμαξίδιο σας, ελέγχοντας ότι ο φορτιστής δείχνει ότι η μπαταρία είναι πλήρως φορτισμένη
- 5) Ποτέ μην αφήνετε το ηλεκτροκίνητο αμαξίδιο σας πάνω από τρεις ημέρες χωρίς φόρτιση κατά την περίοδο στρωσίματος
- 6) Επαναλάβετε τα βήματα 2-3 για τις πρώτες 5-10 χρήσεις (κύκλους) για να ολοκληρώσετε τη διαδικασία στρωσίματος.

6.4 Φόρτιση μπαταρίας



Χρησιμοποιείτε μόνο τον παρεχόμενο φορτιστή εκτός οχήματος εκτός αν υπάρχει διαφορετική έγκριση από τη Magic Mobility. Ο φορτιστής είναι ένας έξυπνος φορτιστής που θα απενεργοποιηθεί όταν οι μπαταρίες φορτιστούν. Το ηλεκτροκίνητο αμαξίδιο μπορεί να παραμείνει στον φορτιστή για 2-3 ημέρες.

6.5 Διαδικασία φόρτισης της μπαταρίας

Οι μπαταρίες φορτίζονται μέσω μιας υποδοχής εντός του χειριστηρίου (βλ. Εικόνα 6.2). Όταν ο φορτιστής μπαταρίας είναι συνδεδεμένος στην πρίζα, το χειριστήριο το αναγνωρίζει και η οδήγηση του αμαξιδίου αναστέλλεται. Κατά τη φόρτιση του νέου σας αμαξιδίου θα πρέπει να ακολουθήσετε την ακόλουθη διαδικασία:

- 1) Βεβαιωθείτε ότι το ηλεκτροκίνητο αμαξίδιο είναι απενεργοποιημένο
- 2) Συνδέστε το φορτιστή μπαταρίας στην υποδοχή φόρτισης στο χειριστήριο και ενεργοποιήστε τον
- 3) Συμβουλευτείτε τις οδηγίες χρήσης του φορτιστή μπαταριών, οι οποίες έχουν παραδοθεί μαζί με το ηλεκτροκίνητο αμαξίδιο σας, για να βεβαιωθείτε ότι γνωρίζετε πώς ο φορτιστής δείχνει ότι οι μπαταρίες είναι πλήρως φορτισμένες



Εικόνα 6.2 - Υποδοχή φόρτισης



- Μην εκθέτετε τον φορτιστή σε βροχή και χιόνι
- Μην ανοίγετε το φορτιστή και μην επιχειρείτε να τον επισκευάσετε μόνοι σας
- Μην τοποθετείτε το φορτιστή στο κάθισμα του ηλεκτροκίνητου αμαξιδίου κατά τη φόρτιση, καθώς μπορεί να ζεσταθεί αρκετά. Τοποθετείτε πάντα τον φορτιστή στο πάτωμα κοντά στο αμαξίδιο όταν είναι σε χρήση
- Ποτέ μην χρησιμοποιείτε καλώδιο προέκτασης ή πολλαπλούς πίνακες τροφοδοσίας. Συνδέετε το φορτιστή μόνο απευθείας στην πρίζα του τοίχου
- Να προστατεύετε πάντα τις μπαταρίες από το πάγωμα και να μην φορτίζετε ποτέ μια παγωμένη μπαταρία. Η θερμοκρασία στην οποία παγώνουν οι μπαταρίες εξαρτάται από πολλούς παράγοντες, συμπεριλαμβανομένης της χημικής τους σύνθεσης, του επιπέδου φόρτισης και της χρήσης (οι επίπεδες

μπαταρίες μπορούν να παγώσουν λίγο κάτω από το μηδέν). Κάτι τέτοιο μπορεί να οδηγήσει σε σωματικό τραυματισμό και να προκαλέσει βλάβη στις μπαταρίες

- Προσπαθήστε να αποφεύγετε να εκθέτετε τις μπαταρίες σας σε διαφορετικές ακραίες θερμοκρασίες. Οι μπαταρίες αποδίδουν καλύτερα όταν φορτίζονται σε εσωτερικό χώρο σε θερμοκρασία περίπου 20 °C
- Φορτίζετε πάντα πλήρως τις μπαταρίες.

6.6 Ρυθμός φόρτισης

Το πόσο γρήγορα φορτίζονται οι μπαταρίες εξαρτάται από την ηλεκτρική τους χωρητικότητα, την κατάσταση φόρτισης, τη θερμοκρασία του ηλεκτρολύτη και την εσωτερική τους κατάσταση. Η έξοδος συνεχούς ρεύματος του φορτιστή επηρεάζει επίσης σημαντικά το χρόνο φόρτισης.

6.7 Επίτευξη μέγιστης εμβέλειας από τις μπαταρίες σας

Παρακαλούμε σημειώστε τα εξής - ακολουθείτε πάντα τις διαδικασίες λειτουργίας και φόρτισης:

- Αποφύγετε τις πολύ βαθιές αποφορτίσεις (οι βαθιές αποφορτίσεις μειώνουν τη διάρκεια ζωής της μπαταρίας)
- Μην αφήνετε τις μπαταρίες σε χαμηλή φόρτιση για παρατεταμένο χρονικό διάστημα. Μετά από χρήση όλη την ημέρα, φορτίζετε πάντα πλήρως τις μπαταρίες κατά τη διάρκεια της νύχτας
- Αφού οι μπαταρίες αποφορτιστούν σε χαμηλή φόρτιση, φροντίστε να τις επαναφορτίσετε σε πλήρη χωρητικότητα (αυτό μπορεί να διαρκέσει περισσότερο από 8 ώρες)
- Βεβαιωθείτε ότι οι μπαταρίες σας είναι πλήρως φορτισμένες πριν χρησιμοποιήσετε το αμαξίδιο σας
- Βεβαιωθείτε ότι η πίεση των ελαστικών σας είναι σωστή για το βάρος και το έδαφος που σκοπεύετε να ταξιδέψετε
- Προσπαθήστε να διατηρείτε σταθερή ταχύτητα και να οδηγείτε όσο το δυνατόν πιο ομαλά
- Προσπαθήστε να αποφύγετε τις κλίσεις
- Περιορίστε το βάρος των αποσκευών που μεταφέρετε.

6.8 Πλήρως αποφορτισμένες μπαταρίες



- Ποτέ μην αφήνετε τις μπαταρίες να αποφορτιστούν εντελώς. Η οδήγηση του ηλεκτρικού αμαξιδίου σας μέχρι σχεδόν να σταματήσει, θα μειώσει σημαντικά τη διάρκεια ζωής των μπαταριών σας.

ΜΕΤΡΗΤΗΣ ΜΠΑΤΑΡΙΑΣ ΣΤΗΝ ΟΘΟΝΗ LCD

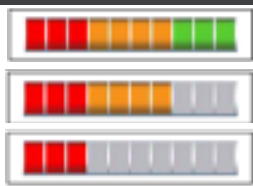

Οι μπαταρίες είναι φορτισμένες εάν ο μετρητής μπαταρίας εμφανίζει κόκκινο, κίτρινο και πράσινο χρώμα.

Εάν είναι δυνατόν, φορτίστε τις μπαταρίες μόλις ο μετρητής μπαταριών εμφανίσει μόνο κόκκινο και κίτρινο χρώμα.

Φορτίστε τις μπαταρίες το συντομότερο δυνατό μόλις ο μετρητής μπαταριών εμφανίσει μόνο κόκκινο χρώμα: είτε σταθερά είτε όταν αναβοσβήνει αργά.

ΜΕΤΡΗΤΗΣ ΜΠΑΤΑΡΙΑΣ LED

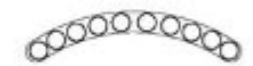

Μετρητής μπαταρίας

(LEDs 1 - 10) Οι μπαταρίες είναι φορτισμένες όταν ο μετρητής μπαταρίας εμφανίζει κόκκινο, κίτρινο και πράσινο χρώμα.

(LED 1 - 7) Εάν είναι δυνατόν, φορτίστε τις μπαταρίες μόλις ο μετρητής μπαταριών εμφανίσει μόνο κόκκινο και κίτρινο χρώμα.

(LEDs 1 - 3) Φορτίστε τις μπαταρίες το συντομότερο δυνατό μόλις ο μετρητής μπαταριών εμφανίσει μόνο κόκκινο χρώμα: είτε σταθερά είτε όταν αναβοσβήνει αργά.

- Μην χρησιμοποιείτε το σύστημα ελέγχου εάν οι μπαταρίες είναι σχεδόν αποφορτισμένες. Η μη τήρηση αυτής της συνθήκης μπορεί να αφήσει τους χρήστες αποκλεισμένους σε μη ασφαλή θέση, όπως στη μέση ενός δρόμου
- Μην αφήνετε ποτέ τις μπαταρίες σε κατάσταση αποφόρτισης. Φορτίζετε πλήρως τις αχρησιμοποίητες ή αποθηκευμένες μπαταρίες τουλάχιστον μία φορά το μήνα
- Ο φορτιστής δεν θα λειτουργήσει όταν οι μπαταρίες έχουν αποφορτιστεί σε εξαιρετικά χαμηλή τάση. Εάν συμβεί αυτό, καλέστε τον αντιπρόσωπο της Magic Mobility για βοήθεια.

6.9 Μετρητής μπαταρίας

Μετά τη διαδικασία στρωσίματος, χρησιμοποιήστε τους πίνακες στην επόμενη σελίδα ως οδηγό φόρτισης. Ο μετρητής μπαταρίας σας μπορεί επίσης να αναβοσβήνει διαφορετικά μοτίβα για να δείξει την κατάσταση της μπαταρίας:

- Η λυχνία LED είναι αναμμένη, σταθερή - υποδεικνύει ότι όλα είναι καλά και εμφανίζει το επίπεδο της φόρτισης που απομένει
- Η λυχνία LED αναβοσβήνει αργά - το σύστημα ελέγχου λειτουργεί σωστά αλλά χρειάζεται φόρτιση
- Η λυχνία LED ανάβει διαδοχικά, με αυξανόμενο ρυθμό - οι μπαταρίες του ηλεκτροκίνητου αμαξιδίου φορτίζονται. Δεν είναι δυνατό να οδηγήσετε την ηλεκτρική αναπηρική πολυθρόνα έως ότου αποσυνδεθεί ο φορτιστής και απενεργοποιήσετε και ενεργοποιήσετε ξανά το σύστημα ελέγχου.

6.10 Πώς λειτουργεί ο μετρητής μπαταρίας σας

Ο μετρητής μπαταρίας σας ενημερώνει για το πόσο φορτίο έχει απομείνει στις μπαταρίες σας. Ο καλύτερος τρόπος για να χρησιμοποιήσετε τον μετρητή είναι να μάθετε πώς συμπεριφέρεται καθώς οδηγείτε το ηλεκτροκίνητο αμαξίδιο. Όπως και ο μετρητής καυσίμου σε ένα αυτοκίνητο, ο μετρητής μπαταρίας

δεν είναι απόλυτα ακριβής, αλλά θα σας βοηθήσει να αποφύγετε να ξεμείνετε από ενέργεια.

Όταν το σύστημα ελέγχου είναι ενεργοποιημένο, ο μετρητής μπαταρίας εμφανίζει μια εκτίμηση της εναπομένουσας φόρτισης της μπαταρίας. Ο μετρητής μπαταρίας παρέχει μια πιο ακριβή ένδειξη, περίπου ένα λεπτό αφού αρχίσετε να οδηγείτε το ηλεκτροκίνητο αμαξίδιο σας.

Τα επίπεδα φόρτισης της μπαταρίας εξαρτώνται από τον τρόπο χρήσης του ηλεκτροκίνητου αμαξιδίου σας, τη θερμοκρασία και την ηλικία της μπαταρίας. Αυτοί οι παράγοντες επηρεάζουν την απόσταση που μπορείτε να διανύσετε με το ηλεκτροκίνητο αμαξίδιο σας. Όλες οι μπαταρίες του ηλεκτροκίνητου αμαξιδίου θα χάσουν σταδιακά τη χωρητικότητά τους καθώς γερνούν.

Εάν ο μετρητής μπαταρίας σας δείχνει να πέφτει πιο γρήγορα από ότι συνήθως, ενδέχεται να έχουν εξαντληθεί οι μπαταρίες σας. Κατά την αντικατάσταση φθαρμένων μπαταριών τοποθετείτε πάντα τον τύπο που συνιστά η Magic Mobility. Εάν χρησιμοποιηθεί άλλος τύπος μπαταρίας, η ένδειξη της μπαταρίας ενδέχεται να είναι ανακριβής.

6.11 Αντικατάσταση μπαταριών

Η αντικατάσταση ή η εγκατάσταση των μπαταριών σας πρέπει πάντα να γίνεται από εκπαιδευμένο τεχνικό ηλεκτροκίνητου αμαξιδίου.

6.12 Απόρριψη και ανακύκλωση μπαταριών

Οι μπαταρίες θεωρούνται επικίνδυνα απόβλητα. Στο τέλος της διάρκειας ζωής των μπαταριών, επικοινωνήστε με την τοπική αρχή ανακύκλωσης ή με έναν αντιπρόσωπο της Magic Mobility για οδηγίες σχετικά με την απόρριψη. Ο αντιπρόσωπος της Magic Mobility θα έχει επίσης πληροφορίες σχετικά με την ανακύκλωση άλλων εξαρτημάτων του ηλεκτροκίνητου αμαξιδίου, η οποία συνιστάται ιδιαίτερα όταν αντικαθίστανται εξαρτήματα.

Φροντίδα και συντήρηση

Όπως κάθε μηχανοκίνητο όχημα, το ηλεκτροκίνητο αμαξίδιο σας απαιτεί τακτικούς ελέγχους συντήρησης. Μπορείτε να εκτελέσετε μόνοι σας ορισμένους από αυτούς τους ελέγχους, αλλά συνιστάται η επιθεώρηση του αμαξιδίου σας να γίνεται σε εξουσιοδοτημένο από το εργοστάσιο κέντρο επισκευών. Οι επισκευές ή οι αντικαταστάσεις, συμπεριλαμβανομένων των μπαταριών και των ελαστικών, θα πρέπει να γίνονται μόνο με εξαρτήματα εγκεκριμένα από τον κατασκευαστή, ώστε να διασφαλίζεται η βέλτιστη απόδοση (βλ. Ενότητα 7.20). Με τη σωστή φροντίδα, το ηλεκτροκίνητο αμαξίδιο σας θα πρέπει να σας προσφέρει πολλά χρόνια λειτουργίας.

7.1 Πίεση ελαστικών



Τα ελαστικά με χαμηλή πίεση μπορεί να είναι επιρρεπή σε τρυπήματα και να μειωθεί η εμβέλεια του ηλεκτροκίνητου αμαξιδίου σας. Τα υπερβολικά φουσκωμένα ελαστικά μπορεί επίσης να είναι επικίνδυνα και να προκαλέσουν έκρηξη των ελαστικών, η οποία μπορεί να οδηγήσει σε τραυματισμό. Η μέγιστη συνιστώμενη πίεση των ελαστικών αναγράφεται επίσης στο πλευρικό τοίχωμα του ελαστικού, ωστόσο η συνιστώμενη μέγιστη πίεση της Magic Mobility φαίνεται στο παρακάτω διάγραμμα. Η ανομοιόμορφη πίεση των ελαστικών μπορεί να προκαλέσει την κλίση του ηλεκτροκίνητου αμαξιδίου σας προς τη μία πλευρά.

Η πίεση των ελαστικών πρέπει να ελέγχεται εβδομαδιαία. Όλα τα ελαστικά πεπιεσμένου αέρα είναι εφοδιασμένα με βαλβίδες τύπου αυτοκινήτου και μπορούν να φουσκώσουν με τις περισσότερες τυπικές αντλίες χειρός και ποδιού αυτοκινήτων. Ποτέ μην χρησιμοποιείτε τις εξόδους αέρα των πρατηρίων καυσίμων. Η μη χρήση της σωστής πίεσης φουσκώματος μπορεί να οδηγήσει σε μειωμένη απόδοση ή να επηρεάσει αρνητικά την ασφάλειά σας.

Η χαμηλότερη πίεση των ελαστικών των κινητήριων τροχών θα παρέχει μεγαλύτερη πρόσφυση στη λάσπη και σε πιο χαλαρές επιφάνειες όπως το χαλίκι. Κατά την οδήγηση σε πιο σταθερές επιφάνειες, η πίεση των ελαστικών εκτός δρόμου μπορεί να αυξηθεί σύμφωνα με τα παρακάτω διαγράμματα και ανάλογα με το βάρος του χρήστη, τις προτιμήσεις και την οδηγική ικανότητα.

7.2 Τροχοί κίνησης εκτός δρόμου για το Magic 360

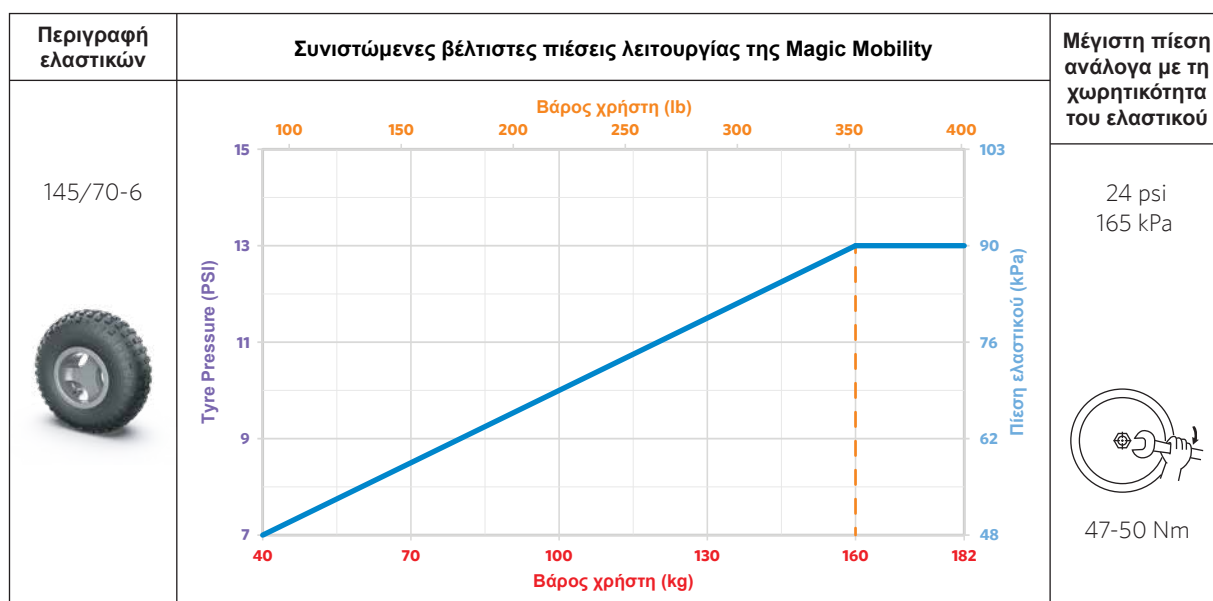

7.3 Τροχοί κίνησης crossover για τα Magic 360 και Frontier V6/V4

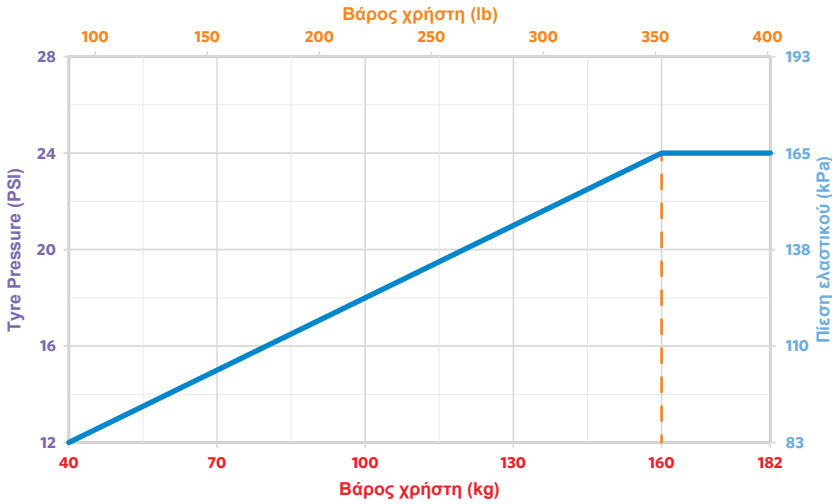
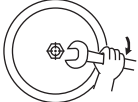
Περιγραφή ελαστικών	Συνιστώμενες βέλτιστες πιέσεις λειτουργίας της Magic Mobility	Μέγιστη πίεση ανάλογα με τη χωρητικότητα του ελαστικού
5.30/4.50-6 		38 psi 262 kPa  47-50 Nm

7.4 Τροχοί κίνησης πόλης urban grey για το Magic 360 και τροχοί κίνησης urban για το Frontier V6/V4

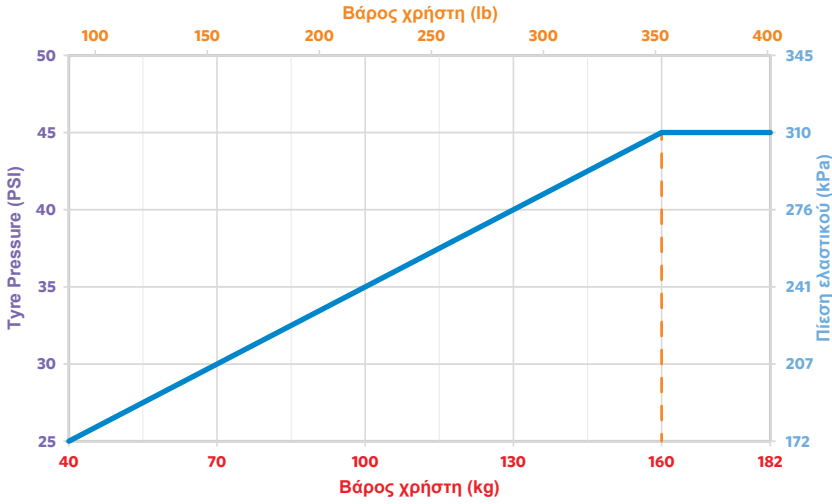
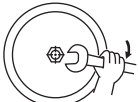
Περιγραφή ελαστικών	Συνιστώμενες βέλτιστες πιέσεις λειτουργίας της Magic Mobility	Μέγιστη πίεση ανάλογα με τη χωρητικότητα του ελαστικού
3.00-8 (14x3) 		50 psi 345 kPa  47-50 Nm

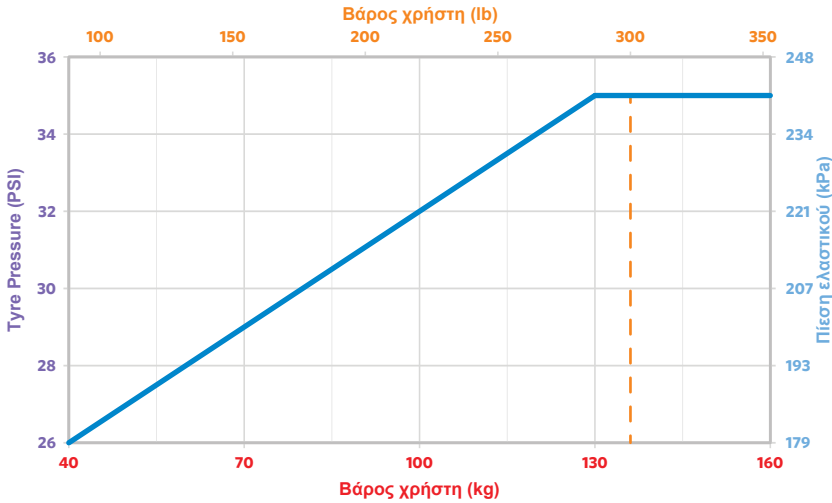
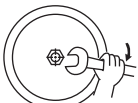

7.5 Τροχοί κίνησης πόλης urban black για το Magic 360

Περιγραφή ελαστικών	Συνιστώμενες βέλτιστες πιέσεις λειτουργίας της Magic Mobility	Μέγιστη πίεση ανάλογα με τη χωρητικότητα του ελαστικού
3.00-8 (14x3) 		35 psi 241 kPa  47-50 Nm

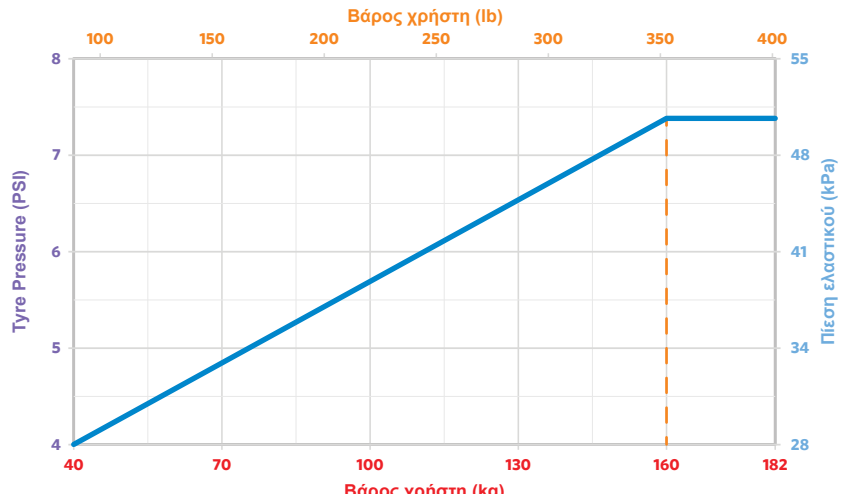
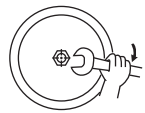
7.6 Τροχοί κίνησης εκτός εδάφους για τα Frontier V6/V4 και Extreme X8

Περιγραφή ελαστικών	Συνιστώμενες βέλτιστες πιέσεις λειτουργίας της Magic Mobility	Μέγιστη πίεση ανάλογα με τη χωρητικότητα του ελαστικού
145/70-6 		24 psi 165 kPa  47-50 Nm

7.7 Ρόδες για το Frontier V6/V4

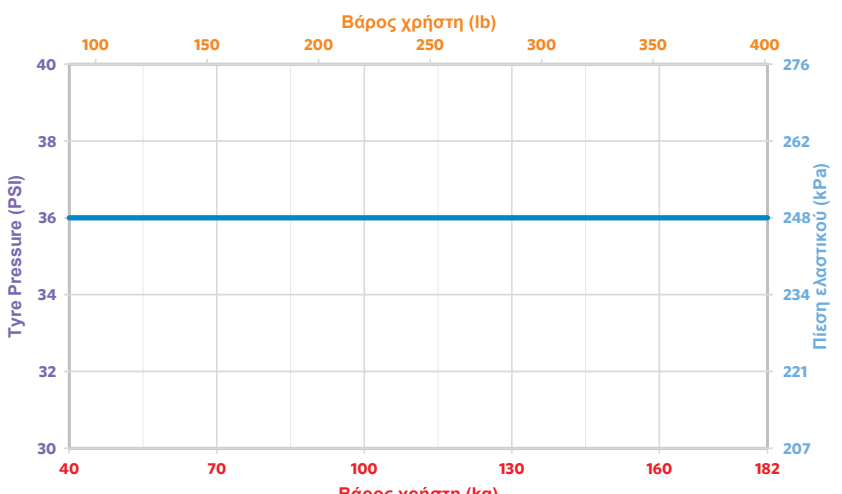
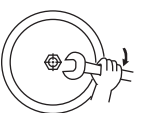
Περιγραφή ελαστικών	Συνιστώμενες βέλτιστες πιέσεις λειτουργίας της Magic Mobility	Μέγιστη πίεση ανάλογα με τη χωρητικότητα του ελαστικού
2.80/2.50-4 (9x2.5)  200x50 (8x2) 		36 psi 248 kPa  22-25 Nm

7.8 Επισκευή διατρήσεων ελαστικών

Δυστυχώς, τα ελαστικά μπορεί να τρυπήσουν. Υπάρχουν διάφορες προφυλάξεις που μπορείτε να λάβετε για να ελαχιστοποιήσετε αυτή την πιθανότητα:

- Μόνο για ελαστικά πόλης - τοποθετήστε συμπαγείς τροχούς, ωστόσο, πρέπει να γνωρίζετε ότι μπορεί να έχουν πιο σκληρή οδήγηση, αλλά δεν θα μείνετε από λάστιχο
- Μόνο για ελαστικά εκτός δρόμου και Crossover - τοποθετήστε το προστατευτικό ελαστικών της Magic Mobility που είναι ανθεκτικό σε διατρήσεις (προστατευτικό ελαστικών από ίνες αραμιδίου + στεγανωτικό), το οποίο είναι λιγότερο πιθανό να τρυπήσει. Παρακαλούμε επικοινωνήστε με τον αντιπρόσωπο της Magic Mobility για να σας τοποθετήσουν το προστατευτικό στους τροχούς που

ήδη έχετε. Το προστατευτικό μπορεί στη συνέχεια να τοποθετηθεί στα νέα ελαστικά σας όταν έρθει η ώρα

- Τοποθετήστε στεγανωτικό ελαστικών στους σωλήνες
- Διατηρήστε τη σωστή πίεση των ελαστικών και αντικαταστήστε τα ελαστικά όταν είναι πολύ φθαρμένα ή σκασμένα.

Οι διατρήσεις μπορούν να επισκευαστούν από τον αντιπρόσωπό σας της Magic Mobility ή από τα περισσότερα καταστήματα πώλησης ελαστικών για ποδήλατα, ATV ή αυτοκίνητα.

7.9 Φθορά ελαστικών

Η διάρκεια ζωής των ελαστικών κυμαίνεται από

μήνες έως χρόνια ανάλογα με την καθημερινή σας χρήση. Για να πετύχετε το μέγιστο από τα ελαστικά σας, είναι σημαντικό να τα έχετε φουσκώσει σωστά. Χρησιμοποιείτε πάντα τα συνιστώμενα από τον κατασκευαστή ανταλλακτικά και αντικαθιστάτε τα ελαστικά όταν το πέλμα φθαρεί σε βάθος μικρότερο από 2 χλστ καθώς τα ελαστικά θα αρχίσουν να χάνουν την ασφαλή πρόσφυση και θα γίνουν πιο επιρρεπή σε διάτρηση.

7.10 Φροντίδα του κιτ αμαξώματος

Το ηλεκτροκίνητο αμαξίδιο σας διαθέτει πλαστικό κιτ αμαξώματος που μπορεί εύκολα να καθαριστεί με ένα υγρό μαλακό πανί και ήπιο απορρυπαντικό. Ποτέ μην καθαρίζετε το ηλεκτροκίνητο αμαξίδιο σας με λάστιχο ή με πίεση και μην το τοποθετείτε σε άμεση επαφή με νερό.

7.11 Φροντίδα της ταπετσαρίας

Η ταπετσαρία του ηλεκτροκίνητου αμαξιδίου σας μπορεί να καθαριστεί με ήπιο σαπούνι και νερό. Είναι σημαντικό πάντα να αποφεύγετε τη διέλευση νερού σε τυχόν ηλεκτρικά εξαρτήματα. Ποτέ μην χρησιμοποιείτε χημικά για να καθαρίσετε ένα κάθισμα από βινύλιο, καθώς αυτό μπορεί να προκαλέσει ολίσθηση του καθίσματος ή να στεγνώσει και να δημιουργηθούν ρωγμές. Στα μέρη που καλύπτονται από ύφασμα μπορεί να χρησιμοποιηθεί ένα καθαριστικό ταπετσαρίας γενικής χρήσης.



Η διάρκεια ζωής της ταπετσαρίας μπορεί να επηρεαστεί από τα έλαια του δέρματος, τον ιδρώτα και ορισμένα φάρμακα. Συνιστάται να αντικαταστήσετε την ταπετσαρία εάν έχει ρωγμές, σκισίματα ή παρουσιάζει σημαντική φθορά. Το φθαρμένο ύφασμα μπορεί να αυξήσει την πιθανότητα κινδύνου πυρκαγιάς. Λάβετε υπόψη ότι το πλύσιμο των ταπετσαριών μπορεί επίσης να μειώσει την ποιότητα επιβράδυνσης φλόγας του υφάσματος.

7.12 Φροντίδα του χειριστηρίου

Το χειριστήριο του ηλεκτροκίνητου αμαξιδίου σας και η λαστιχένια μπότα του μπορούν να καθαριστούν χρησιμοποιώντας ένα υγρό πανί με αραιωμένο απορρυπαντικό. Η οθόνη LCD μπορεί να καθαριστεί με ένα μαλακό, στεγνό πανί χωρίς χνούδι.



Ποτέ μην χρησιμοποιείτε Windex, σκόνη καθαρισμού ή καθαριστικό με βάση διαλύτη. Αυτό θα χαράξει την οθόνη και θα αφαιρέσει την αντιθαμβωτική επίστρωση

- Το χειριστήριο ΔΕΝ είναι αδιάβροχο.

7.13 Προειδοποίηση για το νερό

Αποφεύγετε να εκθέτετε το ηλεκτροκίνητο αμαξίδιο

σε οποιοδήποτε είδος υγρασίας, όπου είναι δυνατόν (βροχή, χιόνι, ομίχλη, αλμυρό νερό ή πλύσιμο). Μια τέτοια έκθεση μπορεί να προκαλέσει ηλεκτρικές και μηχανικές δυσλειτουργίες και μπορεί να προκαλέσει πρόωρη σκουριά στο αμαξίδιο. Ανατρέξτε στην ενότητα 7.14 σχετικά με τη διάβρωση. Εάν το ηλεκτροκίνητο αμαξίδιο σας έρθει σε επαφή με νερό, είναι σημαντικό να το στεγνώσετε καλά με μια πετσέτα και στη συνέχεια να το αφήσετε να στεγνώσει σε ένα ζεστό δωμάτιο για 10-12 ώρες. Ελέγχετε πάντα τη λειτουργία του χειριστηρίου και των φρένων πριν χρησιμοποιήσετε ξανά το ηλεκτροκίνητο αμαξίδιο σας. Εάν υπάρχουν αμφιβολίες ή ασυνέπειες με το ηλεκτροκίνητο αμαξίδιο σας, επικοινωνήστε με τον αντιπρόσωπο της Magic Mobility.



- Μην αφήνετε το ηλεκτροκίνητο αμαξίδιο σε βροχή ή καταιγίδα οποιουδήποτε είδους
- Μην χρησιμοποιείτε ποτέ το ηλεκτροκίνητο αμαξίδιο σε ντους ή μην το αφήνετε σε υγρό μπάνιο ενώ κάνετε ντους.



Το ηλεκτροκίνητο αμαξίδιο σας έχει ηλεκτρικούς κινητήρες και δεν πρέπει ποτέ να το οδηγείται μέσα σε νερό, σε ποτάμια, σε ρυάκια και στη θάλασσα.

7.14 Προστασία από τη διάβρωση

Το ηλεκτροκίνητο αμαξίδιο σας έχει κατασκευαστεί χρησιμοποιώντας μια σειρά διαδικασιών που αντιστέκονται στη διάβρωση. Έχει καταβληθεί κάθε δυνατή προσπάθεια για να διασφαλιστεί η μακροπρόθεσμη αντοχή του, ωστόσο, δεν μπορούμε να εγγυηθούμε ότι το ηλεκτροκίνητο αμαξίδιο σας θα παραμείνει χωρίς να υποστεί διάβρωση καθ' όλη τη διάρκεια της ζωής του. Η πρόληψη, η προστασία και η τακτική συντήρηση είναι απαραίτητες για τη μείωση του κινδύνου διάβρωσης.

Η διάβρωση του ηλεκτροκίνητου αμαξιδίου προκαλείται συνήθως από:

- Σκασίματα ή γρατσουνιές στο χρώμα που προκαλούνται από πρόσκρουση σε πέτρες ή άλλα σκληρά αντικείμενα
- Συσσώρευση αντιψυκτικό αλατιού, βρωμιάς και υγρασίας στα εξαρτήματα του πλαισίου
- Έκθεση σε περιβάλλοντα με έντονη διάβρωση, όπως στην παραλία ή κοντά στην ακτή και σε περιοχές κοντά σε ποτάμια και ρυάκια.

Γρατσουνιές και σκασίματα στο χρώμα της βαφής

Εάν το σασί του ηλεκτροκίνητου αμαξιδίου σας ή οποιοδήποτε άλλο ατσάλινο εξάρτημα έχει γρατζουνιστεί ή έχει σκασίματα αφήνοντας

εκτεθειμένο το γυμνό μέταλλο, σας συνιστούμε τα ακόλουθα βήματα για την επισκευή του χρώματος της βαφής:

- Τρίψτε ελαφρά την εκτεθειμένη περιοχή για να αφαιρέσετε τυχόν χαλαρές άκρες χρώματος ή σκασίματα. Βεβαιωθείτε ότι έχει αφαιρεθεί οποιαδήποτε επιφανειακή διάβρωση κατά τη διαδικασία αυτή
- Εφαρμόστε διαλύτη καθαρισμού στην περιοχή για να απομακρύνετε τη σκόνη, τις ακαθαρσίες και τα λάδια
- Εφαρμόστε αστάρι στην περιοχή που απαιτεί επιδιόρθωση
- Μόλις στεγνώσει, εφαρμόστε το χρώμα επιδιόρθωσης και βεβαιωθείτε ότι καλύπτει όλες τις εκτεθειμένες περιοχές. Μόλις στεγνώσει, η περιοχή θα πρέπει πλέον να προστατεύεται από περαιτέρω διάβρωση.

Εάν δεν είναι πρακτικά εφικτό να εκτελέσετε αυτά τα βήματα, εφαρμόστε ένα εμπορικό προϊόν μετατροπής σκουριάς/εξουδετέρωσης σκουριάς για να αποτρέψετε την περαιτέρω εξάπλωση της σκουριάς.

Παραλίες, αλμυρό νερό και παράκτιες περιοχές



- Το αλμυρό νερό και το περιβάλλον είναι ιδιαίτερα διαβρωτικά
- Η έκθεση σε παράκτιες περιοχές θα αυξήσει επίσης την πιθανότητα διάβρωσης του ηλεκτροκίνητου αμαξιδίου σας, ακόμη και αν το αμαξίδιο δεν χρησιμοποιείται στην παραλία. Ο αέρας στις παράκτιες περιοχές έχει γενικά πολύ υψηλότερη περιεκτικότητα σε αλάτι από ότι στις ηπειρωτικές περιοχές. Τα υψηλότερα ποσοστά διάβρωσης στις παράκτιες περιοχές βρίσκονται γενικά σε απόσταση περίπου 500 μέτρων από την ακτογραμμή.

Χιόνι και πάγος, αλατισμένοι δρόμοι και μονοπάτια



Αποφύγετε τη χρήση του ηλεκτροκίνητου αμαξιδίου σας σε αλατισμένες επιφάνειες όπου είναι δυνατόν, καθώς το αλάτι μπορεί να επηρεάσει αρνητικά πολλά εξαρτήματα του ηλεκτροκίνητου αμαξιδίου. Εάν οδηγείτε το ηλεκτροκίνητο αμαξίδιο σας σε υγρές, παγωμένες ή αλατισμένες επιφάνειες, ανατρέξτε στην ενότητα προληπτικής συντήρησης παρακάτω για περαιτέρω συμβουλές.

Καθαρισμός μετά τη χρήση

Όταν το ηλεκτροκίνητο αμαξίδιο σας έχει χρησιμοποιηθεί σε παράκτια, υγρά ή αλμυρά περιβάλλοντα, ο επιπλέον καθαρισμός είναι κρίσιμος για να μειωθεί ο κίνδυνος σκουριάς. Αφού επιστρέψετε

από τη διαδρομή σας, όλα τα μέρη του ηλεκτροκίνητου αμαξιδίου θα πρέπει να σκουπιστούν με ένα πανί με ζεστό νερό. Στη συνέχεια, το ηλεκτροκίνητο αμαξίδιο θα πρέπει να παραμείνει σε ζεστό και στεγνό περιβάλλον για να στεγνώσει καλά. Μπορεί επίσης να βοηθήσει να φυσήξετε όσο το δυνατόν περισσότερη άμμο ή/και αλάτι. **Ποτέ, μα ποτέ, μην βρέξετε με το λάστιχο το ηλεκτροκίνητο αμαξίδιο σας.**

Προληπτική συντήρηση

Για τακτική χρήση στην παραλία ή σε αλμυρά περιβάλλοντα, προτείνουμε τη χρήση ενός λιπαντικού σε σπρέι με βάση το λάδι στους άξονες του κινητήρα, στους άξονες των τροχών, στους άξονες των πιρουινιών των τροχών, στις ράβδους σύνδεσης, στην κλειδαριά του τιμονιού (μόνο για το Extreme X8) και σε άλλα κινούμενα μέρη σε όλο το ηλεκτροκίνητο αμαξίδιο. Ο τοπικός σας αντιπρόσωπος μπορεί να σας βοηθήσει, εάν απαιτείται.

7.15 Αποθήκευση

Αποθηκεύστε το ηλεκτροκίνητο αμαξίδιο σας της Magic Mobility σε ζεστό και στεγνό περιβάλλον. Εάν δεν χρησιμοποιείτε τακτικά το ηλεκτροκίνητο αμαξίδιο σας, συνιστάται η φόρτιση των μπαταριών τουλάχιστον μία φορά το μήνα. Να αποθηκεύετε πάντα τις μπαταρίες σας πλήρως φορτισμένες.

Εάν αποθηκεύετε το ηλεκτροκίνητο αμαξίδιο σας για μεγάλο χρονικό διάστημα, επικοινωνήστε με τον αντιπρόσωπο της Magic Mobility, ο οποίος μπορεί να σας δώσει συμβουλές σχετικά με την αποσύνδεση των μπαταριών και το μπλοκάρισμα του ηλεκτροκίνητου αμαξιδίου για να αποφύγετε το σκάσιμο των ελαστικών.



- Η έκθεση του ηλεκτροκίνητου αμαξιδίου σε υπερβολικές θερμοκρασίες θα επηρεάσει τη διάρκεια ζωής των μπαταριών. Αποφύγετε την αποθήκευση του ηλεκτροκίνητου αμαξιδίου σε ακραία ζεστά και κρύα περιβάλλοντα

- Μετά από μεγάλες περιόδους αποθήκευσης καλό είναι το αμαξίδιο να επιθεωρείται από τον εξουσιοδοτημένο αντιπρόσωπο. Ανατρέξτε στις ενότητες 7.16-7.19 για τους ελέγχους ασφαλείας.

7.16 Καθημερινοί έλεγχοι

- Ελέγξτε ότι οι μπαταρίες είναι πλήρως φορτισμένες
- Με το σύστημα ελέγχου απενεργοποιημένο, ελέγξτε ότι το joystick δεν έχει λυγίσει ή υποστεί ζημιά και ότι επιστρέφει στο κέντρο όταν αφήνεται ελεύθερο
- Βεβαιωθείτε ότι η λαστιχένια μπότα του joystick δεν είναι σχισμένη ή ραγισμένη, καθώς μπορεί να εισέλθει νερό. Βεβαιωθείτε επίσης ότι η ηλεκτρική

σύνδεση είναι ασφαλής. Εάν η λαστιχένια μπότα του joystick σκιστεί ή έχει ραγίσματα, αντικαταστήστε την αμέσως.

7.17 Εβδομαδιαίοι έλεγχοι

Δοκιμάστε τα ηλεκτρικά φρένα σε επίπεδο δάπεδο με τουλάχιστον ένα μέτρο ελεύθερο χώρο γύρω από το ηλεκτροκίνητο αμαξίδιο. Στη συνέχεια:

- Ενεργοποιήστε το σύστημα ελέγχου
- Ελέγξτε αν μετά από ένα δευτερόλεπτο η ένδειξη της μπαταρίας παραμένει αναμμένη ή αναβοσβήνει αργά
- Σπρώξτε αργά το joystick προς τα εμπρός μέχρι να ακούσετε τα ηλεκτρικά φρένα να λειτουργούν. Το αμαξίδιο μπορεί να αρχίσει να κινείται
- Αφήστε αμέσως το joystick. Πρέπει να ακούσετε κάθε ηλεκτρικό φρένο να λειτουργεί μέσα σε λίγα δευτερόλεπτα
- Επαναλάβετε τη δοκιμή τρεις φορές, σπρώχνοντας το joystick προς τα πίσω, αριστερά και δεξιά αντίστοιχα
- Ελέγξτε την πίεση των ελαστικών σύμφωνα με τις προδιαγραφές στην ενότητα 7.1
- Ελέγξτε τα ελαστικά για φθορά. Ελέγξτε το πλαίσιο και τους μηχανισμούς ηλεκτρικής τοποθέτησης για ύπαρξη ξένων σωμάτων. Ελέγξτε γύρω από τον κινητήρα και τους άξονες του τροχού.

	Καθημερινά	Εβδομαδιαία	Τριμηνιαία	Ετήσια
Έλεγχος				
Φορτίστε τις μπαταρίες	✓			
Έλεγχος της λαστιχένιας μπότας του joystick	✓			
Ελέγξτε ότι το joystick επιστρέφει στο κέντρο.	✓			
Βεβαιωθείτε ότι τα φρένα είναι λειτουργικά		✓		
Ελέγξτε το φούσκωμα των ελαστικών και επιθεωρήστε για φθορά		✓		
Ελέγξτε το πλαίσιο και τη βάση για ξένα αντικείμενα		✓		
Ελέγξτε ότι τα βύσματα και οι συνδέσεις είναι ασφαλείς			✓	
Ελέγξτε τα καλώδια για φθορά			✓	
Ελέγξτε τα κινούμενα μέρη για φθορά			✓	
Ελέγξτε τους συνδέσμους για χαλαρότητα			✓	
Ελέγξτε την ταπετσαρία για φθορά			✓	
Επισκευή από εξουσιοδοτημένο αντιπρόσωπο				✓

7.18 Μηνιαίος έλεγχος

- Εάν το ηλεκτροκίνητο αμαξίδιο σας είναι εξοπλισμένο με φώτα, ενδείξεις ή εντολές ρύθμισης του καθίσματος, ελέγξτε τη λειτουργία τους
- Κατά την οδήγηση των εντολών δώστε προσοχή σε νέους θορύβους ή δονήσεις που θα μπορούσαν να υποδηλώνουν κάποιο πρόβλημα
- Ελέγξτε ότι όλοι οι ηλεκτρικοί σύνδεσμοι είναι ασφαλείς, σωστά συνδεδεμένοι και χωρίς ζημιές
- Ελέγξτε την κατάσταση όλων των καλωδίων για τυχόν ζημιές
- Ελέγξτε ότι οι σύνδεσμοι είναι σφιχτοί. Δώστε προσοχή στο joystick
- Ελέγξτε την ταπετσαρία σύμφωνα με την ενότητα 4.21.

7.19 Ετήσιοι έλεγχοι

Συνιστάται ανεπιφύλακτα να ελέγχετε την κατάσταση του ηλεκτροκίνητου αμαξιδίου σας ετησίως. Πηγαίνετε το ηλεκτροκίνητο αμαξίδιο σας στον αντιπρόσωπο της Magic Mobility για να διασφαλίσετε τη διατήρηση της διορθωτικής λειτουργίας.

7.20 Σέρβις

Επικοινωνήστε με τον αντιπρόσωπο της Magic Mobility για να κανονίσετε το σέρβις. Ο αντιπρόσωπός σας μπορεί επίσης να συζητήσει τις επιλογές δανεισμού (ενοικίασης) αμαξιδίου κατά τη διάρκεια αυτής της περιόδου. Λάβετε υπόψη ότι πολλά από τα ηλεκτροκίνητα αμαξίδια μας είναι πολύ εξοπλισμένα και το αμαξίδιο του δανεισμού (ενοικίασης) ενδέχεται να μην είναι κατάλληλο.

Πραγματοποιείτε πάντα τους καθημερινούς, εβδομαδιαίους και μηνιαίους ελέγχους. Εάν παρατηρήσετε συμπτώματα όπως υπερβολικούς κραδασμούς, ξεφτισμένες καλωδιώσεις, κατεστραμμένους συνδέσμους, ανομοιόμορφη φθορά ελαστικών, ασυνήθιστη κίνηση, σπασμένα εξαρτήματα ή οτιδήποτε άλλο μπορεί να σας ανησυχήσει μεταξύ των σέρβις, επικοινωνήστε αμέσως με τον αντιπρόσωπο της Magic Mobility.

Η ρύθμιση/προγραμματισμός του συστήματος ελέγχου πρέπει να πραγματοποιείται μόνο από εξουσιοδοτημένα άτομα/αντιπροσώπους της Magic Mobility. Οι τελικές ρυθμίσεις του συστήματος ελέγχου ενδέχεται να επηρεάσουν άλλες λειτουργίες του ηλεκτροκίνητου αμαξιδίου σας.

Υπενθύμιση - μην τροποποιείτε ή μην αναθέτετε την τροποποίηση του ηλεκτροκίνητου αμαξιδίου σας με τρόπους που δεν έχουν εγκριθεί από τη Magic Mobility.

Όταν επικοινωνείτε με τον αντιπρόσωπό σας ή τη Magic Mobility βεβαιωθείτε ότι έχετε πρόχειρο το μοντέλο και τον αριθμό σειράς του ηλεκτροκίνητου αμαξιδίου σας, καθώς θα μας βοηθήσει να σας εξυπηρετήσουμε (δείτε την ενότητα 2.1 για τη θέση του σειριακού αριθμού).

7.21 Απόσυρση

Τα παρακάτω σύμβολα υποδεικνύουν ότι το προϊόν σας πρέπει να απορρίπτεται χωριστά από τα οικιακά απορρίμματα σύμφωνα με τους τοπικούς νόμους και κανονισμούς. Όταν αυτό το προϊόν φτάσει στο τέλος της διάρκειας ζωής του, μεταφέρετέ το στο τοπικό σημείο συλλογής που έχει οριστεί από τις τοπικές αρχές. Η χωριστή συλλογή και ανακύκλωση του προϊόντος σας θα συμβάλει στη διατήρηση των φυσικών πόρων και θα διασφαλίσει την ανακύκλωσή του με τρόπο που προστατεύει το περιβάλλον μας.

Βεβαιωθείτε ότι είστε ο νόμιμος ιδιοκτήτης του προϊόντος πριν κανονίσετε την απόρριψή του σύμφωνα με τις παραπάνω συστάσεις και τις εθνικές απαιτήσεις.

Ενδέχεται να ισχύουν ειδικοί τοπικοί κανονισμοί απόρριψης ή ανακύκλωσης. Αυτοί πρέπει να λαμβάνονται υπόψη κατά την απόρριψη του ηλεκτροκίνητου αμαξιδίου σας. Αυτό μπορεί να περιλαμβάνει τον καθαρισμό ή την απολύμανση του ηλεκτροκίνητου αμαξιδίου σας πριν από την απόρριψη.

Ο παρακάτω κατάλογος μπορεί επίσης να είναι χρήσιμος:

Χάλυβας - πλαίσιο, πιρούνια, υποπόδιο, υποβραχιόνιο, τοποθέτηση κάτω από το κάθισμα

Αλουμίνιο - τροχοί, μπροστινοί και πίσω βραχίονες για το Magic 360

Αλουμίνιο και χαλκός - κινητήρες

Μόλυβδος - μπαταρίες

Πλαστικό - καλύμματα, στηρίγματα υποποδίων

Συσκευασία - πλαστικό περιτύλιγμα, χαρτόνι

Ηλεκτρονικά απόβλητα - φορτιστής, μονάδα ισχύος, μονάδα καθισμάτων, ελεγκτής, καλώδια.

Η απόρριψη ή η ανακύκλωση πρέπει να γίνεται με τη χρησιμοποίηση εξουσιοδοτημένου αντιπροσώπου ή εξουσιοδοτημένου χώρου απόρριψης. Εναλλακτικά, το ηλεκτροκίνητο αμαξίδιο σας μπορεί να επιστραφεί στον αντιπρόσωπό σας για απόρριψη.

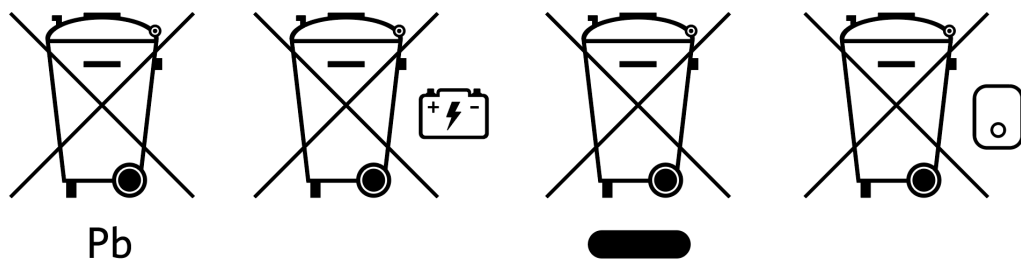

Έλεγχοι του χειριστηρίου

8.1 Χειριστήριο με οθόνη LED

ΑΝΤΙΜΕΤΩΠΙΣΗ ΠΡΟΒΛΗΜΑΤΩΝ ΧΕΙΡΙΣΤΗΡΙΟΥ ΜΕ ΟΘΟΝΗ LED

Εάν το πρόβλημα εξακολουθεί να υφίσταται αφού πραγματοποιήσετε τους παρακάτω ελέγχους, επικοινωνήστε με τον εξουσιοδοτημένο αντιπρόσωπό σας.

*Εάν έχει ενεργοποιηθεί η εναλλαγή κινητήρων, τότε οι αριστερές και οι δεξιές αναφορές θα πρέπει να μεταφερθούν.

	1		Η μπαταρία χρειάζεται φόρτιση ή υπάρχει κακή σύνδεση με την μπαταρία. Ελέγξτε τη σύνδεση της μπαταρίας. Εάν οι συνδέσεις είναι καλές, δοκιμάστε να φορτίσετε την μπαταρία
	2		Ο αριστερός κινητήρας* έχει κακή σύνδεση. Ελέγξτε τις συνδέσεις στον αριστερό κινητήρα
	3		Ο αριστερός κινητήρας* έχει βραχυκύκλωμα σε μια σύνδεση της μπαταρίας. Επικοινωνήστε με τον αντιπρόσωπο στον οποίο κάνετε τα σέρβις σας
	4		Ο δεξιός κινητήρας* έχει κακή σύνδεση. Ελέγξτε τις συνδέσεις στον δεξιό κινητήρα
	5		Ο δεξιός κινητήρας* έχει βραχυκύκλωμα σε μια σύνδεση της μπαταρίας. Επικοινωνήστε με τον αντιπρόσωπο σέρβις σας
	6		Η οδήγηση του ηλεκτροκίνητου αμαξιδίου εμποδίζεται από ένα εξωτερικό σήμα. Η ακριβής αιτία εξαρτάται από το μοντέλο του ηλεκτροκίνητου αμαξιδίου σας
	7		Υποδεικνύεται βλάβη στο Joystick. Βεβαιωθείτε ότι το joystick βρίσκεται στην κεντρική θέση πριν ενεργοποιήσετε το σύστημα ελέγχου
	8		Υποδεικνύεται πιθανή βλάβη του συστήματος ελέγχου. Βεβαιωθείτε ότι όλες οι συνδέσεις είναι ασφαλείς
	9		Τα φρένα στάθμευσης έχουν κακή σύνδεση. Ελέγξτε τις συνδέσεις του φρένου στάθμευσης και του μοτέρ. Βεβαιωθείτε ότι οι συνδέσεις του συστήματος ελέγχου είναι ασφαλείς
	10		Στο σύστημα ελέγχου έχει εφαρμοστεί υπερβολική τάση. Αυτό συνήθως προκαλείται από κακή σύνδεση της μπαταρίας. Ελέγξτε τις συνδέσεις της μπαταρίας
7+ S		Υποδεικνύεται σφάλμα επικοινωνίας. Βεβαιωθείτε ότι το καλώδιο του χειριστηρίου είναι καλά συνδεδεμένο και δεν έχει υποστεί ζημιά	
Ο ΕΝΕΡΓΟΠΟΙΗΤΗΣ ΑΝΑΒΟΣΒΗΝΕΙ		Υποδεικνύεται σφάλμα του ενεργοποιητή. Εάν έχουν τοποθετηθεί περισσότεροι από ένας ενεργοποιητές, ελέγξτε ποιος ενεργοποιητής δεν λειτουργεί σωστά. Ελέγξτε την καλωδίωση του ενεργοποιητή.	

8.2 Χειριστήριο με οθόνη LCD

ΔΙΑΓΝΩΣΤΙΚΗ ΟΘΟΝΗ



Η διαγνωστική οθόνη εμφανίζεται όταν τα κυκλώματα ασφαλείας ελέγχου έχουν λειτουργήσει για να εμποδίσουν την κίνηση του ηλεκτροκίνητου αμαξιδίου. Εάν το σφάλμα βρίσκεται σε μη ενεργή μονάδα με επιλεγμένο προφίλ οδήγησης, τότε η οδήγηση είναι ακόμα δυνατή και η διαγνωστική οθόνη θα εμφανίζεται διακεκομμένα.

A = κωδικός σφάλματος

B = εντοπισμένη μονάδα

Γ = κείμενο σφάλματος

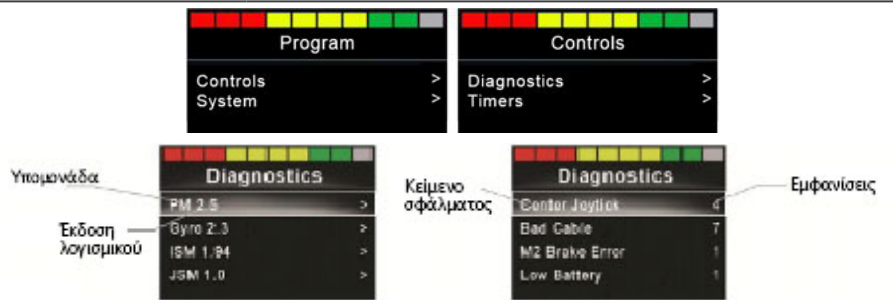

ΑΝΤΙΜΕΤΩΠΙΣΗ ΚΟΙΝΩΝ ΠΡΟΒΛΗΜΑΤΩΝ

ΚΕΝΤΡΑΡΙΣΜΑ JOYSTICK	Αιτία	Η συνηθέστερη αιτία αυτού του σφάλματος είναι εάν το joystick εκτραπεί από το κέντρο πριν και κατά τη διάρκεια της ενεργοποίησής του.
	Λύση	Βεβαιωθείτε ότι το joystick είναι κεντραρισμένο και ενεργοποιήστε και απενεργοποιήστε το CJSΜ2
ΧΑΜΗΛΗ ΤΑΣΗ ΜΠΑΤΑΡΙΑΣ	Αιτία	Συμβαίνει όταν το CJSΜ2 ανιχνεύσει ότι η τάση της μπαταρίας έχει πέσει κάτω από 16V
	Λύση	Φορτίστε τις μπαταρίες
ΥΨΗΛΗ ΤΑΣΗ ΜΠΑΤΑΡΙΑΣ	Αιτία	Συμβαίνει όταν το CJSΜ2 ανιχνεύσει ότι η τάση της μπαταρίας έχει αυξηθεί πάνω από 35V
	Λύση	Ελέγξτε την κατάσταση των μπαταριών και των συνδέσεων στο CJSΜ2
ΣΦΑΛΜΑ ΠΕΔΗΣΗΣ	Αιτία	Συμβαίνει όταν το CJSΜ2 ανιχνεύσει πρόβλημα στα φρένα του κινητήρα ή στις συνδέσεις τους
	Λύση	Ελέγξτε ότι τα φρένα του κινητήρα δεν είναι απενεργοποιημένα (βλ. ενότητα 4.10)
ΣΦΑΛΜΑ ΚΙΝΗΤΗΡΑ	Αιτία	Συμβαίνει όταν το CJSΜ2 ανιχνεύσει ότι ένας κινητήρας έχει αποσυνδεθεί
	Λύση	Ελέγξτε τους κινητήρες, τα καλώδια και τις συνδέσεις με το CJSΜ2
ΑΝΑΣΤΟΛΗ ΕΝΕΡΓΗ	Αιτία	Συμβαίνει όταν οποιαδήποτε από τις εισόδους αναστολής είναι ενεργή και σε κατάσταση φρεναρίσματος.
	Λύση	Αναβοσβήστε την τροφοδοσία ρεύματος. Με τον τρόπο αυτό θα βγει από την κατάσταση φρεναρίσματος και μπορεί να καθαρίσει το σφάλμα
		Χαμηλώστε τον ανυψωτήρα του καθίσματος και τραβήξτε τον πείρο πρόσδεσης. Ελέγξτε όλες τις καλωδιώσεις και τους διακόπτες που είναι συνδεδεμένοι στις αναστολές
ΣΕ ΑΝΕΝΕΡΓΗ ΚΑΤΑΣΤΑΣΗ	Αιτία	Συμβαίνει όταν το CJSΜ2 έχει παραμείνει ανενεργό για χρονικό διάστημα μεγαλύτερο από αυτό που έχει οριστεί στο χρονοδιακόπτη ύπνου
	Λύση	δεν ισχύει
ΦΟΡΤΙΣΗ	Αιτία	Συμβαίνει όταν το CJSΜ2 ανιχνεύσει ότι ένας φορτιστής είναι συνδεδεμένος είτε στην αναστολή 1 είτε στην αναστολή 3. Η οθόνη φόρτισης της μπαταρίας θα εμφανιστεί κατά τη διάρκεια της σύνδεσης του φορτιστή
	Λύση	Αποσυνδέστε το φορτιστή από το ηλεκτροκίνητο αμαξίδιο
ΧΑΛΑΣΜΕΝΟ ΚΑΛΩΔΙΟ	Αιτία	Συμβαίνει όταν το CJSΜ2 ανιχνεύσει σφάλμα στην καλωδίωση μεταξύ οποιασδήποτε από τις μονάδες
	Λύση	Ελέγξτε όλα τα καλώδια και τις συνδέσεις για συνέχεια και τυχόν σημεία τριβής
Εάν υπάρχει οποιαδήποτε ορατή ζημιά στα καλώδια, επικοινωνήστε με τον αντιπρόσωπο σέρβις για αντικατάσταση		

8.3 Κλειδωμα του συστήματος ελέγχου



Το σύστημα ελέγχου μπορεί να κλειδωθεί είτε με τη χρήση μιας ακολουθίας πλήκτρων στο πληκτρολόγιο είτε με ένα φυσικό κλειδί. Αυτό θα ρυθμιστεί στο εργοστάσιο.

ΚΛΕΙΔΩΜΑ ΜΕΣΩ ΠΛΗΚΤΡΟΛΟΓΙΟΥ

- Ενώ το σύστημα ελέγχου είναι ενεργοποιημένο, πατήστε και κρατήστε πατημένο το κουμπί ενεργοποίησης/απενεργοποίησης
- Μετά από ένα δευτερόλεπτο το σύστημα ελέγχου θα εκπέμψει έναν ήχο. Αφήστε τώρα το κουμπί ενεργοποίησης/απενεργοποίησης (on/off).
- Εκτρέψτε το μοχλό προς τα εμπρός μέχρι το σύστημα ελέγχου να παράγει χαρακτηριστικούς ήχους (μπιπ)
- Εκτρέψτε το μοχλό προς τα πίσω μέχρι το σύστημα ελέγχου να παράγει χαρακτηριστικούς ήχους (μπιπ)
- Αφήστε το μοχλό. Θα ακούσετε ένα παρατεταμένο χαρακτηριστικό ήχο (μπιπ)
- Το ηλεκτροκίνητο αμαξίδιο έχει πλέον κλειδωθεί και το εικονίδιο του λουκέτου θα εμφανιστεί την επόμενη φορά που θα ενεργοποιηθεί το σύστημα ελέγχου.

ΞΕΚΛΕΙΔΩΜΑ ΜΕΣΩ ΠΛΗΚΤΡΟΛΟΓΙΟΥ

- Εάν το σύστημα ελέγχου έχει απενεργοποιηθεί, πατήστε το κουμπί ενεργοποίησης/απενεργοποίησης
- Εκτρέψτε το μοχλό προς τα εμπρός μέχρι το σύστημα ελέγχου να παράγει χαρακτηριστικούς ήχους (μπιπ)
- Εκτρέψτε το μοχλό προς τα πίσω μέχρι το σύστημα ελέγχου να παράγει χαρακτηριστικούς ήχους (μπιπ)
- Αφήστε το μοχλό. Θα ακούσετε ένα παρατεταμένο χαρακτηριστικό ήχο (μπιπ)
- Το ηλεκτροκίνητο αμαξίδιο έχει πλέον ξεκλειδώσει.

ΚΛΕΙΔΩΜΑ ΜΕ ΚΛΕΙΔΙ

Με το σύστημα ελέγχου ενεργοποιημένο, εισάγεται και αφαιρέστε ένα παρεχόμενο κλειδί PGDT στην υποδοχή φορτιστή στο χειριστήριο. Θα ακουστεί ένα σύντομο ηχητικό σήμα.

Το ηλεκτροκίνητο αμαξίδιο είναι πλέον κλειδωμένο.

ΞΕΚΛΕΙΔΩΜΑ ΜΕ ΚΛΕΙΔΙ

Με το σύστημα ελέγχου ενεργοποιημένο εισάγετε και αφαιρέστε ένα παρεχόμενο κλειδί PGDT στην υποδοχή φορτιστή στο χειριστήριο. Θα ακουστεί ένα σύντομο ηχητικό σήμα.

Το ηλεκτροκίνητο αμαξίδιο έχει πλέον ξεκλειδώσει.

Ηλεκτρομαγνητικές παρεμβολές EMI

ΠΡΟΣΟΧΗ!

Η τυπική έκδοση του ηλεκτροκίνητου αμαξιδίου σας έχει ελεγχθεί σύμφωνα με τις ισχύουσες απαιτήσεις όσον αφορά την ηλεκτρομαγνητική ακτινοβολία (απαιτήσεις EMC). Ανεξάρτητα από αυτές τις δοκιμές δεν μπορεί να αποκλειστεί ότι η ηλεκτρομαγνητική ακτινοβολία μπορεί να επηρεάσει το ηλεκτροκίνητο αμαξίδιο. Για παράδειγμα:

- Κινητά τηλέφωνα
- Ιατρική συσκευή μεγάλης κλίμακας
- Άλλες πηγές ηλεκτρομαγνητικής ακτινοβολίας.

Δεν μπορεί να αποκλειστεί ότι το ηλεκτροκίνητο αμαξίδιο μπορεί να επηρεαστεί από ηλεκτρομαγνητικά πεδία. Για παράδειγμα:

- Πόρτες καταστημάτων
- Συστήματα συναγερμού διάρρηξης σε καταστήματα
- Χειριστήρια γκαραζόπορτας.

Στην απίθανη περίπτωση που παρουσιαστούν τέτοια προβλήματα, ενημερώστε αμέσως τον εξουσιοδοτημένο αντιπρόσωπο.

ΚΙΝΔΥΝΟΣ!

- Κατά τη λειτουργία ραδιοφωνικών συσκευών διπλής κατεύθυνσης, walkie-talkies, ραδιοφωνικών συσκευών CB, ραδιοερασιτεχνών, δημόσιων κινητών ραδιοφώνων και άλλων ισχυρών συσκευών εκπομπής, το ηλεκτροκίνητο αμαξίδιο θα πρέπει να σταματήσει και να απενεργοποιηθεί
- Επιτρέπεται η λειτουργία ασύρματων και κινητών τηλεφώνων, συμπεριλαμβανομένων των συσκευών hands-free, αλλά εάν παρουσιαστεί μη φυσιολογική λειτουργία του ηλεκτροκίνητου αμαξιδίου, τότε το αμαξίδιο πρέπει να σταματήσει αμέσως και να απενεργοποιηθεί.

Ανατρέξτε επίσης στα εγχειρίδια χρήσης των R-net, Omni2 και CJSM2.

Πώς μετρώ τις διαστάσεις του ηλεκτροκίνητου αμαξιδίου μου;

Μία από τις πιο συνηθισμένες ερωτήσεις που λαμβάνουμε είναι «πόσο μεγάλο είναι το ηλεκτροκίνητο αμαξίδιο μου;» και «πόσο ζυγίζει;»

Όλα τα ηλεκτροκίνητα αμαξίδια της Magic Mobility κατασκευάζονται στα μέτρα σας, ακριβώς για εσάς, οπότε η απάντηση δεν είναι πάντα απλή. Αλλά θα κάνουμε ό,τι μπορούμε για να σας βοηθήσουμε.

Λήψη μετρήσεων

Λάβετε υπόψη ότι σε ορισμένες περιπτώσεις το πλάτος του καθίσματος μπορεί να είναι φαρδύτερο από τη βάση. Το συνολικό μήκος του ηλεκτροκίνητου αμαξιδίου μπορεί επίσης να διαφέρει ανάλογα με τη θέση του στηρίγματος των υποποδίων σας. Οι παρακάτω οδηγίες θα σας βοηθήσουν να μετρήσετε το αμαξίδιο σας.

Πολλά νοσοκομεία διαθέτουν ζυγαριές που μπορούν να χρησιμοποιηθούν για το ζύγισμα ενός ηλεκτροκίνητου αμαξιδίου. Εναλλακτικά, ανατρέξτε στην [ιστοσελίδα μας](#) για πληροφορίες που θα σας βοηθήσουν να υπολογίσετε μια κατά προσέγγιση τιμή.

Μόνο για την Αυστραλία

Εάν μπορείτε να επισκεφθείτε τη Magic Mobility, θα ζυγίσουμε και θα μετρήσουμε ευχαρίστως το ηλεκτροκίνητο αμαξίδιο σας.

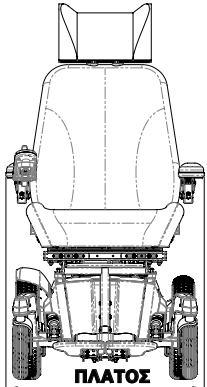
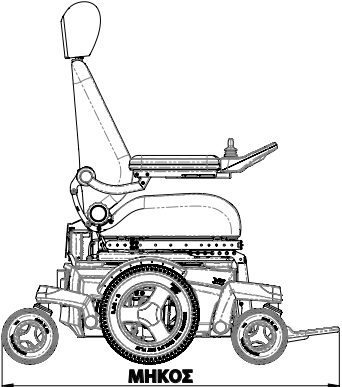
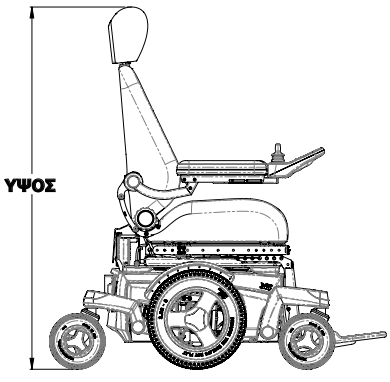
<p>Εάν η βάση είναι η πιο φαρδιά, χρησιμοποιήστε τις διαστάσεις στην ενότητα 11.</p> <p>Εάν όχι, γενικά, το φαρδύτερο σημείο είναι κατά μήκος των μπράτσων.</p>	<p>Σηκώστε την πλάτη στην υψηλότερη γωνία. Οδηγήστε το ηλεκτροκίνητο αμαξίδιο μέχρι το στηρίγμα των υποποδίων να ακουμπήσει ακριβώς στον τοίχο.</p> <p>Μετρήστε από τον τοίχο μέχρι το πιο απομακρυσμένο σημείο.</p>	<p>Μετρήστε από το δάπεδο μέχρι την κορυφή του προσκέφαλου. Μην ξεχνάτε ότι κατά τη μεταφορά, μπορείτε να αφαιρέσετε το προσκέφαλο και να ρυθμίσετε τη γωνία της πλάτης για να μειώσετε τη διάσταση.</p>
		

Τεχνικές προδιαγραφές

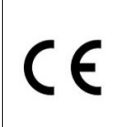
	Ως κατασκευαστής, η Magic Mobility δηλώνει ότι τα ηλεκτροκίνητα αναπηρικά αμαξίδια συμμορφώνονται με τον Κανονισμό του 2002 του Ηνωμένου Βασιλείου για τα ιατροτεχνολογικά προϊόντα.		Ως κατασκευαστής, η Magic Mobility δηλώνει ότι τα ηλεκτροκίνητα αναπηρικά αμαξίδια συμμορφώνονται με τον κανονισμό για τα ιατροτεχνολογικά προϊόντα (2017/745).
-----------------------------------------------------------------------------------	---------------------------------------------------------------------------------------------------------------------------------------------------------------------------------------------	-----------------------------------------------------------------------------------	------------------------------------------------------------------------------------------------------------------------------------------------------------------------

ΠΡΟΤΥΠΑ	ΟΡΙΣΜΟΣ / ΠΕΡΙΓΡΑΦΗ	ΒΑΡΟΣ ΟΜΟΙΩΜΑΤΟΣ ΔΟΚΙΜΗΣ (ΚΙΛΑ)					
		Magic 360	Frontier V6 AT & Urban	Frontier V6 C73	Frontier V4 RWD	Frontier V4 FWD	Extreme X8
EN 12182: 2012 Κλάση Β	Βοηθητικά προϊόντα για άτομα με αναπηρία - Γενικές απαιτήσεις και μέθοδοι δοκιμής	160	182	182	182	182	182
EN 12184: 2014 Κλάση Β	Ηλεκτροκίνητα αμαξίδια, σκούτερ και οι φορτιστές τους - απαιτήσεις και μέθοδοι δοκιμής	160	182	182	182	182	182
EN 12182: 2012 Κλάση Γ	Βοηθητικά προϊόντα για άτομα με αναπηρία - Γενικές απαιτήσεις και μέθοδοι δοκιμής	160	182	Δεν ισχύει	Δεν ισχύει	Δεν ισχύει	182
EN 12184: 2014 Κλάση Γ	Ηλεκτροκίνητα αμαξίδια, σκούτερ και οι φορτιστές τους - απαιτήσεις και μέθοδοι δοκιμής	160	182	Δεν ισχύει	Δεν ισχύει	Δεν ισχύει	182
ISO 7176-8: 2014	Απαιτήσεις και μέθοδοι δοκιμών για αντίσταση στις συγκρούσεις, στατική αντίσταση και αντοχή σε κόπωση.	160	182	155	182	182	182
ISO 7176-9: 2009	Κλιματικές δοκιμές για ηλεκτροκίνητα αμαξίδια	Δεν ισχύει					
ISO 7176-14: 2008	Απαιτήσεις και μέθοδοι δοκιμών για συστήματα ελέγχου ηλεκτροκίνητων αμαξιδίων	Δεν ισχύει					
ISO 7176-16: 2012	Απαιτήσεις για αντίσταση στην ανάφλεξη των μερών με ταπεσαρία.	Δεν ισχύει					
ISO 7176-19: 2008	Ηλεκτροκίνητα αμαξίδια - Μέρος 19: Συσκευές κινητικότητας με τροχούς για χρήση ως καθίσματα σε μηχανοκίνητα οχήματα	102					

ΜΟΝΤΕΛΟ	ΜΕΓΙΣΤΟ ΒΑΡΟΣ ΧΡΗΣΤΗ (ΧΩΡΙΣ ΑΝΥΨΩΣΗ Η ΚΛΙΣΗ ΚΑΘΙΣΜΑΤΟΣ)	ΜΕΓΙΣΤΟ ΒΑΡΟΣ ΧΡΗΣΤΗ (ΜΕ ΑΝΥΨΩΣΗ Η ΚΛΙΣΗ ΚΑΘΙΣΜΑΤΟΣ)
Magic 360 - Κλάση Β	160 κιλά *	160 κιλά *
Magic 360 - Κλάση Γ	160 κιλά *	160 κιλά * (δεν είναι διαθέσιμος ανυψωτήρας καθίσματος)
Frontier V6 AT και Urban	182 κιλά *	155 κιλά *
Frontier V6 C73 (δεν πωλούνται στις ΗΠΑ/ΕΕ)	182 κιλά *	155 κιλά *
Frontier V4 RWD	182 κιλά *	155 κιλά *
Frontier V4 FWD	182 κιλά *	155 κιλά *
Extreme X8	182 κιλά	155 κιλά

* Εάν έχει τοποθετηθεί σύστημα πρόσδεσης, το μέγιστο βάρος χρήστη είναι 136 κιλά.

ΠΕΡΙΓΡΑΦΗ	ΠΡΟΔΙΑΓΡΑΦΕΣ
Μέγιστες διαστάσεις μπαταρίας (μήκος x πλάτος x ύψος)	Magic 360 και Frontier: 260 x 172 x 210 χλστ Extreme X8: 307 x 172 x 220 χλστ
Χωρητικότητα μπαταρίας* * Περιφερειακές παραλλαγές	Magic 360, Frontier και Extreme X8: 70 Ah (C20) Extreme X8: 90 Ah (C20)
Μέγιστη επιτρεπόμενη τάση φόρτισης	24 V
Μέγιστο ρεύμα φόρτισης	12 A (rms)
Τύπος συνδέσμου φόρτισης	Με χειριστήριο, χειροκίνητο
Μόνωση	Διπλή μόνωση Κλάσης 2

Η Magic Mobility δεν μπορεί να παρέχει τεχνικές προδιαγραφές για εξαρτήματα που δεν ανήκουν στην Magic Mobility, ούτε μπορεί να εγγυηθεί την απόδοση σύμφωνα με τον παρακάτω πίνακα. Εάν δεν μπορείτε να δείτε αυτό που χρειάζεστε, επικοινωνήστε με τον αντιπρόσωπό σας ή με τη Magic Mobility.

MAGIC 360



Ονομασία μοντέλου του ηλεκτροκίνητου αμαξιδίου που δοκιμάστηκε: Magic 360, με ηλεκτρική ανύψωση, ηλεκτρική κλίση, κεντρικό ηλεκτρικό υποπόδιο και ανατομική πλάτη αποκατάστασης. Περιλαμβάνονται προδιαγραφές για ορισμένες κοινές επιλογές. Όλες οι μετρήσεις προϋποθέτουν βάθος καθίσματος 460x460 χλστ (18x18") και τυπικό ύψος πλάτης. Καθώς κάθε ηλεκτροκίνητο αμαξίδιο κατασκευάζεται κατά παραγγελία, αναμένονται αποκλίσεις από τις παρακάτω πληροφορίες.

ΠΕΡΙΓΡΑΦΗ	ΕΛΑΧΙΣΤΟ	ΜΕΓΙΣΤΟ	
Συνολικό μήκος βάσης	Κεντρικό υποπόδιο	983 χλστ (με αναδιπλωμένο στήριγμα υποποδίου)	1160 χλστ
	Κεντρικό ηλεκτρικό υποπόδιο	983 χλστ (με αναδιπλωμένο στήριγμα υποποδίου)	1130 χλστ
	Περιστρεφόμενο υποπόδιο	983 χλστ (αφαιρούμενο υποπόδιο)	1080 χλστ
	Περιστρεφόμενο ηλεκτρικό υποπόδιο	983 χλστ (αφαιρούμενο υποπόδιο)	1125 χλστ
Ελάχιστη ακτίνα στροφής	Κεντρικό υποπόδιο	665 χλστ	
	Κεντρικό ηλεκτρικό υποπόδιο	640 χλστ	
	Περιστρεφόμενο υποπόδιο	615 χλστ	
	Περιστρεφόμενο ηλεκτρικό υποπόδιο	655 χλστ	
Συνολικό πλάτος βάσης	Off - Road Τροχοί	660 χλστ	
	Τροχοί crossover	635 χλστ	
	Τροχοί ασφάλτου	610 χλστ	

ΣΗΜΕΙΩΣΗ: Ανάλογα με το πλάτος του καθίσματος, τα μπράτσα μπορεί να είναι φαρδύτερα από τη βάση

Ύψος του καθίσματος έως το δάπεδο στο μπροστινό μέρος χωρίς το μαξιλάρι	Ηλεκτρική ανύψωση και ηλεκτρική κλίση	435 χλστ	735 χλστ
	Ηλεκτρική κλίση	435 χλστ	
	Σταθερό κάθισμα	430 χλστ	
Συνολική μάζα συμπεριλαμβανομένου του κεντρικού ηλεκτρικού υποποδίου και της ανατομικής πλάτης	Ηλεκτρική ανύψωση και ηλεκτρική κλίση	127 κιλά (χωρίς μπαταρίες)	173 κιλά (με μπαταρίες)
	Ηλεκτρική κλίση	119 κιλά (χωρίς μπαταρίες)	165 κιλά (με μπαταρίες)
	Σταθερό κάθισμα	103 κιλά (χωρίς μπαταρίες)	149 κιλά (με μπαταρίες)
Συνολικό βάρος : μπαταρίες (σετ των 2)		46 κιλά	
Βάρος μεταφοράς του βαρύτερου μέρους (1 μπαταρία)		23 κιλά	
Στατική σταθερότητα (ΚΛΑΣΗ Β - (χειρότερη περίπτωση με ανύψωση και κλίση)	Κατηφόρα / ανηφόρα / κράσπεδα	14° 9° 12°	
	Στατική σταθερότητα (ΚΛΑΣΗ Γ - (χειρότερη περίπτωση μόνο με κλίση)	Κατηφόρα / ανηφόρα / κράσπεδα 15°	
	Δυναμική σταθερότητα σε ανηφόρα (ΚΛΑΣΗ Β)	6°	
Δυναμική σταθερότητα σε ανηφόρα (ΚΛΑΣΗ C)		10°	
Κατανάλωση ενέργειας / Εκτιμώμενη εμβέλεια		35 χλμ	

Οι ακόλουθες πτυχές επηρεάζουν αρνητικά την εμβέλεια οδού: εμπόδια, ανώμαλο έδαφος, οδήγηση σε επικλινή εδάφη, έκθεση σε θερμοκρασίες κάτω από το σημείο ψύξης και συχνή χρήση των ηλεκτρικών επιλογών καθίσματος

Ικανότητα αναρρίχησης σε εμπόδια	100 χλστ
Ελάχιστη απόσταση σε μέγιστη ταχύτητα	1,8 m
Μέγιστη ταχύτητα προς τα εμπρός	10 χλμ/ώ
Απόσταση από το έδαφος (βάση)	90 χλστ

FRONTIER V6 AT ΚΑΙ URBAN

Ονομασία μοντέλου του ηλεκτροκίνητου αμαξιδίου που δοκιμάστηκε: Frontier V6 AT, με ηλεκτρική ανύψωση, ηλεκτρική κλίση, κεντρικό υποπόδιο και στήριγμα πλάτης MPS. Περιλαμβάνονται προδιαγραφές για ορισμένες κοινές επιλογές. Όλες οι μετρήσεις προϋποθέτουν βάθος καθίσματος 460x460 χλστ (18x18") και τυπικό ύψος πλάτης. Καθώς κάθε ηλεκτροκίνητο αμαξίδιο κατασκευάζεται κατά παραγγελία, αναμένονται αποκλίσεις από τις παρακάτω πληροφορίες.

ΠΕΡΙΓΡΑΦΗ		ΕΛΑΧΙΣΤΟ	ΜΕΓΙΣΤΟ
Συνολικό μήκος βάσης	Κεντρικό υποπόδιο	1050 χλστ (με αναδιπλωμένο στήριγμα υποποδίου)	1165 χλστ
	Κεντρικό ηλεκτρικό υποπόδιο	1050 χλστ (με αναδιπλωμένο στήριγμα υποποδίου)	1140 χλστ
	Περιστρεφόμενο υποπόδιο	1050 χλστ (αφαιρούμενο υποπόδιο)	1165 χλστ
	Περιστρεφόμενο ηλεκτρικό υποπόδιο	1050 χλστ (αφαιρούμενο υποπόδιο)	1235 χλστ
Ελάχιστη ακτίνα στροφής	Κεντρικό υποπόδιο / κεντρικό ηλεκτρικό υποπόδιο	595 χλστ	
	Περιστρεφόμενο υποπόδιο / Περιστρεφόμενο ηλεκτρικό υποπόδιο	640 χλστ	
Συνολικό πλάτος βάσης	Off - Road Τροχοί	710 χλστ	
	Τροχοί crossover	700 χλστ	
	Τροχοί ασφάλτου	695 χλστ	
ΣΗΜΕΙΩΣΗ: Ανάλογα με το πλάτος του καθίσματος, τα μπράτσα μπορεί να είναι φαρδύτερα από τη βάση			
Ύψος του καθίσματος έως το δάπεδο στο μπροστινό μέρος χωρίς το μαξιλάρι	Ηλεκτρική ανύψωση και ηλεκτρική κλίση	435 χλστ	735 χλστ
	Ηλεκτρική κλίση	435 χλστ	
	Σταθερό κάθισμα	430 χλστ	
Συνολική μάζα συμπεριλαμβανομένου του κεντρικού ηλεκτρικού υποποδίου και της ανατομικής πλάτης	Ηλεκτρική ανύψωση και ηλεκτρική κλίση	122 κιλά (χωρίς μπαταρίες)	168 κιλά (με μπαταρίες)
	Ηλεκτρική κλίση	114 κιλά (χωρίς μπαταρίες)	160 κιλά (με μπαταρίες)
	Σταθερό κάθισμα	98 κιλά (χωρίς μπαταρίες)	144 κιλά (με μπαταρίες)
Συνολικό βάρος : μπαταρίες (σετ των 2)		46 κιλά	
Βάρος μεταφοράς του βαρύτερου μέρους (1 μπαταρία)		23 κιλά	
Στατική σταθερότητα (χειρότερη περίπτωση με ανύψωση και κλίση)	Κατηφόρα / ανηφόρα / κράσπεδα	15°	
Δυναμική ευστάθεια ανηφορικά		10°	
Κατανάλωση ενέργειας / Εκτιμώμενη εμβέλεια		35 χλμ	
Οι ακόλουθες πτυχές επηρεάζουν αρνητικά την εμβέλεια δράσης: εμπόδια, ανώμαλο έδαφος, οδήγηση σε επικλινή εδάφη, έκθεση σε θερμοκρασίες κάτω από το σημείο ψύξης και συχνή χρήση των ηλεκτρικών επιλογών καθίσματος			
Ικανότητα αναρρίχησης σε εμπόδια		120 χλστ	
Ελάχιστη απόσταση σε μέγιστη ταχύτητα		1,8 m	
Μέγιστη ταχύτητα προς τα εμπρός		10 χλμ/ώ	
Απόσταση από το έδαφος (βάση)		90 χλστ	

FRONTIER V6 C73 (ΔΕΝ ΕΙΝΑΙ ΔΙΑΘΕΣΙΜΑ ΣΤΙΣ ΗΠΑ/ΕΕ)

Ονομασία μοντέλου του ηλεκτροκίνητου αμαξιδίου που δοκιμάστηκε: Frontier V6 C73, με ηλεκτρική ανύψωση, ηλεκτρική κλίση, κεντρικό υποπόδιο και ανατομικής πλάτης. Περιλαμβάνονται προδιαγραφές για ορισμένες κοινές επιλογές. Όλες οι μετρήσεις προϋποθέτουν βάθος καθίσματος 460x460 χλστ (18x18") και τυπικό ύψος πλάτης. Καθώς κάθε ηλεκτροκίνητο αμαξίδιο κατασκευάζεται κατά παραγγελία, αναμένονται αποκλίσεις από τις παρακάτω πληροφορίες.

ΠΕΡΙΓΡΑΦΗ	ΕΛΑΧΙΣΤΟ	ΜΕΓΙΣΤΟ	
Συνολικό μήκος βάσης	Κεντρικό υποπόδιο	955 χλστ (με αναδιπλωμένο στήριγμα υποποδίου)	1135 χλστ
	Κεντρικό ηλεκτρικό υποπόδιο	955 χλστ (με αναδιπλωμένο στήριγμα υποποδίου)	1110 χλστ
	Περιστρεφόμενο υποπόδιο	955 χλστ (αφαιρούμενο υποπόδιο)	1175 χλστ
	Περιστρεφόμενο ηλεκτρικό υποπόδιο	955 χλστ (αφαιρούμενο υποπόδιο)	1175 χλστ
Ελάχιστη ακτίνα στροφής	Κεντρικό υποπόδιο / κεντρικό ηλεκτρικό υποπόδιο	550 χλστ	
	Περιστρεφόμενο υποπόδιο / Περιστρεφόμενο ηλεκτρικό υποπόδιο	615 χλστ	
Συνολικό πλάτος βάσης	Τροχοί ασφάλτου	655 χλστ	
ΣΗΜΕΙΩΣΗ: Ανάλογα με το πλάτος του καθίσματος, τα μπράτσα μπορεί να είναι φαρδύτερα από τη βάση			
Ύψος του καθίσματος έως το δάπεδο στο μπροστινό μέρος χωρίς το μαξιλάρι	Ηλεκτρική ανύψωση και ηλεκτρική κλίση	435 χλστ	735 χλστ
	Ηλεκτρική κλίση	435 χλστ	
	Σταθερό κάθισμα	430 χλστ	
Συνολική μάζα συμπεριλαμβανομένου του κεντρικού ηλεκτρικού υποποδίου και της ανατομικής πλάτης	Ηλεκτρική ανύψωση και ηλεκτρική κλίση	92 κιλά (χωρίς μπαταρίες)	138 κιλά (με μπαταρίες)
	Ηλεκτρική κλίση	84 κιλά (χωρίς μπαταρίες)	130 κιλά (με μπαταρίες)
	Σταθερό κάθισμα	68 κιλά (χωρίς μπαταρίες)	114 κιλά (με μπαταρίες)
Συνολικό βάρος : μπαταρίες (σετ των 2)		46 κιλά	
Βάρος μεταφοράς του βαρύτερου μέρους (1 μπαταρία)		23 κιλά	
Στατική σταθερότητα (χειρότερη περίπτωση με ανύψωση και κλίση)	Κατηφόρα / ανηφόρα / κράσπεδα	10°	
Δυναμική ευστάθεια ανηφορικά		6°	
Κατανάλωση ενέργειας / Εκτιμώμενη εμβέλεια		35 χλμ	
Οι ακόλουθες πτυχές επηρεάζουν αρνητικά την εμβέλεια δράσης: εμπόδια, ανώμαλο έδαφος, οδήγηση σε επικλινή εδάφη, έκθεση σε θερμοκρασίες κάτω από το σημείο ψύξης και συχνή χρήση των ηλεκτρικών επιλογών καθίσματος			
Ικανότητα αναρρίχησης σε εμπόδια		70 χλστ	
Ελάχιστη απόσταση σε μέγιστη ταχύτητα		1,8 m	
Μέγιστη ταχύτητα προς τα εμπρός		10 χλμ/ώ	
Απόσταση από το έδαφος (βάση)		85 χλστ	

FRONTIER V4 RWD



Ονομασία μοντέλου του ηλεκτροκίνητου αμαξιδίου που δοκιμάστηκε: Frontier V4 RWD με Roller, ηλεκτρική ανύψωση, ηλεκτρική κλίση, κεντρικό υποπόδιο και πλάτη MPS. Περιλαμβάνονται προδιαγραφές για ορισμένες κοινές επιλογές. Όλες οι μετρήσεις προϋποθέτουν βάθος καθίσματος 460x460 χλστ (18x18") και τυπικό ύψος πλάτης. Καθώς κάθε ηλεκτροκίνητο αμαξίδιο κατασκευάζεται κατά παραγγελία, αναμένονται αποκλίσεις από τις παρακάτω πληροφορίες.

ΠΕΡΙΓΡΑΦΗ		ΕΛΑΧΙΣΤΟ	ΜΕΓΙΣΤΟ
Συνολικό μήκος βάσης	Κεντρικό υποπόδιο	1030 χλστ (με αναδιπλωμένο στήριγμα υποποδίου)	1250 χλστ
	Κεντρικό ηλεκτρικό υποπόδιο	1060 χλστ (με αναδιπλωμένο στήριγμα υποποδίου)	1245 χλστ
	Περιστρεφόμενο υποπόδιο	930 χλστ (αφαιρούμενο υποπόδιο)	1210 χλστ
	Περιστρεφόμενο ηλεκτρικό υποπόδιο	930 χλστ (αφαιρούμενο υποπόδιο)	1210 χλστ
Ελάχιστη ακτίνα στροφής	Κεντρικό υποπόδιο / κεντρικό ηλεκτρικό υποπόδιο	940 χλστ	
	Περιστρεφόμενο υποπόδιο / Περιστρεφόμενο ηλεκτρικό υποπόδιο	915 χλστ	
Συνολικό πλάτος βάσης	Off - Road Τροχοί	710 χλστ	
	Τροχοί crossover	700 χλστ	
	Τροχοί ασφάλτου	640 χλστ	
ΣΗΜΕΙΩΣΗ: Ανάλογα με το πλάτος του καθίσματος, τα μπράτσα μπορεί να είναι φαρδύτερα από τη βάση			
Ύψος του καθίσματος έως το δάπεδο στο μπροστινό μέρος χωρίς το μαξιλάρι	Ηλεκτρική ανύψωση και ηλεκτρική κλίση	435 χλστ	735 χλστ
	Ηλεκτρική κλίση	435 χλστ	
	Σταθερό κάθισμα	430 χλστ	
Συνολική μάζα συμπεριλαμβανομένου του κεντρικού ηλεκτρικού υποποδίου και της ανατομικής πλάτης	Ηλεκτρική ανύψωση και ηλεκτρική κλίση	123 κιλά (χωρίς μπαταρίες)	169 κιλά (με μπαταρίες)
	Ηλεκτρική κλίση	115 κιλά (χωρίς μπαταρίες)	161 κιλά (με μπαταρίες)
	Σταθερό κάθισμα	99 κιλά (χωρίς μπαταρίες)	145 κιλά (με μπαταρίες)
Συνολικό βάρος : μπαταρίες (σετ των 2)		46 κιλά	
Βάρος μεταφοράς του βαρύτερου μέρους (1 μπαταρία)		23 κιλά	
Στατική σταθερότητα (χειρότερη περίπτωση με ανύψωση και κλίση)	Κατηφόρα / ανηφόρα / κράσπεδα	10°	
Δυναμική ευστάθεια ανηφορικά		6°	
Κατανάλωση ενέργειας / Εκτιμώμενη εμβέλεια		35 χλμ	
Οι ακόλουθες πτυχές επηρεάζουν αρνητικά την εμβέλεια δράσης: εμπόδια, ανώμαλο έδαφος, οδήγηση σε επικλινή εδάφη, έκθεση σε θερμοκρασίες κάτω από το σημείο ψύξης και συχνή χρήση των ηλεκτρικών επιλογών καθίσματος			
Ικανότητα αναρρίχησης σε εμπόδια		70 χλστ	
Ελάχιστη απόσταση σε μέγιστη ταχύτητα		1,9 m	
Μέγιστη ταχύτητα προς τα εμπρός		10 χλμ/ώ	
Απόσταση από το έδαφος (βάση)		85 χλστ	

FRONTIER V4 FWD

Ονομασία μοντέλου του ηλεκτροκίνητου αμαξιδίου που δοκιμάστηκε: Frontier V4 FWD, με ηλεκτρική ανύψωση, ηλεκτρική κλίση, κεντρικό υποπόδιο και πλάτη MPS. Περιλαμβάνονται προδιαγραφές για ορισμένες κοινές επιλογές. Όλες οι μετρήσεις προϋποθέτουν βάθος καθίσματος 460x460 χλστ (18x18") και τυπικό ύψος πλάτης. Καθώς κάθε ηλεκτροκίνητο αμαξίδιο κατασκευάζεται κατά παραγγελία, αναμένονται αποκλίσεις από τις παρακάτω πληροφορίες.

ΠΕΡΙΓΡΑΦΗ	ΕΛΑΧΙΣΤΟ	ΜΕΓΙΣΤΟ	
Συνολικό μήκος βάσης	Κεντρικό υποπόδιο	995 χλστ (με αναδιπλωμένο στήριγμα υποποδίου)	1125 χλστ
	Κεντρικό ηλεκτρικό υποπόδιο	995 χλστ (με αναδιπλωμένο στήριγμα υποποδίου)	1090 χλστ
	Περιστρεφόμενο υποπόδιο	995 χλστ (αφαιρούμενο υποπόδιο)	1130 χλστ
	Περιστρεφόμενο ηλεκτρικό υποπόδιο	995 χλστ (αφαιρούμενο υποπόδιο)	1130 χλστ
Ελάχιστη ακτίνα στροφής	Κεντρικό υποπόδιο / κεντρικό ηλεκτρικό υποπόδιο	660 χλστ	
	Περιστρεφόμενο υποπόδιο / Περιστρεφόμενο ηλεκτρικό υποπόδιο	660 χλστ	
Συνολικό πλάτος βάσης	Off - Road Τροχοί	710 χλστ	
	Τροχοί crossover	700 χλστ	
	Τροχοί ασφάλτου	640 χλστ	

ΣΗΜΕΙΩΣΗ: Ανάλογα με το πλάτος του καθίσματος, τα μπράτσα μπορεί να είναι φαρδύτερα από τη βάση

Ύψος του καθίσματος έως το δάπεδο στο μπροστινό μέρος χωρίς το μαξιλάρι	Ηλεκτρική ανύψωση και ηλεκτρική κλίση	435 χλστ	735 χλστ
	Ηλεκτρική κλίση	435 χλστ	
	Σταθερό κάθισμα	430 χλστ	
Συνολική μάζα συμπεριλαμβανομένου του κεντρικού ηλεκτρικού υποποδίου και της ανατομικής πλάτης	Ηλεκτρική ανύψωση και ηλεκτρική κλίση	124 κιλά (χωρίς μπαταρίες)	170 κιλά (με μπαταρίες)
	Ηλεκτρική κλίση	116 κιλά (χωρίς μπαταρίες)	162 κιλά (με μπαταρίες)
	Σταθερό κάθισμα	100 κιλά (χωρίς μπαταρίες)	146 κιλά (με μπαταρίες)
Συνολικό βάρος : μπαταρίες (σετ των 2)		46 κιλά	
Βάρος μεταφοράς του βαρύτερου μέρους (1 μπαταρία)		23 κιλά	
Στατική σταθερότητα (χειρότερη περίπτωση με ανύψωση και κλίση)	Κατηφόρα / ανηφόρα / κράσπεδα	10°	
Δυναμική ευστάθεια ανηφορικά		6°	
Κατανάλωση ενέργειας / Εκτιμώμενη εμβέλεια		35 χλμ	
Οι ακόλουθες πτυχές επηρεάζουν αρνητικά την εμβέλεια δρόσης: εμπόδια, ανώμαλο έδαφος, οδήγηση σε επικλινή εδάφη, έκθεση σε θερμοκρασίες κάτω από το σημείο ψύξης και συχνή χρήση των ηλεκτρικών επιλογών καθίσματος			
Ικανότητα αναρρίχησης σε εμπόδια		80 χλστ	
Ελάχιστη απόσταση σε μέγιστη ταχύτητα		1,9 m	
Μέγιστη ταχύτητα προς τα εμπρός		10 χλμ/ώ	
Απόσταση από το έδαφος (βάση)		90 χλστ	

EXTREME X8

Όνομασία μοντέλου του ηλεκτροκίνητου αμαξιδίου που δοκιμάστηκε: Extreme X8, με ηλεκτρική ανύψωση, ηλεκτρική κλίση, κεντρικό υποπόδιο και ανατομική πλάτη. Περιλαμβάνονται προδιαγραφές για ορισμένες κοινές επιλογές. Όλες οι μετρήσεις προϋποθέτουν βάθος καθίσματος 460x460 χλστ (18x18") και τυπικό ύψος πλάτης. Καθώς κάθε ηλεκτροκίνητο αμαξίδιο κατασκευάζεται κατά παραγγελία, αναμένονται αποκλίσεις από τις παρακάτω πληροφορίες.

ΠΕΡΙΓΡΑΦΗ	ΕΛΑΧΙΣΤΟ	ΜΕΓΙΣΤΟ	
Συνολικό μήκος βάσης	Κεντρικό υποπόδιο	1030 χλστ (με αναδιπλωμένο στήριγμα υποποδίου)	1240 χλστ
	Κεντρικό ηλεκτρικό υποπόδιο	1030 χλστ (με αναδιπλωμένο στήριγμα υποποδίου)	1225 χλστ
	Περιστρεφόμενο υποπόδιο	1030 χλστ (αφαιρούμενο υποπόδιο)	1175 χλστ
	Περιστρεφόμενο ηλεκτρικό υποπόδιο	1030 χλστ (αφαιρούμενο υποπόδιο)	1175 χλστ
Ελάχιστη ακτίνα στροφής	Κεντρικό υποπόδιο	1415 χλστ	
	Κεντρικό ηλεκτρικό υποπόδιο	1430 χλστ	
	Περιστρεφόμενο υποπόδιο / Περιστρεφόμενο ηλεκτρικό υποπόδιο	1470 χλστ	
Συνολικό πλάτος βάσης	Off - Road Τροχοί	700 χλστ	

ΣΗΜΕΙΩΣΗ: Ανάλογα με το πλάτος του καθίσματος, τα μπράτσα μπορεί να είναι φαρδύτερα από τη βάση

Ύψος του καθίσματος έως το δάπεδο στο μπροστινό μέρος χωρίς το μαξιλάρι	Ηλεκτρική ανύψωση και ηλεκτρική κλίση	470 χλστ	770 χλστ
	Ηλεκτρική κλίση	470 χλστ	
	Σταθερό κάθισμα	465 χλστ	
Συνολική μάζα συμπεριλαμβανομένου του κεντρικού ηλεκτρικού υποποδίου και της ανατομικής πλάτης	Ηλεκτρική ανύψωση και ηλεκτρική κλίση	122 κιλά (χωρίς μπαταρίες)	168 κιλά (με μπαταρίες 70 Ah)
	Ηλεκτρική κλίση	114 κιλά (χωρίς μπαταρίες)	160 κιλά (με μπαταρίες 70 Ah)
	Σταθερό κάθισμα	98 κιλά (χωρίς μπαταρίες)	144 κιλά (με μπαταρίες 70 Ah)

ΠΕΡΙΓΡΑΦΗ	70 AH	90 AH
Συνολικό βάρος : μπαταρίες (σετ των 2)	46 κιλά	52 κιλά
Βάρος μεταφοράς του βαρύτερου μέρους (1 μπαταρία)	23 κιλά	26 κιλά
Στατική σταθερότητα (χειρότερη περίπτωση με ανύψωση και κλίση)	Κατηφόρα / ανηφόρα / κράσπεδα 15°	
Δυναμική ευστάθεια ανηφορικά	10°	
Κατανάλωση ενέργειας / Εκτιμώμενη εμβέλεια	20-28 km	25-35 km

Οι ακόλουθες πτυχές επηρεάζουν αρνητικά την εμβέλεια δράσης: εμπόδια, ανώμαλο έδαφος, οδήγηση σε επικλινή εδάφη, έκθεση σε θερμοκρασίες κάτω από το σημείο ψύξης και συχνή χρήση των ηλεκτρικών επιλογών καθίσματος

Ικανότητα αναρρίχησης σε εμπόδια	120 χλστ
Ελάχιστη απόσταση σε μέγιστη ταχύτητα	1,7 m
Μέγιστη ταχύτητα προς τα εμπρός	10 χλμ/ώ
Απόσταση από το έδαφος (βάση)	100 χλστ

ΟΛΑ ΤΑ ΜΟΝΤΕΛΑ

Περιλαμβάνονται προδιαγραφές για ορισμένες κοινές επιλογές. Όλες οι μετρήσεις προϋποθέτουν βάθος καθίσματος 460x460 χλστ (18x18") και τυπικό ύψος πλάτης. Καθώς κάθε ηλεκτροκίνητο αμαξίδιο κατασκευάζεται κατά παραγγελία, αναμένονται αποκλίσεις από τις παρακάτω πληροφορίες.

ΠΕΡΙΓΡΑΦΗ		ΕΛΑΧΙΣΤΟ	ΜΕΓΙΣΤΟ
Γωνία βάσης καθίσματος	Ανύψωση και κλίση	0°	45°
	Μόνο κλίση	0°	50°
	Σταθερό κάθισμα	3°	3°
Αποτελεσματικό πλάτος καθίσματος	Κάθισμα/πλάτη/προσκέφαλο MPS	405 χλστ (16")	560 χλστ (22")
	Κάθισμα/πλάτη/προσκέφαλο ανατομικό	305 χλστ (12")	560 χλστ (22")
Αποτελεσματικό βάθος καθίσματος	Κάθισμα/πλάτη/προσκέφαλο MPS	405 χλστ (16")	560 χλστ (22")
	Κάθισμα/πλάτη/προσκέφαλο ανατομικό	305 χλστ (12")	560 χλστ (22")
Γωνία πλάτης	Κάθισμα MPS	90°	170°
	Ηλεκτρική ανάκλιση MPS	96°	150°
	Σταθερά μαστούνια αποκατάστασης	90°	105°
	Χειροκίνητα ανακλινόμενα μαστούνια	90°	170°
	Ηλεκτροκίνητα μαστούνια	94°	160°
	Ηλεκτροκίνητα αντιδιαμητικά μαστούνια	94°	155°
Ύψος πλάτης	Κάθισμα MPS (από το κοίλωμα του καθίσματος μέχρι την κορυφή του μαξιλαριού πλάτης)	600 χλστ	700 χλστ
	Κάθισμα ανατομικό (από το κοίλωμα του καθίσματος μέχρι την κορυφή των μαστουινιών)	560 χλστ	700 χλστ
Απόσταση από το στήριγμα των υποποδίων έως το κάθισμα	Κεντρικό υποπόδιο	300 χλστ	390 χλστ
	Κεντρικό ηλεκτρικό υποπόδιο	300 χλστ	390 χλστ
	Περιστρεφόμενο υποπόδιο	300 χλστ	390 χλστ
	Περιστρεφόμενο ηλεκτρικό υποπόδιο	300 χλστ	390 χλστ
Απόσταση μπράτσων μέχρι το κάθισμα	Τυπικά υποβραχιόνια	240 χλστ	390 χλστ
	Flexi υποβραχιόνια	220 χλστ	390 χλστ
Γωνία ποδιού προς κάθισμα	Κεντρικό υποπόδιο	92°	110°
	Κεντρικό ηλεκτρικό υποπόδιο	92°	180°
	Περιστρεφόμενο υποπόδιο (όλα)	92°	180°

Magic Mobility
3 International Court
Scoresby, Vic 3179
Australia
Tel +61 (0)3 8791 5600
enquiries@magicmobility.com.au
www.magicmobility.com.au



Sunrise Medical Limited
Thorns Road
Brierley Hill
West Midlands, DY6 2LD
United Kingdom
Tel + (44) (0) 845 605 6688
Fax +(44) (0) 845 605 6689
Email: enquiries@sunmed.co.uk

UK RP



Sunrise Medical S.r.l.
Via Riva, 20 - Montale
29122 Piacenza
Italia
Tel +39 0523 573111
Fax +39 0523 570060
www.SunriseMedical.it

Sunrise Medical AG
Erlenauweg 17
CH-3110 Münsingen
Schweiz/Suisse/Svizzera
Fon +41 (0)31 958 3838
www.SunriseMedical.ch

CH REP



Sunrise Medical (US) LLC
2842 N Business Park Avenue
Fresno, CA 93727
United States of America
Tel +1 800 333 4000
Fax +1 800 300 7502
www.sunrisemedical.com

Sunrise Medical Canada Inc
237 Romina Drive
Unit 3 Concord, ON L4K 4V3
Canada
Tel + 1 800 263 3390
Fax + 1 800 561 5834
cscanada@sunmed.com
www.sunrisemedical.ca

Sunrise Medical AS
Delitoppen 3
1540 Vestby
Norge
Tel +47 66 96 38 00
Fax +47 66 96 38 80
post@sunrisemedical.no
www.sunrisemedical.no

Sunrise Medical GmbH
Kahlbachring 2-4
69254 Malsch/Heidelberg
Deutschland
Tel +49 (0) 7253/980-0
Fax +49 (0) 7253/980-222
www.SunriseMedical.de

EC REP



All Terrain Wheelchairs
Unit A1, Dawley Bank Workshops
Telford, Shropshire TF4 2BA
United Kingdom
Tel +44 (0) 1952 471 255
info@allterrainwheelchairs.co.uk
www.allterrainwheelchairs.co.uk

Sunrise Medical S.L.
Polígono Bakiola, 41
48498 Arrankudiaga - Vizcaya
España
Tel +34 (0) 902142434
Fax +34 (0) 946481575
www.SunriseMedical.es

Sunrise Medical Poland
Sp. z o.o.
ul. Elektronowa 6,
94-103 Łódź
Polska
Telefon + 48 42 275 83 38
Fax + 48 42 209 35 23
pl@sunrisemedical.de
www.Sunrise-Medical.pl

Sunrise Medical S.A.S
ZAC de la Vrillonnerie
17 Rue Mickaël Faraday
37170 Chambray-Lès-Tours
France
Tel + 33 (0) 247554400
www.sunrisemedical.fr

MEDICCO s.r.o.
H - Park, Heršpická 1013/11d,
625 00 Brno
Czech Republic
Tel +42 (0)547 250 955
Fax +42 (0)547 250 956
www.medicco.cz
info@medicco.cz
Bezplatná linka 800 900 809



Bauerfeind
Dolenjska cesta 242b
1000 Ljubljana
Slovenia
Tel +386 (0) 1 42 72 941
info@bauerfeind.si
www.bauerfeind.si

Healthcare 21
Unit 5, Westpoint Buildings
Westpoint Business Park
Ballincollig Cork
Ireland
Tel +44 (0) 1890 777 444
www.healthcare21.eu

Sunrise Medical AB
Neogatan 5
431 53 Mölndal
Sweden
Tel +46 (0)31 748 37 00
post@sunrisemedical.se
www.sunrisemedical.se

Middle East
international@sunrisemedical.de

Berner Oy
Hitsaajankatu 24,
00810 Helsinki
Finland
Tel +358 20 791 00
info@berner.fi
www.berner.fi

Sunrise Medical Japan Co., Ltd.
1-456 Maguchi, Kazo City, Saitama prefecture,
349-1145, Japan
Tel + 81 480 31 6480
www.sunrisemedical.jp

Wheel
47, Grigoriou Lampraki Str., GR
543 51 Thessaloniki
Greece
Tel +30 2310 900 443
info@wheel.gr
www.wheel.gr

Medifab
22 Detroit Drive
Rolleston 7675
New Zealand
Tel +64 3 307 9790
solutions@medifab.com
www.medifab.com

CE Mobility
67 Richard Road
Industria North
Maraisburgb, Gauteng
South Africa
Tel +010 593 2903
richard@cemobility.co.za
www.cemobility.co.za

Kappamed
9 Sveti Sedmochislenitsi Str.,
Lozenets 1421,
Sofia
Bulgaria
Tel +359877934377
info@kappamed.com
www.kappamed.com

Letmo SK, s.r.o.
Medeny Hamor 14602/5
Banska Bystrica
97401
Slovakia
info@letmo.sk
Tel +421800194984

Bauerfeind d.o.o.
Goleška 20, HR - 10020
Zagreb
Hrvatska
Tel +385/1 6542 855
info@bauerfeind.hr
www.bauerfeind.hr

