



magic
Mobility™

MANUAL DE
INSTRUCCIONES
DE LA SILLA
ELÉCTRICA

magic
Mobility

EDICION
ESPAÑOLA

 **SUNRISE**
MEDICAL®



La libertad de ser más tú mismo

Estamos muy contentos de verlo aprovechar su independencia y sacar el máximo aprendizaje de sus desafíos. No pasará demasiado tiempo hasta que su silla eléctrica Magic Mobility sea parte de su vida y pueda comenzar a desafiar los límites para ver hacia dónde dirigirse.

Hay un par de cosas que debe recordar sobre su silla eléctrica Magic Mobility. Si trata bien su silla, sabemos que ésta lo recompensará con todos los hallazgos, libertades y capacidades de ser usted mismo. Hay algunas reglas sobre su silla que lo mantendrán activo y en marcha el mayor tiempo posible.

Estamos aquí para ayudar

- Sabemos que tener una silla en buenas condiciones y operativa resulta crucial para usted
- Si necesita ayuda, reparaciones o repuestos, siempre contacte con el distribuidor autorizado de Sunrise Medical donde compró su producto
- Puede encontrar una lista de contactos en nuestra página web: www.magicmobility.com.au
- El sistema de gestión de Sunrise Medical cuenta con las certificaciones ISO 13485 e ISO 14001
- Sunrise Medical y Magic Mobility cumplen el Reglamento (UE) 2017/745 sobre productos sanitarios.



Explore con nosotros



Por favor, tenga en cuenta: Los colores y opciones de la silla eléctrica que aparecen en las imágenes de este Manual del usuario de la silla eléctrica pueden no estar disponibles en su región.

Cuide sus baterías

Cuide sus baterías.

- Siga el procedimiento
- Cárguelas completamente todos los días
- Si necesita guardar su silla por un período prolongado, asegúrese de que esté completamente cargada y luego recárguela cada mes
- Sólo use el cargador suministrado
- Consulte la Sección 6 para obtener más información.

Cuide su silla

- Revise el joystick a diario
- Mantenga los controles semanales y mensuales que se describen en la Sección 7.17-7.18
- Haga que su distribuidor autorizado de Sunrise Medical done comprar su producto le realice un chequeo anual a su silla.

Mantenga la presión correcta

- La presión correcta de los neumáticos lo ayudará a obtener un rendimiento óptimo
- Los neumáticos escasamente inflados dan como resultado más pinchazos, menos estabilidad y alcance
- Los neumáticos excesivamente inflados hacen que el viaje sea más duro y aumentan el desgaste de los neumáticos
- Una menor presión de los neumáticos proporciona mejor tracción cuando viaja en terrenos difíciles
- Consulte las Secciones 7.1-7.7 para obtener más información. Mucha gente se sorprende por las bajas presiones que se requieren para un gran rendimiento en terrenos difíciles.

Conozca su número de serie

- Lo encontrará en la base
- Anótelos para futura referencia; una tarjeta con el número de serie se adjunta a toda nueva silla para llevar en la cartera o bolso
- Cite su número de serie cuando reserve un servicio de reparación o informe de problemas
- Más información en la Sección 2.1.

Advertencias sobre el agua

- Nunca conduzca en el agua, ríos, arroyos y mar (lo mismo vale para las duchas y saunas!)
- Su silla eléctrica y su joystick no son impermeables
- Si su silla eléctrica se expone al agua, nieve o niebla, deje que se seque en una habitación cálida.
- Lleva una funda de plástico para cubrir el joystick
- Consulte la Sección 7 para obtener más información.

La seguridad es primordial

- Una silla de ruedas eléctrica es un vehículo motorizado, y debe **SEGUIR SIEMPRE LAS INSTRUCCIONES DE USO**
- Nunca viaje solo cuando salga de áreas transitadas.
- Siempre comparta sus planes con alguien
- Lleve su teléfono y use aplicaciones de localización
- Considere ir con un kit de revestimientos de neumáticos resistentes a los pinchazos para sus neumáticos de tacos y un kit de repuestos para emergencias (gato, rueda y herramientas)
- Consulte la Sección 3 para obtener más información.



1	INFORMACIÓN IMPORTANTE SOBRE LA GARANTÍA	6
2	CARACTERÍSTICAS DE LA SILLA ELÉCTRICA	8
2.1	Etiqueta de identificación	8
2.2	Otros símbolos utilizados en el manual de instrucciones	8
2.3	Ubicaciones del número de serie	9
2.4	Características	9
2.5	Indicaciones de uso	11
2.6	Pruebas de cumplimiento	11
2.7	MRI Información de seguridad	11
2.8	Opciones de posicionamiento comunes	11
2.9	Definiciones importantes	11
2.10	Combinaciones de productos sanitarios	12
2.11	Otra documentación disponible	12
2.12	Avisos de seguridad de los producto	12
3	SEGURIDAD	13
3.1	General	13
3.2	Transferencias	13
3.3	Alcanzar algo e inclinarse	13
3.4	Vestimenta	14
3.5	Peso máximo	14
3.6	Bolsas y mochilas	14
3.7	Piezas de otras marcas diferentes de Magic Mobility y adaptaciones de terceros	14
3.9	Movimiento inadvertido	14
3.10	Lista de comprobaciones de seguridad	15
3.11	Conducción	15
3.12	Giro	15
3.13	Pendientes y rampas	15
3.14	Conducción marcha atrás	16
3.15	Uso en la calle	16
3.16	Conducción nocturna	16
3.17	Conducción en altura	16
3.18	Disminución de velocidad por temperatura	16
3.19	Terreno	16
3.20	Obstáculos, escalones y bordillos	16
3.21	Escaleras y escaleras mecánicas:	17
3.22	Condiciones ambientales	17
3.23	Ascensores para sillas eléctricas	17
3.24	Seguridad durante el transporte en vehículos	17
3.25	Medicamentos y alcohol	17
3.26	Alcohol, medicamentos y tabaco	17
4	INSTRUCCIONES DE FUNCIONAMIENTO	18
4.1	Ajustes	18
4.2	Reposabrazos	18
4.3	Controles de botones asignables	18
4.4	Baterías	18
4.5	Cojines	18
4.6	Anclajes	18
4.7	Plataforma	18
4.8	Reposapiés	19
4.9	Plegado hacia adelante - si la silla está equipada	20
4.10	Modo de rueda libre – Empuje de la silla eléctrica	21
4.11	Llave ON/OFF	22
4.12	Empuñaduras	22
4.13	Cinturones de posicionamiento	22
4.14	Funciones eléctricas de posicionamiento	22
4.15	Asiento	23
4.16	Resortes de amortiguación (Sólo para Magic 360)	23
4.17	Sensor de inclinación (inclinó metro) - si está instalado	23
4.18	Opción de bloqueo de dirección - si está instalada (Sólo en Extreme X8)	24
4.19	Basculación de transferencia - si está instalada	24

4.20	Neumáticos	24
4.21	Tapicería	24
4.22	Cableado y conectores	24
4.24	Soportes laterales	25
4.25	Activador de un clic	25
5	CINTURONES DE POSICIONAMIENTO, AMARRES Y TRANSPORTE	26
5.1	Transporte de sillas de ruedas en vehículos (como carga)	26
5.2	Transporte de la silla eléctrica en aviones (como carga)	26
5.3	Uso de la silla eléctrica en trenes	26
5.4	Elevadores y medios de ascenso para sillas eléctricas	26
5.5	Cómo levantar su silla eléctrica	26
5.6	Cinturones de posicionamiento y arneses	28
5.7	Cómo viajar en un vehículo mientras está sentado en su silla eléctrica	28
5.8	Clavija de acoplamiento retráctil - si está instalada	32
5.9	Sistema de acoplamiento Dahl - si está instalada	32
6	BATERÍAS Y CARGA	33
6.1	Protección de seguridad eléctrica	33
6.2	Baterías	33
6.3	Funcionamiento de la batería	33
6.4	Carga de baterías	33
6.5	Procedimiento de carga de la batería	34
6.6	Tasa de carga	34
6.7	Cómo lograr el máximo alcance de sus baterías	34
6.8	Baterías completamente descargadas	34
6.9	Indicador de batería	34
6.10	Cómo funciona el indicador de la batería	35
6.11	Reemplazo de las baterías	35
6.12	Eliminación y reciclaje de baterías	35
6.13	Aislamiento de la batería(solo XT2 y XT4)	35
7	MANTENIMIENTO Y CUIDADO	36
7.1	Presión de las cubiertas	36
7.2	Ruedas de tracción todoterreno de Magic 360 y XT4	36
7.3	Ruedas de tracción para todas las estaciones de Magic 360 y Frontier V6/V4	37
7.4	Ruedas motrices Magic 360 y XT2 urban grises y Ruedas motrices urban Frontier V6/V4	37
7.5	Ruedas motrices Magic 360 y XT2 urban negras	37
7.6	Ruedas motrices para todo terreno Frontier V6/V4 y Extreme X8	38
7.7	Ruedas giratorias de Frontier V6/V4	38
7.8	Reparación de pinchazos de neumáticos	38
7.9	Desgaste de los neumáticos	39
7.10	Cuidado del chasis	39
7.11	Cuidado de la tapicería	39
7.12	Cuidado del joystick	39
7.13	Advertencia sobre el agua	39
7.14	Protección contra la corrosión	39
7.15	Almacenamiento	40
7.16	Verificaciones diarias	40
7.17	Verificaciones semanales	40
7.18	Verificaciones mensuales	41
7.19	Controles anuales	41
7.20	Mantenimiento	41
7.21	Medidas de higiene en caso de reutilización	41
7.22	Desecho	42
8	CONTROLES DEL JOYSTICK.....	43
8.1	LED - Módulo del joystick	43
8.2	Módulo del joystick LCD	43
8.3	Bloqueo del sistema de control	44
9	INTERFERENCIA ELECTROMAGNÉTICA EMI.....	45
10	¿CÓMO SE MIDE MI SILLA ELÉCTRICA?.....	46
11	ESPECIFICACIONES TÉCNICAS	47



ISO 7010-M002 - ¡Es necesario leer el manual de instrucciones!

Si tiene problemas de visión, este documento puede verse en formato pdf en www.magicmobility.com.au

Información importante sobre la garantía

CONDICIONES DE GARANTÍA

Inicio del periodo de garantía

El período de garantía comienza en la fecha en que el producto es recibido por primera vez por el cliente, o treinta (30) días a partir de la fecha de envío por parte de Sunrise Medical, lo que ocurra primero.

Reparación y sustitución

Los clientes deben ponerse en contacto con el distribuidor autorizado donde adquirieron el producto. Sunrise Medical reparará/sustituirá, a su discreción, los artículos que se consideren defectuosos en el momento de su fabricación.

La disponibilidad de unidades de sustitución está sujeta a la discreción del distribuidor, no del fabricante. Para obtener más información sobre unidades de sustitución, póngase en contacto con el distribuidor autorizado donde adquirió el producto.

Anulación de garantías

La instalación de componentes por un distribuidor no autorizado anulará la garantía. Si se utilizan o instalan piezas que no sean de Magic Mobility, puede anularse la garantía y afectar al rendimiento de la silla eléctrica.

El mantenimiento de los controladores u otros equipos electrónicos debe ser realizado por un distribuidor autorizado. Cualquier intento de abrir o desmontar estos elementos anulará la garantía.

Baterías

La garantía no cubre el deterioro gradual del rendimiento de la batería debido a que se ha dejado descargada o en malas condiciones (temperaturas extremas, entornos sucios o húmedos).

La silla eléctrica no está cubierta por la garantía si se sumerge en agua o se expone a líquidos corrosivos. Por favor, tenga en cuenta que el agua salada se considera altamente corrosiva, por lo que deberá seguir los cuidados de limpieza y mantenimiento descritos en este manual.

Extensión de las garantías

La garantía no debe ser alterada, renunciada o ampliada.

GARANTÍA LIMITADA DE POR VIDA

La vida útil prevista del producto es de cinco (5) años.

Magic Mobility ofrece una garantía para el armazón, el conjunto eje-ruedas y los brazos de arrastre, y las horquillas contra defectos de materiales y mano de obra durante cinco años a partir de la fecha de la primera compra por parte del cliente.

UN AÑO DE GARANTÍA

La silla eléctrica Magic Mobility tiene garantía completa durante los primeros doce (12) meses desde la fecha de inicio. Esta garantía no le quita, sino que es adicional a sus derechos legales.

EXCLUSIONES DE LA GARANTÍA

Daños o corrosión debidos a uso indebido, accidentes o alteraciones.

Desgaste general (cubiertas, baterías, tapicería, arañazos, desperfectos).

Accidentes, incluidos colisión, incendio, robo y disturbios.

Alteraciones, incluidas modificaciones y manipulaciones.

Reparaciones realizadas o piezas de repuesto instaladas por cualquier persona que no sea un distribuidor autorizado.

Una pieza de recambio o accesorio que no se ajuste a las especificaciones de Magic Mobility.

EXCLUSIONES DE LA GARANTÍA DE PIEZAS DE RECAMBIO/REPARACIÓN

Las piezas sustituidas durante el periodo de garantía sólo están cubiertas durante el periodo de garantía original de la silla eléctrica.

GARANTÍA DE LAS PIEZAS DE REPUESTO

Piezas de repuesto en el período de garantía (modelos actuales): No hay garantía extendida para piezas

Piezas de repuesto fuera del período de garantía (modelos actuales): Se puede ofrecer una sustitución, pero tiene una garantía limitada de 60 días.

Piezas de repuesto (modelos legados): Se puede ofrecer una sustitución, pero tiene una garantía limitada de 30 días.

Piezas eléctricas - se puede ofrecer un repuesto, pero Magic Mobility tiene una garantía limitada de 30 días.

Magic Mobility tomará medidas razonables para asegurar que las piezas de repuesto estén disponibles durante 5 años después de que un modelo se haya actualizado.

Al aceptar la mercancía en el momento de la entrega, el comprador acepta los "Términos y Condiciones de Venta"

Sólo para clientes australianos

Los productos de Magic Mobility tienen garantías que no pueden excluirse en virtud de la Ley del Consumidor de Australia. Usted tiene derecho a la sustitución o al reembolso en caso de avería grave y a una indemnización por cualquier pérdida o daño previsible. También tiene derecho a la reparación del producto si éste no es de calidad aceptable y el fallo no es grave.

Características de la silla eléctrica

Las sillas eléctricas descritas en este manual pueden no ser exactamente iguales en todos los detalles a las suyas. Todas las instrucciones siguen siendo totalmente relevantes. Magic Mobility se reserva el derecho de alterar sin previo aviso cualquier peso, medida o dato técnico publicado en este manual. Como cada silla eléctrica se construye bajo pedido, es posible que haya variaciones en la información publicada. Las imágenes a continuación lo ayudarán a identificar algunas de las características a las que se hace referencia a lo largo de este manual.



Figura 2.1 Ejemplo de tarjeta serial

2.1 Etiqueta de identificación

A		Nombre y dirección del fabricante	H	Complies with ISO	Prueba de choque según la norma ISO 7176-19:2008
B	TYPE	Nombre y modelo del producto	I	Código de barras	
C	SN	Número de serie	J	MD	Este símbolo significa Dispositivo Médico
D		Fecha de fabricación	K		Indica que los equipos eléctricos/ electrónicos deben eliminarse de acuerdo con la directiva WEEE.
F	Dispositivo Médico		L	UK CA	Marca UK CA
G	Identificación única de dispositivos (UDI)		M	CE	Marca CE

	XT2	XT4	360	X8	V6	V4 FWD	V4 RWD	DESCRIPCIÓN
E	 Max 10°	 Max 10°	 Max 6°	 Max 10°	 Max 10°	 Max 6°	 Max 6°	Pendiente máxima de seguridad con ruedas antivuelco instaladas. Depende de la configuración de la silla de ruedas, la postura y las capacidades físicas del usuario.
	 Max 136kg	 Max 182kg	 Max 160kg	 Max 182kg	 Max 182kg	 Max 182kg	 Max 182kg	Peso máximo del usuario
	 Max 136kg	 Max 160kg	 Max 160kg	 Max 155kg	 Max 155kg	 Max 155kg	 Max 155kg	Peso máximo del usuario con módulo eléctrico de asiento
	 Max 350kg	 Max 400kg	 Max 350kg	 Max 370kg	 Max 370kg	 Max 370kg	 Max 370kg	Peso máximo combinado de usuario y silla
	 Max 10km/h	 Max 10km/h	 Max 10km/h	 Max 10km/h	 Max 10km/h	 Max 10km/h	 Max 10km/h	Velocidad máxima
	 Max 350/350kg	 Max 400/400kg	 Max 115/350/115kg	 Max 350/350kg	 Max 115/350/115kg	 Max 115/350kg	 Max 350/115kg	Maximum axle loading. Carga máxima por eje

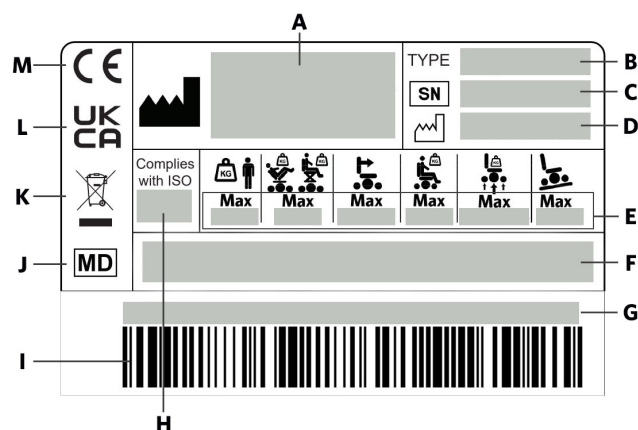
2.2 Otros símbolos utilizados en el manual de instrucciones

UK RP	Reino Unido Persona responsable	CH REP	Authorised representative in Switzerland
EC REP	Representante del Reino Unido		Dirección del importador

2.3 Ubicaciones del número de serie



Figura 2.2a Magic 360



Figura 2.2b Frontier V6



Figura 2.2c Frontier V4 RWD (Trac trasera)

2.4 Características

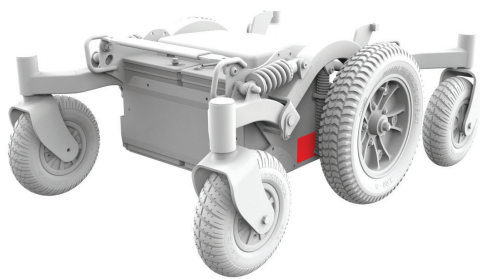

Figura 2.3a Magic 360

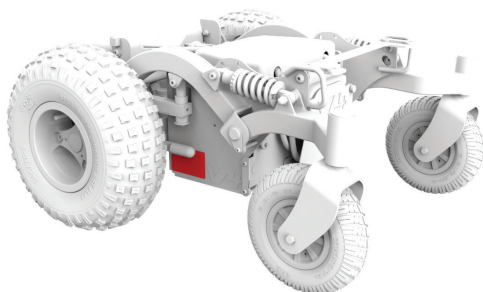

Figura 2.3b Frontier V6



Figura 2.3c Frontier V4 RWD (Trac trasera)



Figura 2.2d Frontier V4 FWD (Trac delantera)



Figura 2.2e Extreme X8

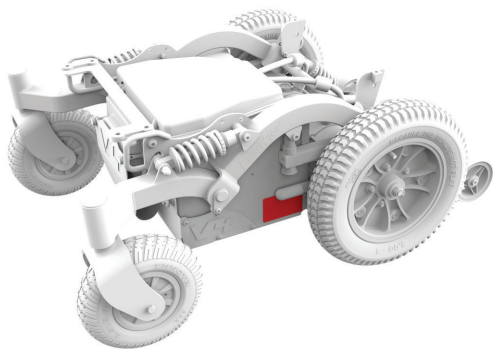

Figura 2.2f XT2



Figura 2.2g XT4

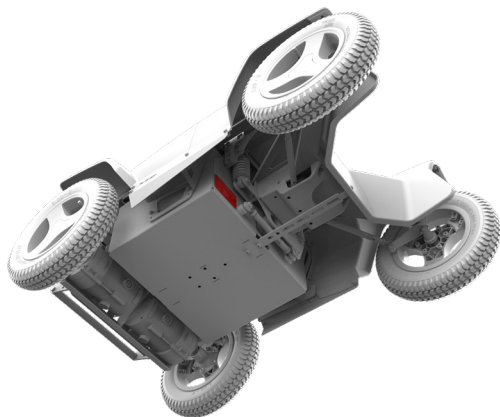

Figura 2.3d Frontier V4 FWD (Trac delantera)

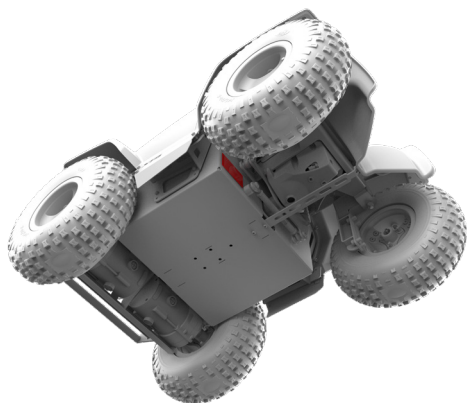

Figura 2.3e Extreme X8



Figura 2.3f XT2



Figura 2.3g XT4

2.5 Indicaciones de uso

Las sillas de ruedas eléctricas de Magic Mobility son dispositivos con ruedas que funcionan con baterías. Están destinadas a fines médicos para proporcionar movilidad a las personas restringidas a una posición sentada que tienen la capacidad de manejar una silla de ruedas eléctrica.

Indicaciones

La variedad de posibilidades de ajuste, así como el diseño modular, hacen que pueda ser utilizado por aquellas personas que no pueden caminar o tienen una movilidad limitada debido a:

- Parálisis
- Pérdida de la extremidad (amputación de la pierna)
- Deformidad de la extremidad
- Contracturas articulares/lesiones articulares
- Enfermedades como deficiencias cardíacas y circulatorias, alteraciones del equilibrio o caquexia, así como para personas mayores que todavía tienen fuerza en la parte superior del cuerpo.

Contraindicaciones

La silla de ruedas no se utilizará en caso de:

- Trastorno de la percepción
- Desequilibrio
- Discapacidad para sentarse.

2.6 Pruebas de cumplimiento

Las sillas eléctricas Magic Mobility han sido sometidas a pruebas según normas internacionales y cumplen con todos los requisitos de los dispositivos médicos. Si es necesario, la información relativa a las cualidades de rendimiento de la silla eléctrica y los resultados de las pruebas controladas se pueden obtener de Magic Mobility.



Las sillas eléctricas Magic Mobility están probadas y solo son adecuadas para usuarios de sillas de ruedas que pesen más de 22kg.

EN 12182: 2012/EN 12184: 2014	Clase B	Clase C
Magic 360	SÍ	SÍ
Frontier V6 AT y Urban	SÍ	SÍ
Frontier V6 Compact (no se vende en EE.UU./CAN/UE)	SÍ	NO
Frontier V4 RWD (TRAC TRASERA)	SÍ	NO
Frontier V4 FWD (TRAC DELANTERA)	SÍ	NO
Extreme X8	SÍ	SÍ
XT2 (no se vende en EE.UU./CAN)	SÍ	SÍ
XT4	SÍ	SÍ

2.7 MRI Información de seguridad



Nuestras sillas de ruedas eléctricas no son seguras para la resonancia magnética y deben permanecer fuera de la sala del escáner de resonancia magnética.

2.8 Opciones de posicionamiento comunes

Posicionamiento del asiento	Elevación y basculación Basculación eléctrica Fijo
Asientos MPS	Asiento, respaldo y reposacabezas MPS
Asientos Rehab	Respaldo fijo Respaldo de reclinación manual Respaldo de reclinación eléctrica Respaldo de reclinación anti-fricción
Respaldo con inserción Magic Rehab	Todos los tamaños, incluyendo los respaldos de inserción estilo MPS
Reposabrazos	Estándar Flexi (abatible)
Reposapiés	Montaje central Elevación eléctrica central Abatible Elevación eléctrica abatible

Además de muchos otros accesorios

2.9 Definiciones importantes



Este símbolo de advertencia se refiere a los peligros o prácticas inseguras que pueden causar lesiones graves o la muerte a usted o a otras personas.

A lo largo del manual se describen muchos peligros. Preste atención a la Sección 3 - Seguridad, Sección 4 - Instrucciones de funcionamiento, Sección 6 - Baterías y Sección 9 - Interferencia Electromagnética.



Este símbolo se refiere a la eliminación y el reciclaje. Consulte la sección 7.21.



Este símbolo se refiere a la ESD (descarga electrostática) que puede dañar los circuitos impresos.

LÁTEX Ningún componente de esta silla eléctrica está fabricado con látex de caucho natural.

Adaptaciones especiales (POA)

Magic Mobility recomienda encarecidamente que para garantizar que su producto funcione y funcione según lo previsto por el fabricante; Toda la información de usuario proporcionada con su producto se lee y se comprende, antes de que los productos se utilicen por primera vez.

Magic Mobility también recomienda que la información del usuario no se descarte después de leerla, sino que se guarde de forma segura para referencia futura.

2.10 Combinaciones de productos sanitarios

Puede ser posible combinar este producto sanitario con otro u otros productos. Puede encontrar información sobre las combinaciones posibles en www.magicmobility.com.au. Todas las combinaciones enumeradas han sido validadas para cumplir con los requisitos generales de seguridad y rendimiento, Anexo I Nr. 14.1 del Reglamento de Productos Médicos 2017/745.

En www.magicmobility.com.au se puede encontrar orientación sobre la combinación, como el montaje.

2.11 Otra documentación disponible

Hay Manuales Técnicos adicionales disponibles que pueden ser relevantes para usted. Estos incluyen:

- Joysticks y controladores
- Viajar en avión con tu silla de ruedas.

Estos documentos están disponibles para su descarga a través de la página web de Magic Mobility.

2.12 Avisos de seguridad de los productos

Si cambia su dirección o datos de contacto puede enviarnos un correo electrónico a enquiries@magicmobility.com.au. Esto nos permitirá mantenerlo al día con la información sobre seguridad, uso y mantenimiento del producto.

Aviso al usuario y/o paciente: cualquier incidente grave que haya ocurrido en relación con el producto debe comunicarse al fabricante y a la autoridad competente del Estado Miembro en el que esté establecido el usuario y/o el paciente.

Seguridad

El uso seguro de su producto Magic Mobility depende de su propio buen juicio y/o sentido común, así como del de su cuidador y/o profesional de la salud. Magic Mobility no se hace responsable de las lesiones y/o daños que resulten del incumplimiento por parte de cualquier persona de las advertencias, precauciones e instrucciones de este Manual de instrucciones o de cualquier documentación suministrada con la silla eléctrica.

Atención a los usuarios de la silla eléctrica: No maneje esta silla eléctrica sin antes leer este manual de instrucciones. Si no entiende las instrucciones y advertencias, contacte con su distribuidor autorizado de Sunrise Medical donde compro su producto de Magic Mobility. El incumplimiento de las advertencias puede provocar lesiones y/o daños.

Mientras aprende a conducir y comprende las capacidades y cómo manejar diferentes peligros en su silla eléctrica, se recomienda encarecidamente que siempre tenga un acompañante. Puede tratarse de un asistente capacitado, un miembro de la familia o un profesional de la atención sanitaria que esté especialmente capacitado para ayudar a los usuarios de sillas de ruedas en diversas actividades de la vida diaria. Siempre recomendamos que lleve un teléfono móvil o una alerta de GPS para poder obtener ayuda si es necesario.

3.1 General

Antes de usar esta silla eléctrica debe recibir entrenamiento sobre el uso seguro por un profesional. Debido a que cada silla eléctrica es diferente, es importante que se tome el tiempo necesario para conocer cómo se maneja la silla eléctrica y cómo responde a sus controles. Comience a velocidades lentas y aumente a la velocidad en que se sienta cómodo.

3.2 Transferencias



Para reducir la posibilidad de lesiones, se recomienda que tenga un asistente entrenado presente mientras aprende a hacer las transferencias.

Todas las transferencias

- Asegúrese de que la silla este apagada para prevenir movimientos inesperados de la silla eléctrica.
- Asegúrese de que los frenos del motor estén activados y la silla eléctrica no está desembragada (vea la Sección 4.10)
- Asegúrese de que los plataforma estén alejados, abatidos, levantados o extraídos
- No se apoye en los plataforma cuando se transfiera ya que puede causar que la silla eléctrica se incline.
- Asegúrese de que sus pies no "cuelguen" o queden atrapados en el espacio entre los plataforma.

- Conduzca recto durante una corta distancia para asegurarse de que las ruedas giratorias están colocadas para evitar tropiezos.
- Asegúrese de que los reposabrazos no interfieran con el traslado
- Cuando se transfiera, trate de evitar poner todo su peso en un solo reposabrazos. Esto puede hacer que la silla eléctrica se incline y cause lesiones.

Transferencias laterales

- Para la transferencia lateral, asegúrese de que los reposabrazos y los reposapiés se hayan abatido, abierto o extraído. Colóquese lo más atrás posible en el asiento de la silla eléctrica para evitar que ésta se incline hacia adelante. Lleve la silla lo más cerca posible del asiento en el que se encuentra o al que va a desplazarse. Si es posible, utilice una tabla de transferencia
- Transfírase lo más atrás posible a la superficie del asiento. Esto reducirá el riesgo de que pierda el asiento o se caiga.

3.3 Alcanzar algo e inclinarse



Evite agacharse, inclinarse o alcanzar objetos mientras está sentado en su silla eléctrica, ya que esas acciones afectarán el centro del equilibrio y podrían hacer que vuelque. En caso de duda, pida ayuda o utilice un palo de recogida especialmente diseñado. Se ha inclinado demasiado si su peso se desplaza hacia los lados o se levanta del asiento. No se mueva hacia adelante en el asiento; mantenga las nalgas en contacto con el respaldo.

- No se estire para alcanzar algo con ambas manos (puede que no sea capaz de agarrarse para evitar una caída si pierde el equilibrio)
- No intente recoger un objeto del suelo agachando el cuerpo entre las rodillas

- No alcance ni se incline sobre la parte superior del respaldo del asiento
- Mueva su silla lo más cerca posible del objeto que desea alcanzar.

3.4 Vestimenta

 Tenga en cuenta que su peso se desplazará, si se viste mientras está sentado en su silla eléctrica. Se recomienda que un asistente capacitado esté presente las primeras veces que se vista. Asegúrese de que las faldas y las bufandas no queden atrapadas en los mecanismos.

3.5 Peso máximo

Su silla eléctrica tiene una capacidad de peso máxima. Este límite es para el peso combinado de usted y su equipaje (ver Sección 3.6 Bolsas y mochilas).

 Si se excede el límite, pueden producirse daños en el cuadro, mecanismos de posicionamiento o asiento, lo cual puede provocar un vuelco y lesiones al usuario y/o a otras personas. Exceder la capacidad de peso también anula la garantía.

3.6 Bolsas y mochilas

Magic Mobility ofrece ganchos para bolsas que permiten llevar cargas ligeras en el reposabrazos o en el respaldo. Por ejemplo, un bolso y un móvil en el reposabrazos y una mochila de 5 kg. El peso máximo del usuario incluye el peso de cualquier equipaje transportado.

 El posicionamiento del equipaje puede afectar la estabilidad y el rendimiento de su silla eléctrica. También hay que tener un cuidado adicional al usar las funciones eléctricas de posicionamiento para asegurar que las bolsas no queden atrapadas y dañen el mecanismo de la silla eléctrica.

3.7 Piezas de otras marcas diferentes de Magic Mobility y adaptaciones de terceros

Si se instalan en la silla eléctrica piezas que no sean de Magic Mobility, Magic Mobility no se hace responsable de su compatibilidad, rendimiento o instrucciones de uso. Consulte el manual del fabricante correspondiente para un uso apropiado.

Las sillas eléctricas de Magic Mobility cumplen con las normas internacionales en una configuración estándar de silla eléctrica. Ninguna de las variantes y componentes de marcas distintas de Magic Mobility han sido sometidos a prueba ni aprobados por Magic Mobility.

 Cuando se instalen piezas que no sean de Magic Mobility, se realizará bajo su propio riesgo o el riesgo de la persona que ha montado la silla eléctrica y podría anular la garantía.

3.8 Riesgos de atrapamiento

 Su silla eléctrica tiene numerosas áreas que pueden ser peligrosas. Tenga siempre cuidado al utilizar sus funciones eléctricas y asegúrese de que no haya partes del cuerpo, ropa u objetos cerca de los mecanismos durante el funcionamiento. Pueden producirse graves daños personales.

3.9 Movimiento inadvertido

 Apague la energía eléctrica si va a estar parado en su silla eléctrica por un tiempo prolongado. Esto evitará el movimiento accidental por el contacto inadvertido del joystick o por interferencia de fuentes electromagnéticas (ver Sección 9). Asegúrese de que la gente que lo asiste sea consciente del joystick y no lo toque. Esto puede causar que su silla eléctrica se mueva inesperadamente. Apague la energía eléctrica para ayudar a conservar las baterías.

MODELO	PESO MÁXIMO DEL USUARIO Sin elevación o basculación de asiento instalado	PESO MÁXIMO DEL USUARIO Con elevación o basculación de asiento instalado
Magic 360 - Clase B	160 kg/350 lbs*	160 kg/350 lbs*
Magic 360 - Clase C	160 kg/350 lbs*	160 kg/350 lbs* (elevador de asiento no disponible)
Frontier V6 AT y Urban	182 kg/400 lbs*	155 kg/340 lbs*
Frontier V6 Compact (No se vende en EE.UU./CANADÁ/UE)	182 kg/400 lbs*	155 kg/340 lbs*
Frontier V4 RWD (Trac trasera)	182 kg/400 lbs*	155 kg/340 lbs*
Frontier V4 FWD (Trac delantera)	182 kg/400 lbs*	155 kg/340 lbs*
Extreme X8	182 kg/400 lbs	155 kg/340 lbs
XT2 (no se vende en EE.UU./CANADÁ)	136 kg/300 lbs	136 kg/300 lbs
XT4	182 kg/400 lbs	160 kg/350 lbs

* Si se instala un sistema de acoplamiento, el peso máximo del usuario es 136 kg.

3.10 Lista de comprobaciones de seguridad

- Asegúrese de que las baterías estén completamente cargadas. Las luces rojas en el medidor indican que las baterías deben cargarse inmediatamente.
- Antes de encender la energía eléctrica, asegúrese de que el joystick vuelva a la posición neutral.
- No use su silla eléctrica si su joystick está rasgado o dañado.
- Asegúrese de que la silla eléctrica funciona sin problemas. Ruido inusual, vibraciones o un cambio en la facilidad de uso pueden indicar un problema. Por ejemplo, la presión desigual de los neumáticos puede hacer que la silla eléctrica se desvíe hacia un lado mientras conduce.

3.11 Conducción

La velocidad y la dirección de la silla eléctrica se controlan generalmente con el joystick:

- Encienda su silla eléctrica
- Utilice el joystick para controlar la velocidad y la dirección del viaje.



Es importante que desarrolle sus propias prácticas de seguridad basadas en su nivel de función y capacidad. Conozca los territorios donde planea usar su silla eléctrica, luego busque los peligros y cómo evitarlos. Evite intentar una nueva maniobra por su cuenta y recuerde que es mejor tener a alguien con usted.

3.12 Giro

Las velocidades excesivamente altas al tomar las curvas pueden hacer que su silla eléctrica vuelque. Si siente que puede volcar al tomar una curva, reduzca inmediatamente la velocidad y aumente el grado del giro. Estos consejos pueden ayudar a reducir el riesgo de accidentes:

- Reduzca la velocidad de giro
- Aumente el ángulo de giro
- Tenga en cuenta el terreno desigual, rocoso o resbaladizo
- Evite girar en superficies inclinadas
- Esté atento a las superficies cambiantes, como pasar de una zona pavimentada a una zona de grava a alta velocidad mientras gira
- Evite los cambios bruscos de dirección.

3.13 Pendientes y rampas

Su silla eléctrica ha sido diseñada y probada para usarla en pendientes. Consulte la sección 11. Cuando suba una pendiente, siempre vaya derecho hacia arriba y trate de

mantener su silla eléctrica en movimiento. Sin embargo, no use una velocidad excesiva. Si te tienes que parar, vuelva a arrancar lentamente y luego acelere con cautela. Si en algún momento se siente incómodo, reduzca la aceleración.





Cuando baje una pendiente, siempre vaya derecho hacia abajo en dirección a la pendiente. Ponga su silla eléctrica en la posición de velocidad más baja y conduzca sólo en dirección hacia adelante. Si su silla eléctrica comienza a moverse por la pendiente más rápido de lo que esperaba o deseaba, reduzca la velocidad con el joystick. Intente mantener las ruedas de la silla eléctrica moviéndose lentamente para asegurar un descenso seguro y controlado.

Se recomienda el siguiente consejo para su seguridad:

- No conduzca en un ángulo, hacia arriba o abajo por la superficie de la pendiente ni corte la esquina de una rampa. No gire ni cambie de dirección. Esto reduce enormemente la posibilidad de volcar
- Permanezca en el medio de la rampa para reducir el riesgo de que una rueda caiga por el lado
- Evite las pendientes potencialmente peligrosas y las zonas con tracción reducida. Por ejemplo, áreas cubiertas de nieve, hielo, barro, hierba cortada u hojas mojadas.
- Como en toda la conducción sobre terreno difícil, siempre debe asegurarse de que la superficie que tiene delante esté libre de peligros inesperados. Le aconsejamos que tenga un acompañante que pueda comprobar con antelación
- Cuando explore solo, proceda con extrema precaución. Aconsejamos que siempre lleve su teléfono móvil o alerta GPS para poder obtener ayuda si es necesario.
- Evite paradas y arranques repentinos
- Cuando se encuentre en cualquier tipo de pendiente o descenso, nunca ponga la silla eléctrica en modo de rueda libre mientras esté sentado o de pie junto a ella.
- Si intenta transitar una pendiente demasiado pronunciada, no intente girar. Si es posible, espere ayuda y retroceda a baja velocidad. En general, viajar hacia atrás por una pendiente no es recomendable ya que la silla eléctrica es menos estable.
- No conduzca la silla mientras esté elevada en una pendiente o rampa.
- Tenga en cuenta que las distancias de frenado aumentarán al bajar una pendiente.

3.14 Conducción marcha atrás

 Tenga mucho cuidado al conducir marcha atrás. Vaya despacio, ya que golpear un objeto inesperadamente podría ocasionar caídas. Deténgase a menudo y compruebe que su camino no tiene obstáculos.

 El acompañante debe recibir formación en el uso de los mandos de control para acompañantes. Cuando un acompañante maneja la silla de ruedas, debe prestar especial cuidado para no dañarse al conducirla marcha atrás o al moverse con ella en espacios reducidos. El acompañante debe configurar la velocidad con la que se sienta cómodo y seguro manejando la silla de ruedas.

3.15 Uso en la calle

 Aparte de cruzar las calles en los lugares designados, no debe circular con su silla eléctrica por carretera. Esto se hace de acuerdo con las leyes de tráfico locales, que varían según el país. Por favor, compruebe las leyes de tráfico locales y obedezca todas las reglas locales para peatones.

Tenga en cuenta que puede ser difícil que los vehículos le vean cuando esté en su silla. Espere hasta que su camino esté libre de tránsito, haga contacto visual con los conductores y luego proceda con precaución.

3.16 Conducción nocturna

 Las luces están diseñadas para mejorar la visibilidad mientras conduce la silla con poca luz de noche. También se trata de que la silla aparezca más visible para los demás. Tenga en cuenta que sus luces no siempre son visibles para los conductores o peatones, especialmente si lo ven desde los lados de la silla.

3.17 Conducción en altura

Si tiene asiento de elevación eléctrica, es importante que preste atención a TODAS las advertencias que se indican a continuación. Cuanto más alto se eleva, menos estable se vuelve la silla eléctrica. Esto le ayudará a comprender cómo reducir el riesgo de vuelco y cómo identificar las condiciones ambientales que podrían afectar a su seguridad al conducir en altura (ver también la Sección 4.14).

-  Nunca exceda el límite de peso (Sección 3.5)
- El modo de elevación sólo debe usarse en superficies planas y niveladas.
- No se debe intentar nunca elevar o conducir en modo de elevación en terrenos irregulares como grava, hierba, superficies con baches, superficies blandas, senderos irregulares o pendientes.

3.18 Disminución de velocidad por temperatura

Su silla eléctrica cuenta con un circuito térmico de disminución de velocidad. Éste protege al controlador de posibles daños causados por el recalentamiento. En condiciones extremas (como escalada repetitiva de colinas), el circuito disminuirá la potencia de sus motores. Este factor permite que la silla eléctrica funcione a una velocidad reducida. Cuando el controlador se enfría, se reanudan las velocidades normales.

3.19 Terreno

Su silla eléctrica es ideal para transitar en superficies firmes y uniformes como el hormigón y el asfalto. Sin embargo, dependiendo de la elección de la rueda motriz, se pueden abordar terrenos más difíciles como campos fangosos, arena dura, grava, mantillo, hierba larga, bordillos y canalones. Preste atención a todas las advertencias de este manual y asegúrese de llevar acompañante mientras explora.

3.20 Obstáculos, escalones y bordillos

 Conducir sobre obstáculos o bordillos puede causar que su silla eléctrica vuelque y ocasionar serias lesiones. Si tiene dudas sobre poder cruzar un bordillo u obstáculo de manera segura, pida siempre ayuda. Sea consciente de sus habilidades y limitaciones personales. Desarrolle nuevas habilidades con la ayuda de un acompañante.

Este atento cuando conduzca; vicualice el área que está adelante para buscar obstáculos.



Figura 3.1 - Cómo acercarse a un obstáculo

Dada la capacidad todoterreno de su silla eléctrica, puede ser capaz de subir y bajar una variedad de obstáculos; sin embargo, esto varía mucho dependiendo de la configuración de la silla eléctrica, la distribución del peso y las habilidades del usuario.

Si su silla eléctrica está equipada con funciones de asiento eléctrico, es una buena idea inclinar el reposapiés hacia atrás o elevarlo unos grados al subir o bajar los bordillos o escalones para proteger el reposapiés de los impactos. El uso excesivo de las funciones eléctrica en esta situación puede causar un vuelco que resulte en una lesión.

- Proceda con extrema precaución cuando conduzca cerca de superficies elevadas, salientes, bajadas, bordillos, porches, escaleras, escaleras mecánicas, ascensores, etc., sin protección. Siempre aproxímese a un obstáculo de manera que las dos ruedas delanteras lo toquen juntas (Figura 3.1). Nunca intente subir un bordillo u obstáculo en ángulo
- No intente subir bordillos cerca de una tapa de drenaje, superficies irregulares o tapa de grava
- Evite bajar un escalón, bordillo u otro obstáculo conduciendo hacia atrás
- Use la rampa o el bordillo en bajada si lo hubiera.
- No intente subir obstáculos cuando el asiento esté elevado.

3.21 Escaleras y escaleras mecánicas:



Esta silla eléctrica no está diseñada para abordar escaleras. Nunca debe conducirla en una escalera mecánica (incluso con un acompañante). No se recomienda su uso en una pasarela móvil o rampas mecánicas. Nunca suba escaleras.

3.22 Condiciones ambientales

Su silla eléctrica no está diseñada para uso en condiciones de tormenta de lluvia fuerte, de mucha nieve o hielo. El contacto con el agua o la humedad excesiva puede causar un mal funcionamiento eléctrico. El cuadro, los motores y otras partes de la silla no son herméticos.



Su silla eléctrica tiene motores eléctricos y NUNCA conduzca a través de aguas, ríos, arroyos y mar. Nunca lleve su silla a una ducha, tina, piscina o sauna. Seque la silla tan pronto como pueda si ésta se moja. La unidad de control manual del joystick NO ES IMPERMEABLE. El módulo de la palanca de mando es a prueba de salpicaduras pero puede dañarse permanentemente si el agua traspasa las juntas de goma (este daño no está cubierto por la garantía). Es una buena idea llevar una bolsa de plástico en caso de lluvia. Debe ser lo suficientemente grande como para cubrir el módulo del joystick, la mano del usuario y permitir al mismo tiempo que la palanca de mando vuelva al centro.



Tenga mucho cuidado si tiene que conducir su silla eléctrica en una superficie mojada o resbaladiza. Deténgase si una o ambas ruedas principales pierden tracción. Si esto ocurre, puede perder el control de su silla o caerse. No maneje su silla en una pendiente o rampa si hay nieve, hielo, agua o una película de aceite.

La temperatura de la superficie de su silla eléctrica puede aumentar cuando se expone a fuentes de calor como la luz del sol. El contacto con superficies calientes puede provocar lesiones personales, como quemaduras en la piel.

3.23 Ascensores para sillas eléctricas

Consulte la sección 5.

3.24 Seguridad durante el transporte en vehículos

Consulte la sección 5.

3.25 Medicamentos y alcohol



Los medicamentos, sin receta e ilícitos y el alcohol pueden perjudicar su capacidad para manejar su silla eléctrica de manera segura. Esto puede ocasionar lesiones personales o la muerte de usted y de otros.

Consulte a su médico sobre el posible efecto de lo anteriormente mencionado. Bajo ninguna circunstancia debe conducir su silla eléctrica si su juicio está comprometido por los medicamentos o el alcohol.

3.26 Alcohol, medicamentos y tabaco



Se recomienda encarecidamente que no fume cigarrillos mientras esté sentado en su silla eléctrica y que se mantenga alejado de las llamas vivas, fuegos abiertos y otras fuentes de chispas y calor intenso. La silla eléctrica ha superado los requisitos de inflamabilidad de las normas para sillas eléctricas, pero se aconseja mantener los ceniceros a una distancia segura de los cojines de los asientos. Asegúrese de que los cigarrillos estén completamente apagados antes de desecharlos y no deje cigarrillos encendidos desatendidos.

NOTA: El desgaste, los productos de limpieza y la laca para el pelo pueden reducir las cualidades de retardo de la llama de su tapicería. Consulte la sección 7.11.

Instrucciones de funcionamiento

El uso seguro de su producto Magic Mobility depende de su propio buen juicio y/o sentido común, así como del de su cuidador y/o profesional de la salud. Magic Mobility no se hace responsable de las lesiones y/o daños que resulten del incumplimiento por parte de cualquier persona de las advertencias, precauciones e instrucciones de este Manual de instrucciones o de cualquier documentación suministrada con la silla eléctrica.

4.1 Ajustes

Los ajustes de rendimiento y posicionamiento de su silla eléctrica sólo deben ser realizados por profesionales de la salud o por personas que conozcan tanto estos procesos como las capacidades del conductor.

 Cambiar los ajustes de rendimiento podría afectar negativamente a su silla eléctrica. Algunos ajustes pueden degradar el rendimiento y la seguridad de su silla eléctrica al cambiar su centro de gravedad. Puede causar daños a sí mismo y a otros. Consulte a su distribuidor autorizado de Sunrise Medical donde compro su producto si nota algún cambio en su capacidad para controlar el joystick o su silla, o bien si le resulta cada vez más difícil mantener el torso erguido.

4.2 Reposabrazos

Los apoyabrazos estándar son extraíbles.



Figura 4.1a Apoyabrazos estándar

Los apoyabrazos Flexi se pueden levantar para permitir mejores transferencias laterales.







Figura 4.1b Apoyabrazos Flexi

 Los cables esenciales se pueden conectar al reposabrazos. Asegúrese de que los cables estén bien conectados y no puedan quedar atrapados o pellizcados.

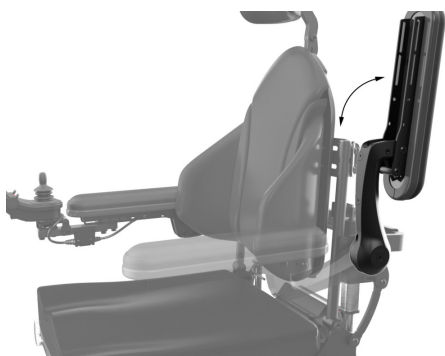
 No levante su silla eléctrica por los reposabrazos. Pueden soltarse o romperse.

4.3 Controles de botones asignables

 Es posible asignar una función a un control de entrada (botones, enchufes) de su silla eléctrica. Si se han asignado controles para realizar una función doble o alternativa, asegúrese de saber el funcionamiento de cada opción. Contacte con su distribuidor autorizado de Sunrise Medical donde compro su producto o con Magic Mobility si no recibe esta información. De lo contrario, podría ocasionar lesiones o daños.

4.4 Baterías

Consulte la sección 6.

4.5 Cojines

 Los cojines de espuma estándar y otros apoyos corporales no están diseñados para un alivio de presión específico de alta gama. Si sufre de llagas por presión, o corre el riesgo de desarrollarlas, es posible que necesite un sistema o dispositivo especial de asiento para controlar su postura. Consulte a su profesional de la salud para ver si necesita dicho dispositivo.

4.6 Anclajes

 Muchos de los tornillos, pernos y tuercas de su silla eléctrica son de alta resistencia. El uso de un cinturón de seguridad inadecuados puede causar el fallo de su silla. Sólo use los cinturones de seguridad especificados por Magic Mobility. Si los cinturones de seguridad se aflojan, ajústelos inmediatamente. Los cinturones de seguridad demasiado apretados o demasiado flojos pueden causar daños a la silla o los componentes.

4.7 Plataforma

 Si los plataforma se colocan demasiado bajos con respecto al suelo, pueden quedar atrapados en los obstáculos. Esto puede hacer que la silla se pare repentinamente y vuelque. Será necesario aumentar la altura cuando se sorteen bordillos y obstáculos (ver la Sección 3.20).

4.8 Reposapiés

Reposapiés centrales manuales y con elevación eléctrica

La plataforma puede levantarse para facilitar las transferencias hacia y fuera de la silla de ruedas. Los reposapiés centrales eléctricos están diseñados para moverse de forma independiente u opcionalmente como un reposapiés simple o doble. La plataforma de su reposapiés central eléctrico está diseñada para plegarse y ayudar con las transferencias hacia y fuera de la silla de ruedas.



Figura 4.2a Reposapiés centrales





Figura 4.2b Reposapiés central elevable eléctrico

 Su silla eléctrica tiene numerosas áreas que pueden ser peligrosas. Tenga siempre cuidado al utilizar sus funciones eléctricas y asegúrese de que no haya partes del cuerpo, ropa u objetos cerca de los mecanismos durante el funcionamiento. Pueden producirse graves daños personales.

 Asegúrese siempre de que sus pies no "cuelguen" ni queden atrapados en el espacio entre las plataformas, en ningún momento o durante las transferencias.

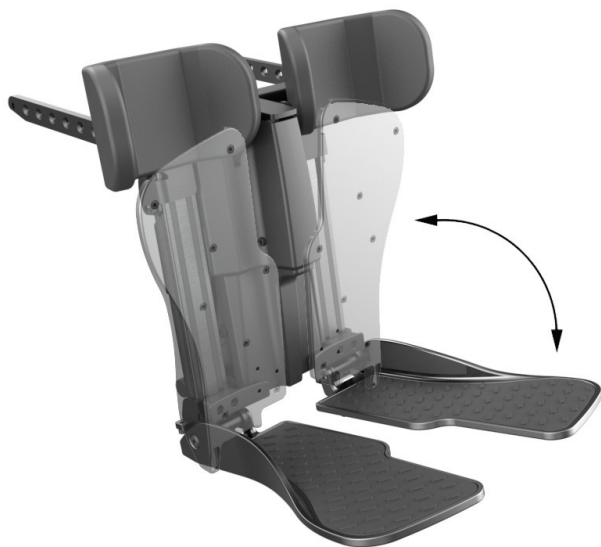
Reposapiés abatible y elevable eléctrico - Presione la palanca debajo del hanger para liberar el reposapiés y permitir que gire hacia el costado de la silla de ruedas. El reposapiés se puede quitar por completo sacando el hanger de su alojamiento. Los reposapiés se pueden abatir hacia un lado sin quitar el reposapiés.



Figura 4.2c Reposapiés abatible que muestra la acción de extracción



Figura 4.2d Reposapiés y plataformas abatibles

4.9 Plegado hacia adelante - si la silla está equipada

Los respaldos plegables hacia adelante tienen un asa roja para su liberación. Tire del asa para soltar el respaldo y bájelo con cuidado hacia delante.



Figura 4.3a Asa para plegado del respaldo



Figura 4.3b Altura plegado Magic 360



Figura 4.3c Altura plegado Frontier V6 y V4



Figura 4.3d Altura plegado Extreme X8



Figura 4.3e Altura plegado XT2



Figura 4.3f Altura plegado XT4

4.10 Modo de rueda libre - Empuje de la silla eléctrica

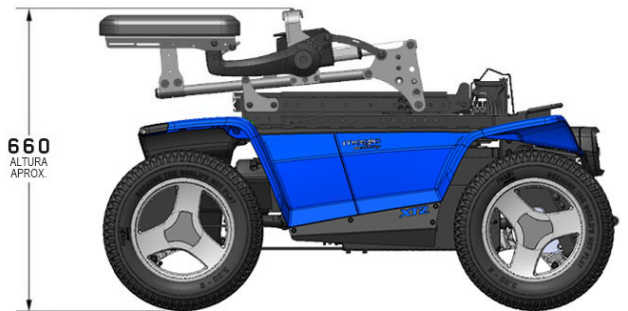

No hay freno en su silla eléctrica cuando está en modo de rueda libre. Asegúrese de apagar la corriente eléctrica antes de desconectar los frenos del motor.

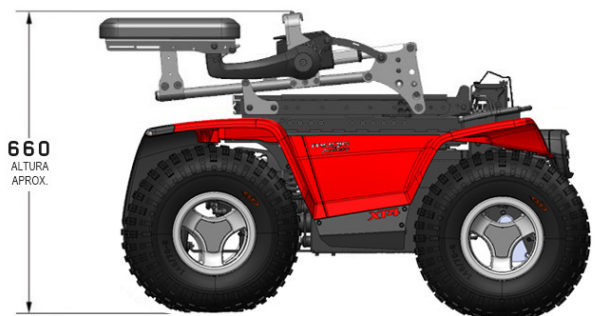
Magic 360 — Existen dos palancas de liberación del motor en la parte trasera de la silla eléctrica (ver Figuras 4.4). Para desactivar los frenos incorporados o "en marcha", simplemente tire de las palancas hacia usted.



Figura 4.4a Palancas de freno de Magic 360 activadas



Figura 4.4b Palancas de freno de Magic 360 liberadas

Frontier V6 y V4 - Las palancas de liberación del motor están situadas en la parte delantera de cada rueda motriz (ver Figuras 4.5). Para desactivar los frenos incorporados o "en marcha", simplemente empuje las palancas de cada lado hacia abajo



Figura 4.5a Palancas de freno de Frontier V6 activadas



Figura 4.5b Palancas de freno de Frontier V6 liberadas

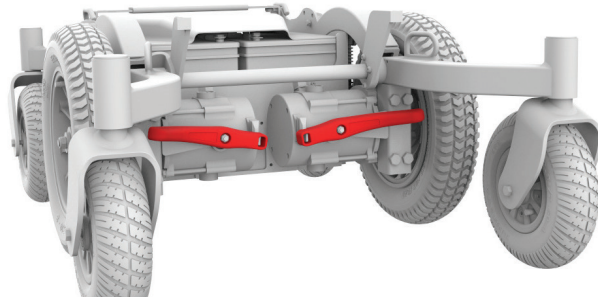

Figura 4.5c Palancas de freno de la Frontier V4 activadas

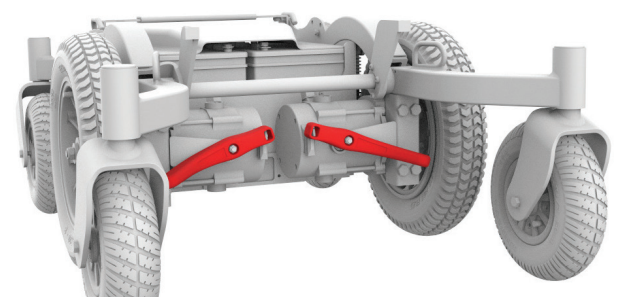

Figura 4.5d Palancas de freno Frontier V4 liberadas

Extreme X8 - Las palancas de liberación del motor están ubicadas en la parte trasera de la silla eléctrica (ver Figuras 4.6).

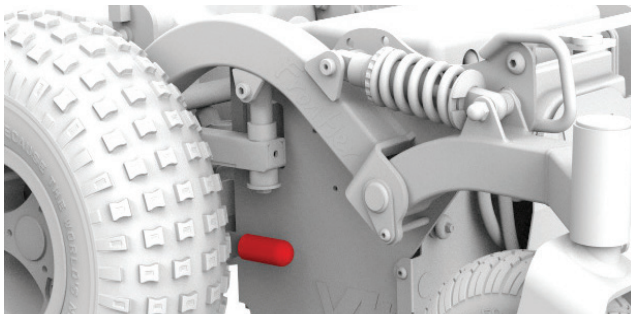

Figura 4.6a Palancas de freno de Extreme X8 activadas

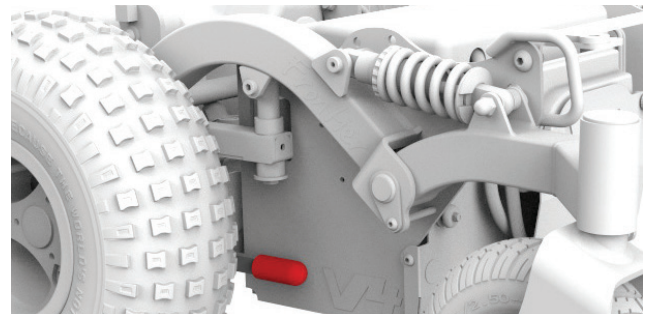

Figura 4.6b Palancas de freno de Extreme X8 liberadas

XT2 y XT4 - Las palancas de liberación del motor están ubicadas en la parte trasera de la silla eléctrica (ver Figuras 4.7).

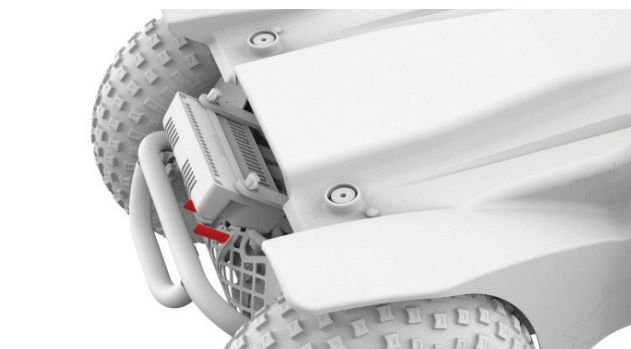

Figura 4.7a Palancas de freno de XT2 y XT4 activadas

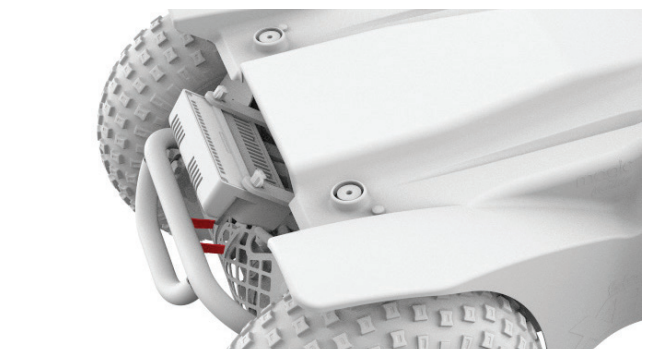

Figura 4.7b Palancas de freno de XT2 y XT4 liberadas

Si se enciende la corriente eléctrica antes de que se vuelvan a activar los frenos, los controles de la silla eléctrica no funcionarán y aparecerá un mensaje de "error de freno" cuando la silla esté en modo de rueda libre. Esta característica se ha incorporado intencionalmente para proteger su seguridad. Estas palancas están destinadas a ser utilizadas por el acompañante. Empuje las palancas de nuevo con firmeza después de posicionar la silla manualmente. Apague y vuelva a encender la corriente eléctrica para eliminar el mensaje de error.

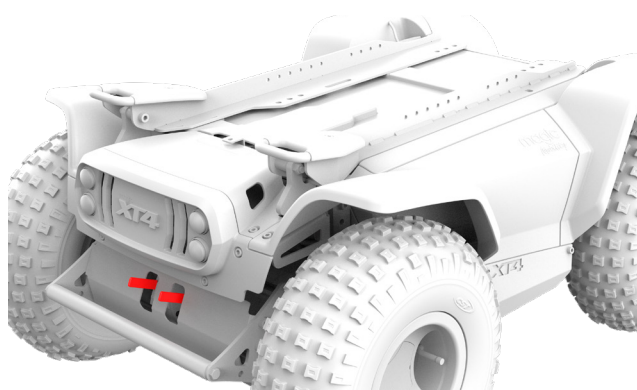
- No use la silla en modo de rueda libre o intente poner la silla en modo de rueda libre sin un acompañante presente. No ponga su silla eléctrica en modo de rueda libre mientras esté en un terreno inclinado. La silla podría rodar incontrolablemente por sí sola, lo que llevaría a heridas personales y a otros.
- Nunca intente transferirse a o desde la silla eléctrica mientras ésta se encuentre en modo de rueda libre. Podría alejarse rodando y provocar una caída o una lesión.

4.11 Llave ON/OFF

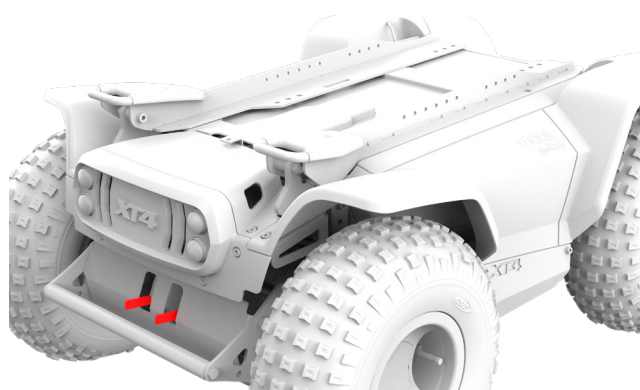

No use el interruptor de encendido y apagado para detener la silla en una emergencia. Para frenar la silla hasta que se detenga, suelte el joystick y deje que vuelva a la posición neutra. Se puede lograr un frenado más rápido invirtiendo la dirección del joystick.

4.12 Empuñaduras



No intente inclinar la silla eléctrica tirando de las asas de empuje. Las sillas eléctricas tienen bases pesadas. Intentar inclinar una silla eléctrica para atravesar obstáculos puede dañar los componentes del sistema de asiento y/o los actuadores modulares.

4.13 Cinturones de posicionamiento

Consulte la sección 5.

4.14 Funciones eléctricas de posicionamiento

Mientras conduce su silla eléctrica en la posición reclinada, elevada o basculada, tenga cuidado. Consulte la Sección 4 - Instrucciones de funcionamiento, 3.5 - Límite de peso, 3.13 - Pendientes y rampas y 3.17 - Conducción en altura.

Su silla eléctrica será menos estable cuando se la coloque en posiciones extremas. Lea esta Sección cuidadosamente y preste atención a las advertencias para ayudar a reducir el riesgo de vuelcos, fallos prematuros o lesiones.



- No exceda la capacidad de peso de su silla eléctrica, incluyendo el equipaje.
- No intente operar ninguna función eléctrica del asiento mientras esté posicionado en una superficie inclinada, con baches, terreno blando o desigual.
- Mediante la programación es posible invertir la dirección de la mayoría de las funciones eléctricas del asiento. Asegúrese de saber en qué dirección se moverá su asiento antes de hacerlo funcionar
- No coloque la silla eléctrica en modo de rueda libre con el asiento elevado.
- Mantenga la presión de los neumáticos recomendada para obtener una estabilidad óptima.



Manténgase alejado de cualquier actuador eléctrico mientras el componente esté en movimiento. Los asientos eléctricos de Magic Mobility pueden mover el asiento a través de muchas posiciones. Los usuarios deben ser conscientes de su entorno y asegurarse de que haya suficiente espacio disponible para realizar las funciones deseadas. Asegúrese de que su cuerpo y su ropa no estén en contacto con los componentes eléctricos del asiento, ya que esto puede provocar puntos de atrapamiento antes de operarlos. Se producirán graves daños personales si usted u otra persona queda atrapada en el mecanismo. No intente

manejar las opciones eléctricas de elevación o basculación de los asientos si hay niños presentes.

Modo de conducción con retención

Mientras se opera cualquier función de asiento eléctrico en el modo de conducción con retención, tenga cuidado. En el modo de conducción con retención, los asientos eléctricos no se detendrán hasta que se realice una orden de marcha atrás o detenga la conducción.

Para operar una función eléctrica desde el joystick:

- Siempre que sea posible, detenga su silla eléctrica en una superficie plana
- Presione el botón de modo en el joystick. Seleccione la función deseada moviendo el joystick a la izquierda o derecha. Una vez resaltada la opción de función, mueva el joystick hacia adelante o hacia atrás para operar la función
- Una vez que el asiento llegue al final de su movimiento, suelte el joystick
- Antes de conducir, devuelva el asiento a su posición vertical más baja
- El elevador eléctrico de asiento está equipado con un sistema que reduce la velocidad de la silla eléctrica cuando el asiento se ha elevado aproximadamente 50 mm.

4.15 Asiento

 Los sistemas de asiento no aprobados por Magic Mobility pueden afectar o interferir con otras partes de la silla. No cambie el sistema de asiento de su silla y nunca levante el asiento más de los 50 mm de ajuste que están incorporados en los soportes sin consultar primero a un distribuidor autorizado de Sunrise Medical donde compro su producto de Magic Mobility. La estabilidad de la silla eléctrica se verá afectada negativamente y podría volcar y causar graves lesiones.

4.16 Resortes de amortiguación (Sólo para Magic 360)

Los cuatro resortes de amortiguación se ajustan en fábrica durante la producción. Estos resortes pueden ajustarse para mejorar el rendimiento de la silla dependiendo del peso del usuario. Sólo puede ajustar los resortes de amortiguación. El resto de los enlaces de suspensión deben permanecer como se suministran.

La cantidad de precarga necesaria en los amortiguadores depende principalmente del peso del usuario y de su posición en el asiento. Consulte la tabla de la derecha para ver los valores aproximados basados en el peso del usuario. En las cubiertas plásticas laterales de la parte delantera y trasera, y en los brazos de remolque hay

unas pequeñas protuberancias. Si estas protuberancias se alinean cuando el usuario está sentado, entonces la precarga de amortiguación es la apropiada (ver Figura 4.8).

PAUTAS DE PRECARGA DE AMORTIGUACIÓN	
PESO DEL USUARIO	PRECARGA EN AMORTIGUACIÓN
Hasta 90 kg.	1 mm
91 hasta 125 kg	2 mm
126 hasta 160 kg	3 mm

 La precarga de amortiguación insuficiente puede afectar la estabilidad de la silla.



Figura 4.8 - Ajuste del amortiguación

4.17 Sensor de inclinación (inclinómetro) - si está instalado

La opción del sensor de inclinación permite que la silla sea consciente del ángulo de su respaldo con respecto al horizonte. Esto incluye la acumulación de la inclinación del respaldo, la basculación del asiento y la inclinación juntas. El sensor de inclinación utiliza esta información para minimizar la posibilidad de que la silla se vuelva inestable debido a que el peso del cuerpo está demasiado echado hacia atrás.

Inhibidores de ángulo del respaldo

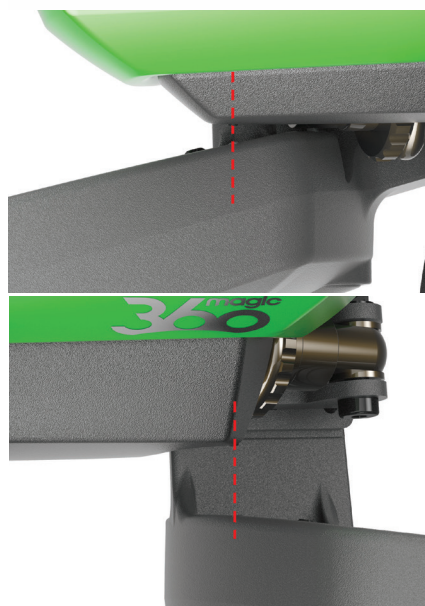
Los inhibidores de los ángulos del respaldo son los siguientes:

	EL ÁNGULO DEL RESPALDO	INHIBIDOR RESULTANTE
	0° - 30°	Ninguna
	31° - 50°	Elevación
	> 51°	Levantar Bascular hacia atrás Reclinarse hacia atrás Conducir

Inhibidores de elevación del asiento

Puede activarse otro inhibidor adicional dependiendo de la altura del elevador del asiento. Cuando el asiento se levanta por encima de una cierta altura, el módulo del joystick LCD mostrará una tortuga naranja. Si tiene un módulo de joystick LED, las luces indicadoras de velocidad parpadearán. Esto indica los siguientes inhibidores debido a la elevación del asiento:

- Velocidad
- Basculación hacia atrás
- Reclinación hacia atrás
- Solución de problemas.

Si su silla cuenta con un sensor de inclinación, y una función no parece estar funcionando, haga lo siguiente:

- Descienda la función de elevación hasta que se detenga en la posición inicial
- Lleve la función de basculación hacia adelante hasta que se detenga en la posición inicial
- Lleve la función de reclinación hacia adelante hasta que se detenga en la posición inicial
- Si su silla sigue parada, consulte la Sección 8 - Solución de problemas comunes.

4.18 Opción de bloqueo de dirección - si está instalada (Sólo en Extreme X8)

La función de bloqueo de dirección proporciona una mayor estabilidad direccional en línea recta. Esto resulta particularmente útil cuando se da marcha atrás con la silla eléctrica por una rampa de vehículo. El bloqueo de dirección se activa con el joystick y la acción que se consigue al bloquear el tirante de dirección.





- Cuando el bloqueo de dirección está activado, sólo conduzca la silla eléctrica hacia adelante y hacia atrás
- Intentar conducir la silla eléctrica normalmente con

el bloqueo de dirección activado podría causar serios daños.

- Antes de conducir normalmente, asegúrese de haber desactivado el bloqueo de dirección mediante el joystick.

4.19 Basculación de transferencia - si está instalada

La opción de basculación de transferencia permite que el frente del asiento se baje hasta 70 mm para mejorar la facilidad de transferencia dentro y fuera de la silla eléctrica. La función de conducción de la silla eléctrica se inhibe mientras la silla se inclina hacia adelante para evitar los daños en los reposapiés y reposapiés, que podrían producirse con el asiento ubicado en esta posición.

- A medida que el asiento se inclina hacia adelante aparece una tortuga naranja. La silla eléctrica seguirá conduciendo lentamente 
- Una vez que el asiento alcanza su posición más baja, la acción se detendrá y la silla eléctrica inhibe toda conducción. Una tortuga roja parpadeará 
- Asegúrese siempre de que el mecanismo haya devuelto el asiento a su posición normal para que la tortuga naranja parpadee, o no aparezca ninguna tortuga (horizontal); de lo contrario, la silla eléctrica no va a funcionar.

4.20 Neumáticos

Consulte la sección 7.

4.21 Tapicería

Consulte la sección 7.11.

4.22 Cableado y conectores



Nunca tire de los cables directamente. Esto podría causar que los cables se rompan dentro del conector o arnés. Para extraer un enchufe o conector, siempre tome el enchufe o el conector mismo y asegúrese de que cualquier grapa o pestillo esté liberado antes de tirar.

4.23 Soportes para rodillas

Tanto el reposapiés central fijo como con elevación eléctrica utilizan soportes para rodilla que se pueden quitar con el pomo.



Figura 4.9a Soportes para rodilla en reposapiés central

El reposapiés abatible utiliza soportes para rodillas que se quitan cuando se levanta todo el reposapiés.

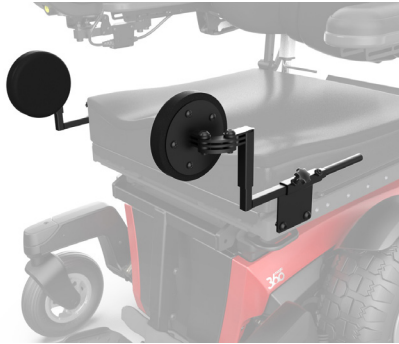

Figura 4.9b Soportes para rodillas en reposapiés abatible

4.24 Soportes laterales

Los soportes laterales MPS pueden ser fijos o abatibles.



Figura 4.10a Soportes laterales fijos y abatibles en el respaldo MPS

Los respaldos Magic Rehab tienen soportes laterales incorporados.



Figura 4.10b Soportes laterales incorporados en el respaldo Rehab

4.25 Activador de un clic - si está instalada

Hay dos versiones del Activador de un clic.

1. El **Activador de un clic V1** está disponible con el joystick CJSM. Permite operar directamente hasta **cinco** funciones eléctricas de los actuadores, cada una de ellas con un simple clic.



Figura 4.11 Configuración típica del activador de un clic V1

2. El **Activador de un clic V2** permite manejar directamente hasta **seis** funciones eléctricas de los actuadores, cada una de ellas con un simple clic. Combinado con un joystick CJSM2, tiene la ventaja añadida de permitir cambiar / mover los actuadores sobre la marcha, sin detener la silla de ruedas.



Figura 4.12 Configuración típica del activador de un clic V2

Los botones de ambas versiones del Activador de un clic pueden programarse según las necesidades individuales, dependiendo de la configuración de la silla de ruedas eléctrica.

 Los Activadores One Click, V1 y V2, NO son impermeables.

Cinturones de posicionamiento, amarres y transporte

5.1 Transporte de sillas de ruedas en vehículos (como carga)

Asegúrese siempre de que su silla eléctrica y sus componentes estén correctamente asegurados durante el transporte. En particular, el controlador del joystick debe estar bien protegido. Contacte con su distribuidor autorizado de Sunrise Medical donde compro su producto de Magic Mobility para que le aconseje sobre el transporte de su silla eléctrica.



La silla eléctrica sólo debe ser transportada en un vehículo aprobado para tal fin. Compruebe que la silla eléctrica esté asegurada, los frenos del motor estén activados y la corriente eléctrica esté apagada. La silla eléctrica debe asegurarse con correas de sujeción a través de los soportes delanteros y traseros. Asegure la silla eléctrica de acuerdo con las instrucciones del fabricante del sistema de retención del vehículo. Compruebe que cualquier parte desmontable esté asegurada o empacada y etiquetada para que no se pierda.

5.2 Transporte de la silla eléctrica en aviones (como carga)

Las baterías de células de gel están aprobadas por la Administración Federal de Aviación (FAA), lo que permite un transporte seguro en aviones, autobuses y trenes. Sin embargo, Magic Mobility recomienda que siempre se verifique por adelantado con el transportista ya que puede haber requisitos adicionales. Cuando vuele con su silla eléctrica, siempre contacte con la aerolínea para entender la información específica necesaria. Consulte nuestra página web para leer la hoja informativa acerca de volar con su silla eléctrica, titulada "Magic Mobility's Flying with your Powerchair".

5.3 Uso de la silla eléctrica en trenes

Los operadores de trenes podrán suministrar detalles de cualquier requisito/instrucción especial. Le recomendamos que compruebe lo siguiente:

- ¿Hay zonas adecuadas y previstas en el tren para los pasajeros en sillas de ruedas eléctricas?
- ¿Hay zonas adecuadas o designadas en el andén para que los pasajeros en sillas de ruedas eléctricas puedan subir fácilmente al tren?
- ¿El peso total de la silla eléctrica y su ocupante podrá subir al tren?
- Asegúrese de que la pendiente de acceso no sea mayor que la pendiente dinámica segura (ver Sección 3.13)
- Cualquier obstáculo o umbral no debe exceder la máxima capacidad de subida a bordillos de su silla eléctrica (ver Sección 3.20).

5.4 Elevadores y medios de ascenso para sillas eléctricas



Apague la corriente eléctrica de su silla cuando esté en un elevador. De lo contrario, podría tocar el joystick sin darse cuenta y provocar que la silla se salga de la plataforma. Tenga en cuenta que un "tope" al final de la plataforma podría no impedir el desplazamiento.

Asegúrese de que no haya un borde o un desnivel en la parte superior o inferior de la plataforma. Estos pueden causar una caída o vuelco si una rueda orientable quedase "enganchada". En estas circunstancias, necesita retroceder, reposicionar la rueda orientable para un acercamiento más directo y lentamente intentarlo de nuevo. En caso de duda, siempre pida ayuda.

Si es necesario utilizar un producto de transporte como un elevador de vehículos o un ascensor, Magic Mobility recomienda que se revisen detenidamente las instrucciones y especificaciones del fabricante antes de utilizar el producto.

5.5 Cómo levantar su silla eléctrica

Magic 360, Frontier V6 y V4: Los anillos de amarre pueden usarse para levantar la silla eléctrica sin el ocupante. Los anillos de amarre están resaltados en rojo en las Figuras 5.2. Resulta fundamental asegurarse de que las correas de elevación pasen por dentro de los reposabrazos y no toquen ninguna otra parte que pudiese estar excesivamente cargada cuando levante la silla eléctrica. La ubicación ideal de la correa se muestra en la Figura 5.1.

Extreme X8, XT2 y XT4: Los anillos de amarre NO PUEDEN ser usados para levantar la silla eléctrica, ya que pueden dañar su asiento eléctrico. Un kit de anillo de elevación está disponible por separado como se muestra en la Figura 5.2d-f.



Tenga cuidado al levantar su silla eléctrica. Siempre proceda despacio y asegúrese de que la silla esté equilibrada. No pase las correas de elevación por encima de bordes afilados o soportes de accesorios.



Figura 5.1 Recorrido de las correas de elevación



Figura 5.2a Puntos de elevación de Magic 360

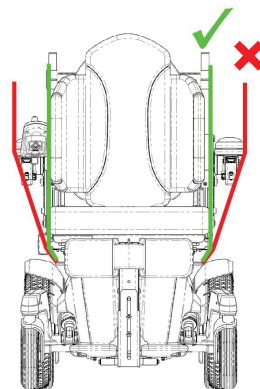

Figura 5.2b Puntos de elevación de Frontier V6



Figura 5.2c Puntos de elevación de Frontier V4

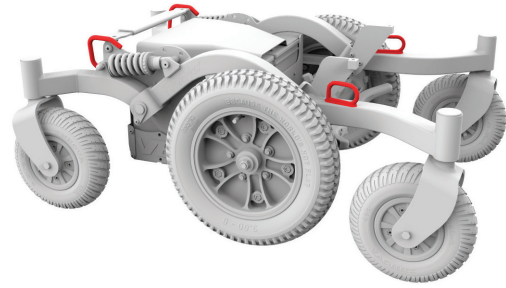

Figura 5.2d Extreme X8 puntos de elevación (vendidos por separado)

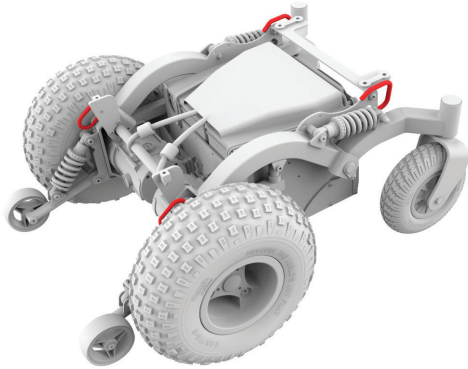

Figura 5.2e XT2 puntos de elevación (vendidos por separado)



Figura 5.2f XT4 puntos de elevación (vendidos por separado)

5.6 Cinturones de posicionamiento y arneses

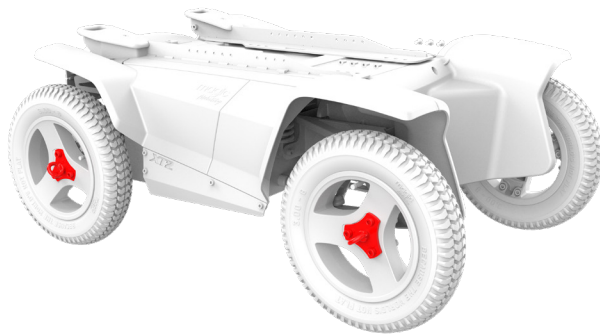
Es obligación del comprador, terapeuta y profesionales de la salud determinar si se requiere un cinturón de posicionamiento para garantizar la seguridad del usuario de la silla eléctrica. Los cinturones de posicionamiento pueden adquirirse a través de su distribuidor autorizado de Sunrise Medical donde compro su producto de Magic Mobility.

Los cinturones de posicionamiento se utilizan principalmente para mejorar la postura. También pueden ayudar a limitar el deslizamiento del usuario cuando la silla está en movimiento. El cinturón de posicionamiento no es un cinturón de seguridad de tránsito y no debe utilizarse en lugar del cinturón de seguridad durante el transporte en vehículos de motor.

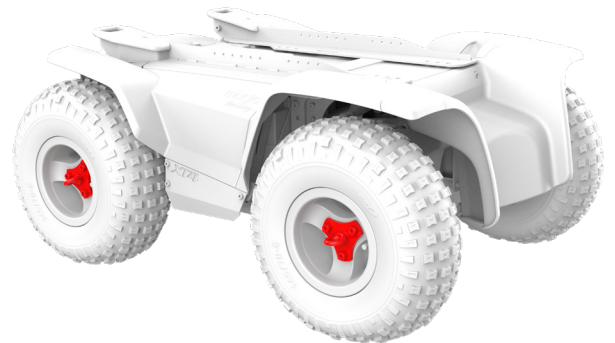
El uso inadecuado de los cinturones de posicionamiento puede causar lesiones graves o la muerte. Si utiliza un cinturón de posicionamiento asegúrese de seguir las recomendaciones de esta Sección:



- Asegúrese de que el usuario no se deslice por el asiento de la silla eléctrica. Si esto ocurre, el usuario puede sufrir una compresión en el pecho o asfixiarse debido a la presión del cinturón



- Los cinturones deben estar ajustados, pero no tanto que interfieran con la respiración. Debería poderse deslizar una mano abierta, plana, entre el cinturón y el usuario

- Una cuña pélvica o un dispositivo similar puede ayudar a evitar que el usuario se deslice por el asiento
- Asegúrese de que el usuario pueda quitarse fácilmente los cinturones en caso de emergencia.

No use los cinturones de posicionamiento como:



- Restricción para un paciente o usuario que está en estado de coma o agitación



- Dispositivo de amarre para vehículos. En un accidente o en una parada repentina, el usuario puede ser lanzado de la silla. Los cinturones de posicionamiento de la silla eléctrica no evitarán este accidente, y las correas o cinturones podrían causar más lesiones.



Sistema de sujeción con correas

- La silla eléctrica sólo puede ser asegurada usando los puntos de amarre en el cuadro de la silla eléctrica (ver Figura 5.4)
- Los puntos de amarre (dos en la parte delantera, dos en la parte trasera) se indican con el símbolo de tránsito (ver Figura 5.3). Coloque las cinchas delanteras primero, luego las traseras. Ajuste las correas para asegurar la silla eléctrica. No debe asegurar la silla eléctrica mediante ningún otro componente
- Debido a la alta carga que puede ocurrir durante un accidente severo, Magic Mobility recomienda colocar dos correas en cada punto de amarre trasero
- No se deben hacer cambios o sustituciones en los puntos de amarre.

5.7 Cómo viajar en un vehículo mientras está sentado en su silla eléctrica

Las sillas eléctricas Magic Mobility cumplen con los requisitos de la norma ISO 7176-19 y, como tales, han sido diseñadas y probadas para utilizarse únicamente como asiento orientado hacia delante en vehículos de motor. La silla eléctrica no ha sido probada en otras posiciones.

Se han realizado pruebas con un sistema representativo de correas de cuatro puntos (dos en la parte delantera y dos en la parte trasera). Utilícese sólo con sistemas adecuados de sujeción de sillas eléctricas y ocupantes para el peso de la silla eléctrica, incluidas las opciones que se han instalado siguiendo las instrucciones del fabricante. El sistema de sujeción debe ajustarse a la norma SAE J2249 (EE.UU.) o ISO 10542 (Internacional).



Las sillas eléctricas amarradas a un vehículo no proveen la misma seguridad que los asientos de un vehículo. Magic Mobility recomienda que los usuarios se trasladen al asiento del vehículo y utilicen el sistema de sujeción instalado en el vehículo siempre que sea posible. La silla eléctrica desocupada debe entonces almacenarse como carga o asegurarse en el vehículo como se describe en la Sección 5.1.

Cuando se instalen las opciones de posicionamiento de los asientos debe seguir los siguientes puntos, siempre que sea posible:

Elevador de asientos - completamente ABAJO con el asiento en su nivel más bajo

Basculación de asiento- completamente ABAJO con el asiento paralelo al piso

Reposapiés- completamente ABAJO con los pies cerca del piso y las rodillas dobladas a 90°

Respaldo- en posición vertical, a 90° del asiento o tan cerca del ángulo recto como pueda.



Figura 5.3 símbolo de tránsito



Figura 5.4a Amarres de Magic 360



Figura 5.4b Amarres de Frontier V6



Figura 5.4c Amarres de Frontier V4

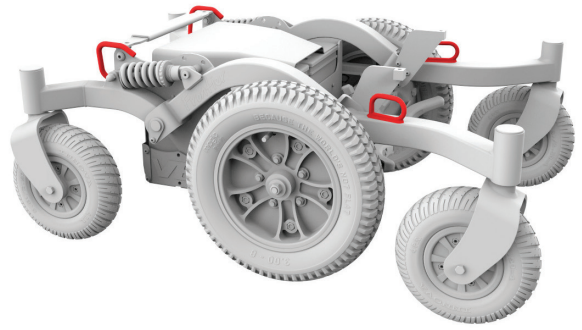

Figura 5.4d Extreme X8 amarres

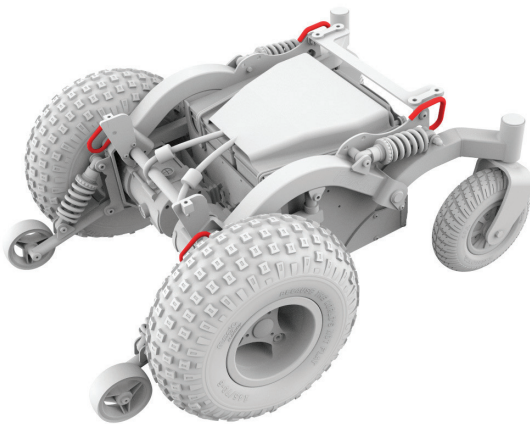

Figura 5.4e XT2 amarres

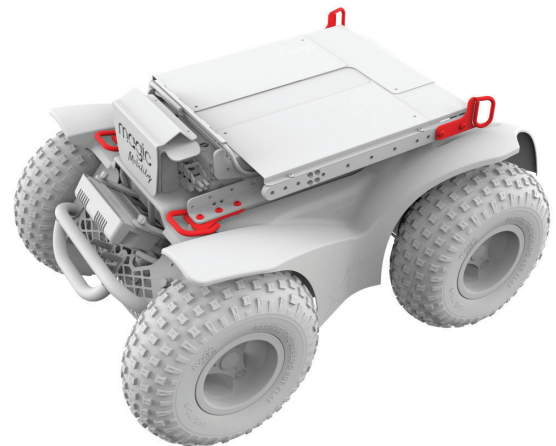

Figura 5.4f XT4 amarres

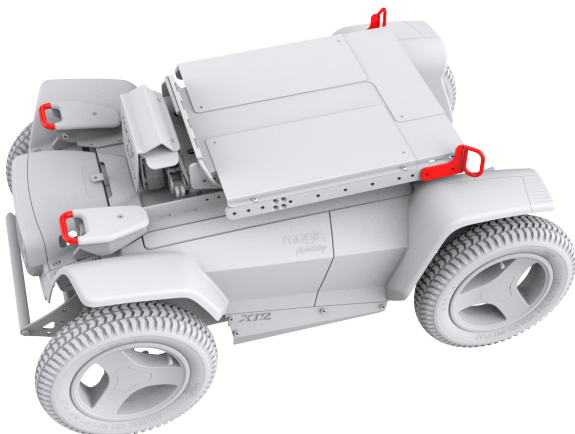

Instrucciones para utilizar el sistema de sujeción

- Los cinturones pélvicos o correas de regazo (posturales o de otro tipo) montados en una silla de ruedas eléctrica no deben utilizarse para la sujeción del ocupante de un vehículo en movimiento ni depender de ellos.
- Utilice siempre un sistema de sujeción de tres puntos para asegurar al ocupante**
- Deben utilizarse cinturones de sujeción pélvicos y de la parte superior del torso para sujetar al ocupante y reducir la posibilidad de impactos en la cabeza y el pecho con los componentes del vehículo.
- Los sistemas de sujeción deben montarse en el pilar apropiado del vehículo y no deben mantenerse alejados del cuerpo por medio de componentes de la silla eléctrica como los reposabrazos o las ruedas (Figura 5.6)
- Utilice el reposacabezas de posición adecuada cuando se lo transporte en una silla eléctrica.

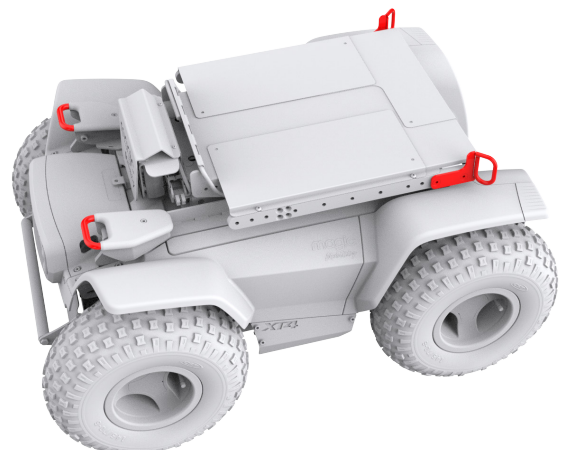

Figura 5.5 - Posición correcta de la sujeción de tres puntos del ocupante



Posicionamiento del sistema de sujeción del usuario

- El cinturón pélvico debe usarse bajo, atravesando la parte delantera de la pelvis de modo que el ángulo de sujeción del cinturón pélvico esté entre 30° - 75° en relación con la horizontal (Figura 5.5)
- Es preferible un ángulo más pronunciado (mayor) dentro de la zona preferida (Figura 5.5)
- El cinturón de sujeción del torso superior debe ajustarse sobre el hombro y a través del pecho como se ilustra (Figura 5.5). No se ponga el cinturón de seguridad como se muestra en la figura 5.6
- Los cinturones deben estar lo más ajustados posible, de acuerdo con la comodidad del usuario.
- Los cinturones de seguridad no deben torcerse cuando se usan.

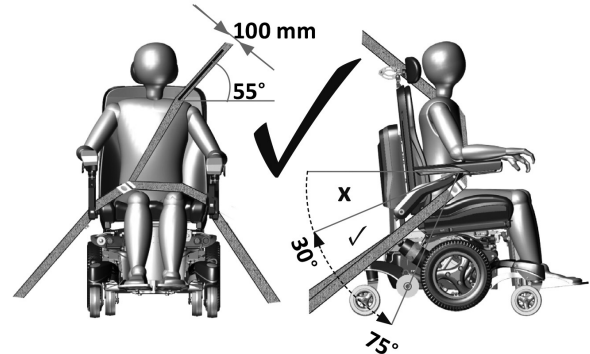

Figura 5.6 - Posición incorrecta de la sujeción de tres puntos del ocupante

Las pruebas se realizaron con un muñeco de pruebas de choque de 102 kg o 76 kg (ver la Sección 11). Los ocupantes de mayor peso corren un mayor riesgo durante un accidente.

Magic Mobility reconoce que no siempre es práctico que los usuarios se transfieran. En este caso, cuando es necesario transportar al usuario mientras está en la silla eléctrica, se debe seguir el siguiente consejo:

- La seguridad del usuario durante el transporte depende de la diligencia de la persona que sujeta los amarres. Deberían haber recibido las instrucciones y/o la capacitación adecuadas para su uso
- Coloque los dispositivos de sujeción del ocupante de acuerdo con las instrucciones del fabricante y la norma SAE J2249
- No use sistemas de sujeción diseñados para depender de la estructura de la silla eléctrica con el objetivo de transferir las cargas de retención del ocupante al vehículo
- Las sillas eléctricas Magic Mobility cumplen con los requisitos de la norma ISO 7176-19 y, como tales, han sido diseñadas y probadas para utilizarse únicamente como asiento orientado hacia adelante en vehículos de motor
- **Nota:** El cumplimiento de esta norma no impide el uso de la silla eléctrica hacia atrás en grandes vehículos accesibles equipados con espacios para pasajeros orientados hacia atrás
- La silla eléctrica ha sido probada dinámicamente en una orientación hacia adelante con el muñeco de prueba de choque sujetado con cinturones pélvicos y de hombro (por ejemplo, un cinturón de hombro como parte de un cinturón de sujeción de tres puntos)
- Se deben utilizar cinturones de seguridad pélvicos y de hombros para reducir la posibilidad de impactos en la cabeza y el pecho con los componentes del vehículo
- Para reducir el potencial de lesiones a los ocupantes de los vehículos, las bandejas montadas en sillas de ruedas no diseñadas específicamente para la seguridad en choques deberían:
 - i) extraerse y asegurarse por separado en el vehículo, o
 - ii) asegurarse a la silla eléctrica pero colocadas lejos del ocupante con un acolchado absorbente de energía colocado entre la bandeja y el ocupante
- Cuando sea posible, los demás equipos auxiliares de la silla eléctrica deben asegurarse a la silla eléctrica o retirarse y asegurarse en el vehículo durante el viaje. Esto garantiza que no se suelten y causen lesiones a los ocupantes del vehículo en caso de colisión
- Durante el transporte, debe instalarse y colocarse adecuadamente en todo momento un sistema de transporte de ocupantes adecuado para los vehículos (véase la etiqueta del reposacabezas)
- Los soportes posturales, las cinchas y los cinturones abdominales no deben utilizarse para sujetar a los ocupantes de un vehículo en movimiento a menos que se indique en la etiqueta que cumplen los requisitos especificados en ISO7176-19 o SAE J2249
- La silla eléctrica debe inspeccionarse por un distribuidor autorizado de Sunrise Medical antes de volver a utilizarse tras haber participado en cualquier tipo de colisión de un vehículo
- No se deben hacer alteraciones o sustituciones en los puntos de sujeción de la silla eléctrica o en las piezas o componentes estructurales y de los cuadros sin consultar al fabricante de la silla eléctrica
- Las baterías selladas a prueba de derrames, como las de "electrolito gelificado", deben instalarse en las sillas de ruedas cuando se utilizan en un vehículo de motor
- Se debe tener cuidado al fijar el sistema de sujeción del ocupante para colocar la hebilla del asiento. Esto asegurará que los componentes de la silla eléctrica no entren en contacto con el botón de liberación durante un accidente.

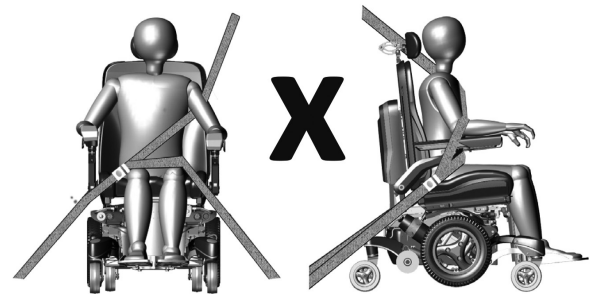
5.8 Clavija de acoplamiento retráctil - si está instalada

Las sillas Magic 360 y Frontier V6 y V4 cuentan con una clavija de acoplamiento retráctil opcional a prueba de choques (ver Figuras 5.7). La clavija de acoplamiento retráctil se ajusta a la base de la silla eléctrica y se maneja con el joystick. Cuando se extiende la clavija de acoplamiento, la velocidad de la silla eléctrica se reduce a 1,2 km/h y los iconos de la tortuga naranja se muestran en el joystick. 🚗

⚠️ El límite máximo de peso del usuario para las sillas eléctricas equipadas con un anclaje de acoplamiento es de 136 kg.



Figura 5.7a Clavija de acoplamiento de Magic 360 - replegada



Figura 5.7b Clavija de acoplamiento de Magic 360 - extendida

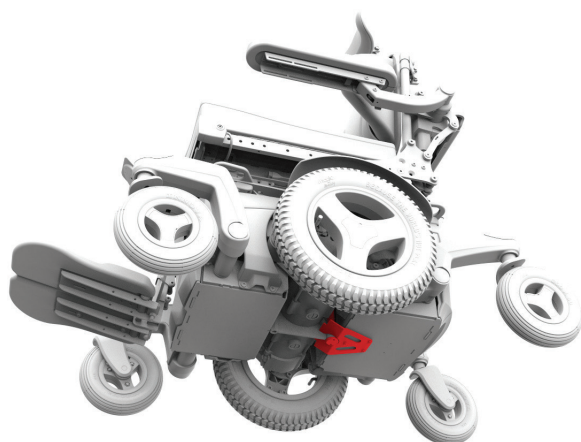

Figura 5.7c Clavija de acoplamiento de Frontier - replegada

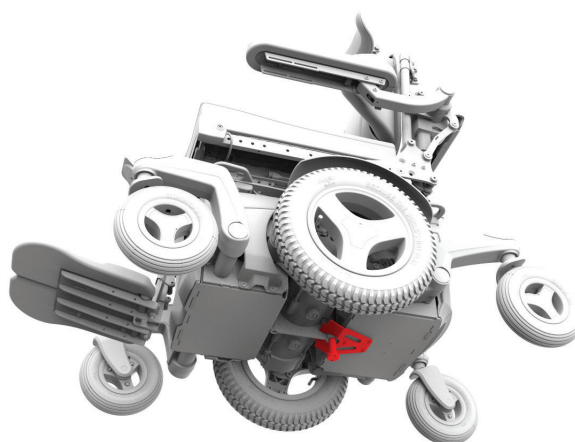

Figura 5.7d Clavija de acoplamiento de Frontier - extendida

Después de una colisión de vehículos

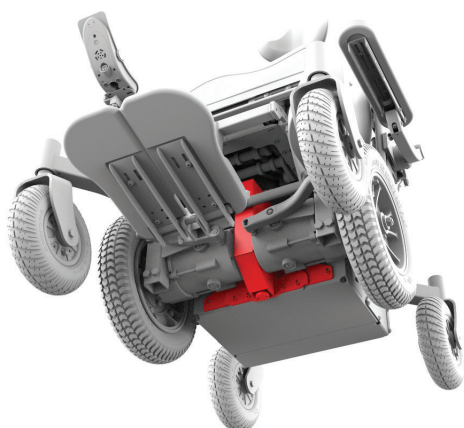
⚠️ Si ha estado involucrado en una colisión de vehículos, es importante que un distribuidor autorizado de Sunrise Medical donde compro su producto autorizado de Magic Mobility inspeccione su silla eléctrica antes de que la use de nuevo. Si el daño es cuestionable o hay preocupación por el estado de la unidad, Magic Mobility recomienda reemplazar la silla.

Atención usuarios de sillas eléctricas: la garantía de su silla eléctrica es nula si ha estado involucrada en una colisión.

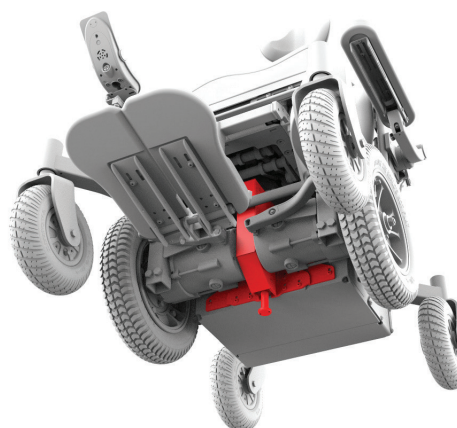
5.9 Sistema de acoplamiento Dahl - si está instalada

Los sistemas Dahl Docking MK II y Dahl VarioDock han sido probados con el Magic 360 y cumplen con la norma ISO 7176-19.

Para una instalación y un uso seguros de la placa de bloqueo, consulte nuestra **Guía del usuario del sistema de acoplamiento Dahl**. Consulte la misma guía para conocer el peso máximo del usuario.

⚠️ El límite máximo de peso del usuario del Magic 360 equipado con el sistema de acoplamiento Dahl es de 136 kg.

Baterías y carga

6.1 Protección de seguridad eléctrica

Su silla eléctrica tiene un fusible instalado en el circuito de la batería que proporciona un nivel de protección a la batería y su cableado en caso de un cortocircuito. Cuando se quema un fusible, su silla no funciona y tendrá que contactar con su distribuidor autorizado de Sunrise Medical donde compro su producto de Magic Mobility para su reparación y/o sustitución.

6.2 Baterías

Su silla de ruedas eléctrica tiene dos baterías de alta calidad y larga duración que están selladas (a prueba de derrames) y no requieren mantenimiento. Su silla eléctrica tiene un sistema de 24V que se alimenta de dos baterías de 12V (ver Figuras 6.1a y 6.1b). No es necesario comprobar el nivel de fluido electrolítico. A pesar de parecerse a las baterías de los automóviles, las baterías de las sillas de ruedas eléctricas no son las mismas. Las baterías para automóviles no están diseñadas para soportar una descarga larga y profunda, y no son adecuadas para su uso en sillas de ruedas.



Figura 6.1a - Cableado de la batería de Magic 360



Figura 6.1b - Cableado de la batería de Frontier V4, V6 y Extreme X8

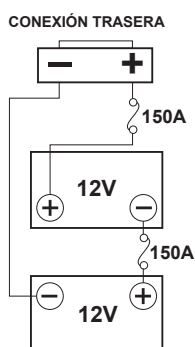

Figura 6.1c - Cableado de la batería de XT2 y XT4

- Las baterías tienen una vida útil limitada y límites en la capacidad de suministro y almacenamiento de energía. Sólo puede cargar las baterías un cierto número de veces antes de que comiencen a fallar y no se mantengan cargadas

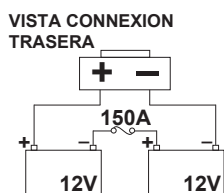

- No mezcle ni combine fabricantes de baterías o la tecnología. No mezcle nunca baterías de gel con baterías AGM. Sólo use baterías idénticas que hayan sido fabricadas al mismo tiempo y que estén en el mismo estado de carga. Las baterías siempre deben reemplazarse como par
- Los bornes de la batería, terminales y otros accesorios relacionados contienen plomo y compuestos de plomo; lávese las manos después de tocarlos
- Las baterías contienen productos químicos corrosivos. Use sólo baterías de gel o AGM para reducir el riesgo de fugas o condiciones explosivas
- Al colocar las baterías, asegúrese de que los bornes de terminales no toquen ninguna parte del cuadro de la silla eléctrica durante la instalación. Los terminales de la batería están cubiertos, lo que evita que entren en contacto con el cuadro durante el funcionamiento normal o un vuelco
- Nunca conecte un dispositivo auxiliar a la batería de una silla eléctrica sin un sistema de respaldo. El sistema eléctrico puede fallar y provocar lesiones o daños graves al usuario.

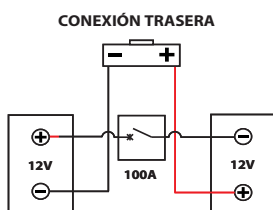
6.3 Funcionamiento de la batería

El cuidado adecuado de las baterías durante el período de rodaje (cuidado inicial) es particularmente importante para la vida útil de las mismas. Siga estos pasos:

- Asegúrese de que la batería esté completamente cargada antes de usar tu silla por primera vez
- Use la silla a menudo y evite cargas excesivas
- Sólo cargue las baterías después de que la capacidad haya disminuido al 50 por ciento
- Cargue completamente la silla eléctrica. Compruebe que el cargador indica la carga máxima de batería
- Nunca deje su silla eléctrica más de tres días sin cargarla durante el periodo de rodaje
- Repita los pasos 2-3 para los primeros 5-10 usos (ciclos) para completar el procedimiento de rodaje.

6.4 Carga de baterías



Sólo use el cargador externo suministrado a menos que sea otro aprobado por Magic Mobility. El cargador es un dispositivo inteligente que se apagará cuando las baterías estén cargadas. La silla eléctrica puede dejarse en el cargador durante 2-3 días.

6.5 Procedimiento de carga de la batería

Las baterías se cargan a través de un enchufe dentro del módulo del joystick (ver Figura 6.2). Cuando el cargador de batería está conectado, el joystick lo reconoce, y la conducción de la silla se inhibe. El siguiente procedimiento debe seguirse cuando cargue su silla eléctrica nueva:

- 1) Asegúrese de que la silla eléctrica esté apagada
- 2) Enchufe el cargador de baterías en la toma de carga del joystick y enciéndalo
- 3) Consulte las instrucciones del cargador de baterías, suministrado con la silla eléctrica, para asegurarse de que sabe cómo el cargador indicará que las baterías están completamente cargadas



Figura 6.2 - Toma de carga



- No exponga el cargador a la lluvia y la nieve
- No abra el cargador ni intente repararlo por sí mismo
- No coloque el cargador en el asiento de la silla eléctrica cuando esté cargando, ya que puede calentarse bastante. Siempre coloque el cargador en el suelo cerca de la silla cuando lo use
- Nunca use un cable de extensión o varios tableros de alimentación. Enchufe solamente el cargador directo al enchufe de la pared
- Proteja siempre las baterías para que no se congelen y nunca cargue una batería congelada. La temperatura a la que se congelan las baterías depende de numerosos factores, entre ellos su composición química, el nivel de carga y el uso (las baterías agotadas pueden congelarse justo debajo de cero). Si lo hiciera, podría provocar lesiones personales y dañar las baterías
- Trate de evitar la exposición de las baterías a temperaturas extremas. Las baterías funcionan al máximo cuando se cargan en interiores a unos 20 °C
- Siempre cargue las baterías por completo.

6.6 Tasa de carga

La rapidez con la que se cargan las baterías depende de su capacidad eléctrica, estado de carga, temperatura del electrolito y condición interna. La salida de CC del

cargador también influirá significativamente en el tiempo de carga.

6.7 Cómo lograr el máximo alcance de sus baterías

Tenga en cuenta -- siempre siga los procedimientos de rodaje y carga:

- Evite las descargas ultra profundas (las descargas profundas reducen la vida útil de la batería)
- No deje las baterías con poca carga durante un largo período. Después de usar la silla todo el día, siempre recargue completamente las baterías durante la noche
- Después de que las baterías se descarguen a baja carga, asegúrese de recargarlas a plena capacidad (esto puede tomar más de 8 horas)
- Asegúrese de que las baterías estén completamente cargadas antes de usar su silla
- Asegúrese de que la presión de los neumáticos sea la correcta para el peso y el terreno en el que piensa transitar
- Intente mantener una velocidad constante y conducir lo más suavemente posible
- Trate de evitar las inclinaciones
- Limite la cantidad de peso del equipaje que lleva.

6.8 Baterías completamente descargadas



- Nunca permita que las baterías se descarguen completamente. Conducir su silla eléctrica hasta que casi se haya detenido reducirá enormemente la vida de sus baterías
- No opere el sistema de control si las baterías están casi descargadas. El incumplimiento de esta condición puede dejar a los usuarios varados en una posición insegura, como en medio de una carretera
- Nunca deje las baterías en estado de descarga. Cargue completamente las baterías sin usar o almacenadas al menos una vez al mes
- El cargador no funcionará una vez que las baterías se hayan descargado a un voltaje extremadamente bajo. Si esto sucede, llame a su distribuidor autorizado de Sunrise Medical donde compro su producto de Magic Mobility para solicitar ayuda.

6.9 Indicador de batería

Después del procedimiento de rodaje, utilice las tablas de la página siguiente como guía de carga.

INDICADOR DE LA BATERÍA EN PANTALLA LCD



Las baterías se cargan si el indicador de batería muestra rojo, amarillo y verde.



Si es posible, cargue las baterías una vez que el indicador de batería muestre sólo rojo y amarillo.



Cargue las baterías tan pronto como pueda después de que el indicador de baterías sólo se muestre en rojo: bien de forma constante o bien parpadeando lentamente.

INDICADOR LED DE BATERÍA



Nivel de batería

(LED 1 - 10) Las baterías se cargan cuando el indicador de batería muestra rojo, amarillo y verde.

(LED 1 - 7) Si es posible, cargue las baterías una vez que el indicador de batería muestre sólo rojo y amarillo.

(LED 1 - 3) Cargue las baterías tan pronto como pueda después de que el indicador de baterías sólo se muestre en rojo: bien de forma constante o bien parpadeando lentamente.

El indicador de la batería también puede mostrar diferentes patrones para indicar el estado de la batería:

- LED encendida, constante: indica que todo está bien y muestra el nivel de carga restante
- LED parpadeando lentamente: el sistema de control funciona correctamente pero necesita cargarse
- LED se ilumina secuencialmente, aumentando: las baterías de la silla eléctrica se están cargando. No podrá conducir la silla de ruedas eléctrica hasta desconectar el cargador, y apagar y volver a encender el sistema de control.

6.10 Cómo funciona el indicador de la batería

El indicador de batería le permite saber cuánta carga queda en sus baterías. La mejor manera de usar el indicador es aprender cómo se comporta mientras conduce la silla eléctrica. Como el indicador de combustible de un coche, no es completamente exacto, pero lo ayudará a evitar quedarse sin energía.

Cuando se enciende el sistema de control, el indicador de la batería muestra una estimación de la carga restante de la batería. El indicador de la batería proporciona una lectura más precisa, aproximadamente un minuto después de que empiece a conducir la silla eléctrica.

Los niveles de carga de la batería dependen de la forma en que se usa la silla eléctrica, la temperatura de la batería y la antigüedad. Estos factores afectarán a la distancia que puede recorrer en su silla eléctrica. Todas las baterías de las sillas eléctricas perderán capacidad gradualmente a medida que pase el tiempo.

Si detecta que la lectura de la carga de baterías disminuye más rápido que lo acostumbrado, es posible que las baterías se hayan desgastado. Cuando reemplace

las baterías gastadas, siempre use el tipo recomendado por Magic Mobility. Si se utiliza otro tipo de batería, el indicador de la misma puede ser inexacto.

6.11 Reemplazo de las baterías

Siempre haga que un técnico capacitado en sillas de ruedas le cambie o instale las baterías.

6.12 Eliminación y reciclaje de baterías

Las baterías se consideran residuos peligrosos. Al final de la vida de la batería, póngase en contacto con su autoridad local de reciclaje o con un distribuidor autorizado de Sunrise Medical donde compro su producto de Magic Mobility para obtener instrucciones sobre su eliminación. Su distribuidor autorizado de Sunrise Medical donde compro su producto de Magic Mobility también tendrá información sobre el reciclaje de otras piezas de la silla eléctrica, lo que es muy recomendable cuando se cambian las piezas.

6.13 Aislamiento de la batería(solo XT2 y XT4)

Los modelos XT cuentan con un interruptor de aislamiento de batería, operado por una palanca en la parte trasera de la silla de ruedas.

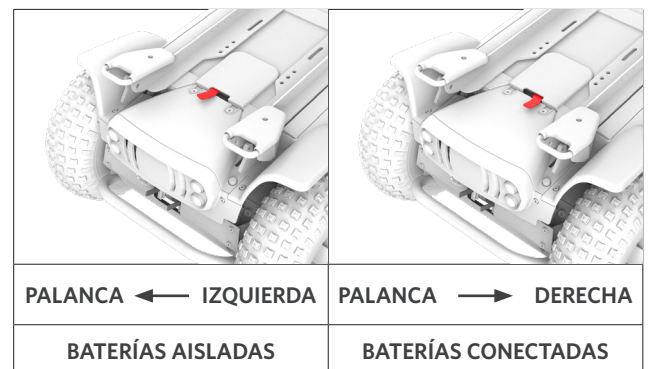

Mantenimiento y cuidado

Como cualquier vehículo motorizado, su silla de ruedas requiere Revisiones de mantenimiento de rutina. Puede realizar algunas de estas comprobaciones usted mismo, pero se recomienda que su silla se inspeccione en una instalación de servicio autorizada por la fábrica. Las reparaciones o sustituciones, incluidas las baterías y los neumáticos, sólo deben realizarse con componentes aprobados por el fabricante para garantizar un rendimiento óptimo (ver la Sección 7.20). Con el cuidado adecuado, su silla eléctrica debería darle muchos años de funcionamiento.

7.1 Presión de las cubiertas



Los neumáticos escasamente inflados pueden quedar propensos a pincharse y disminuir el rendimiento de su silla eléctrica. Los neumáticos excesivamente inflados también pueden ser peligrosos y hasta estallar, lo que puede resultar en lesiones. La presión máxima recomendada del neumático también se registra en la cubierta del mismo; sin embargo, la presión máxima recomendada por Magic Mobility se muestra en el cuadro de abajo. La presión desigual de los neumáticos puede hacer que la silla eléctrica se desvíe hacia un lado mientras conduce.

La presión de los neumáticos debe revisarse con una frecuencia semanal. Todos los neumáticos están equipados con válvulas de tipo automotor y pueden inflarse usando la mayoría de las bombas de mano y de pie típicas para automóviles. Nunca use las salidas de aire de las estaciones de servicio. Si no utiliza la presión de inflado correcta, puede reducir el rendimiento o causar un impacto negativo en su seguridad.

Una menor presión de los neumáticos de las ruedas de tracción proporcionará mayor tracción en el barro y en superficies más sueltas, como grava. Cuando se conduce en superficies más firmes, la presión de los neumáticos fuera de la carretera puede aumentar según las tablas siguientes y dependiendo del peso del usuario, las preferencias y la capacidad de conducción.

7.2 Ruedas de tracción todoterreno de Magic 360 y XT4

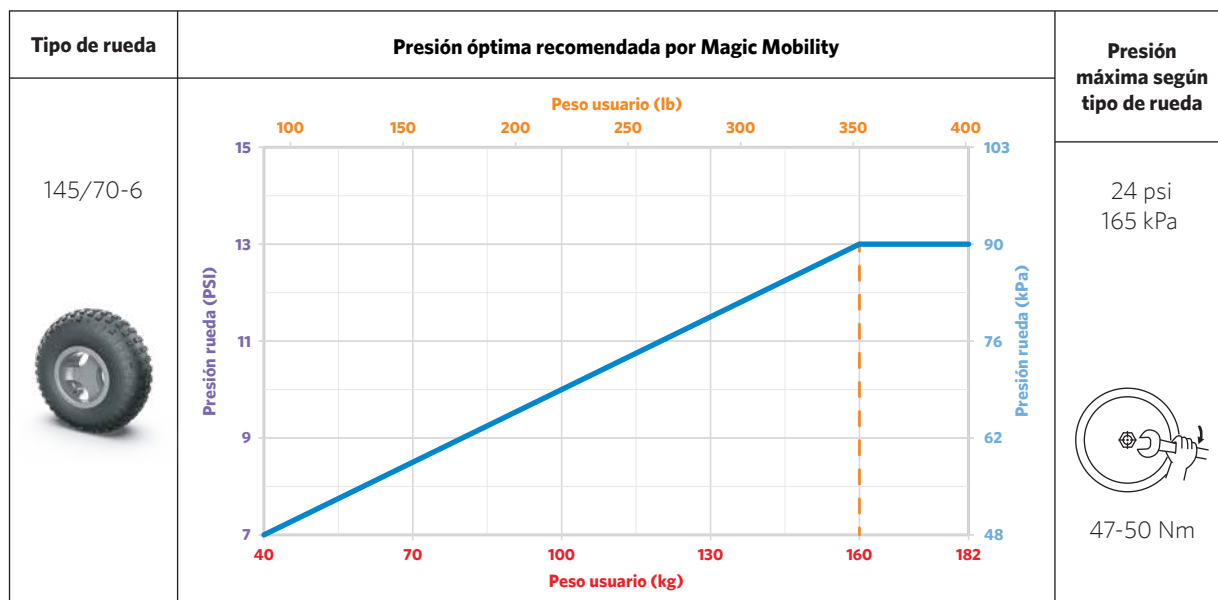

7.3 Ruedas de tracción para todas las estaciones de Magic 360 y Frontier V6/V4

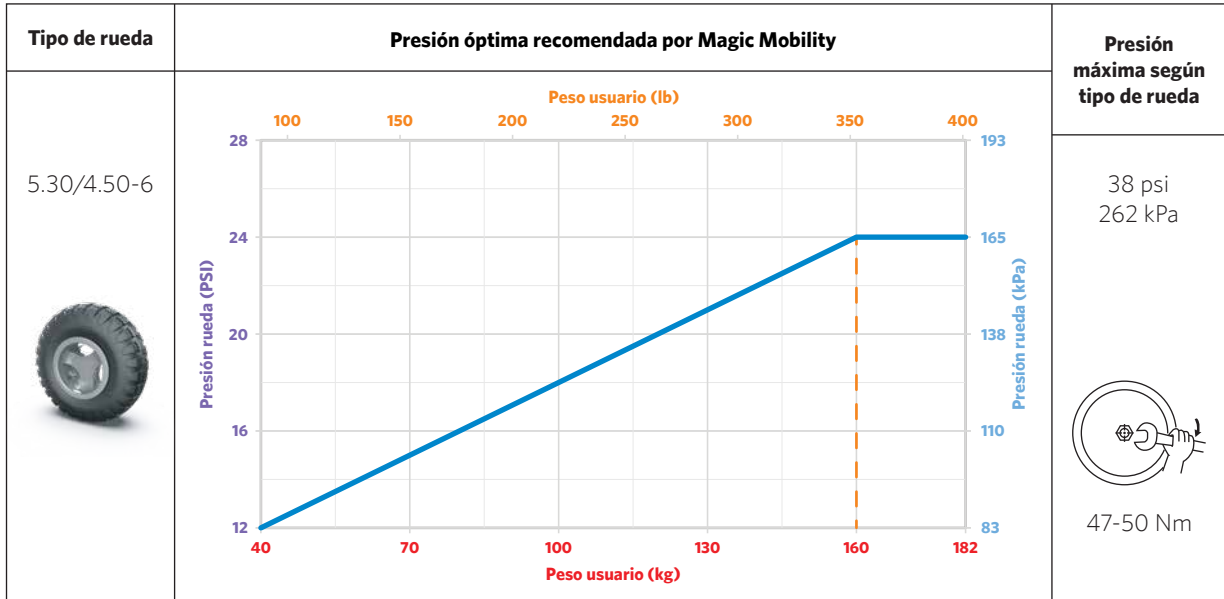

7.4 Ruedas motrices Magic 360 y XT2 urban grises y Ruedas motrices urban Frontier V6/V4

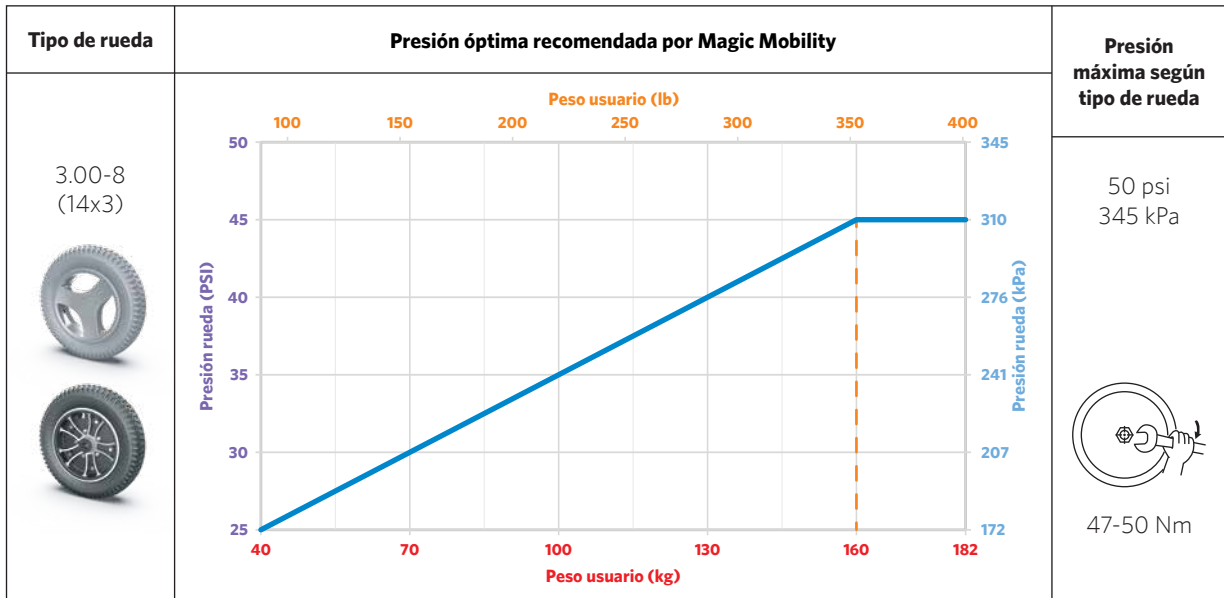

7.5 Ruedas motrices Magic 360 y XT2 urban negras

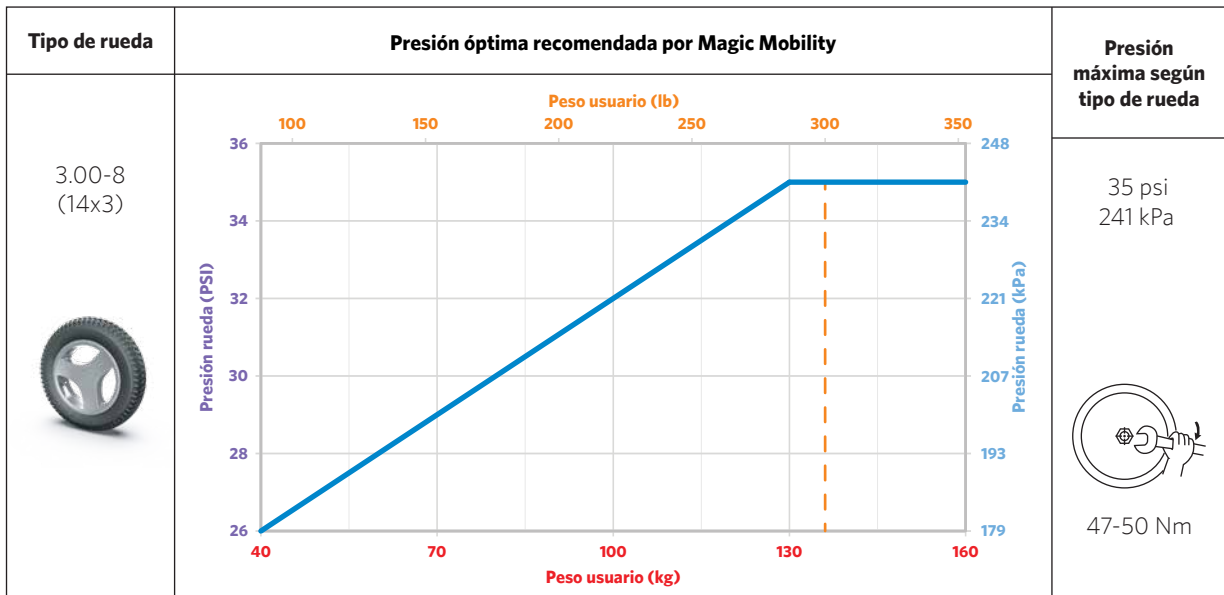

7.6 Ruedas motrices para todo terreno Frontier V6/V4 y Extreme X8

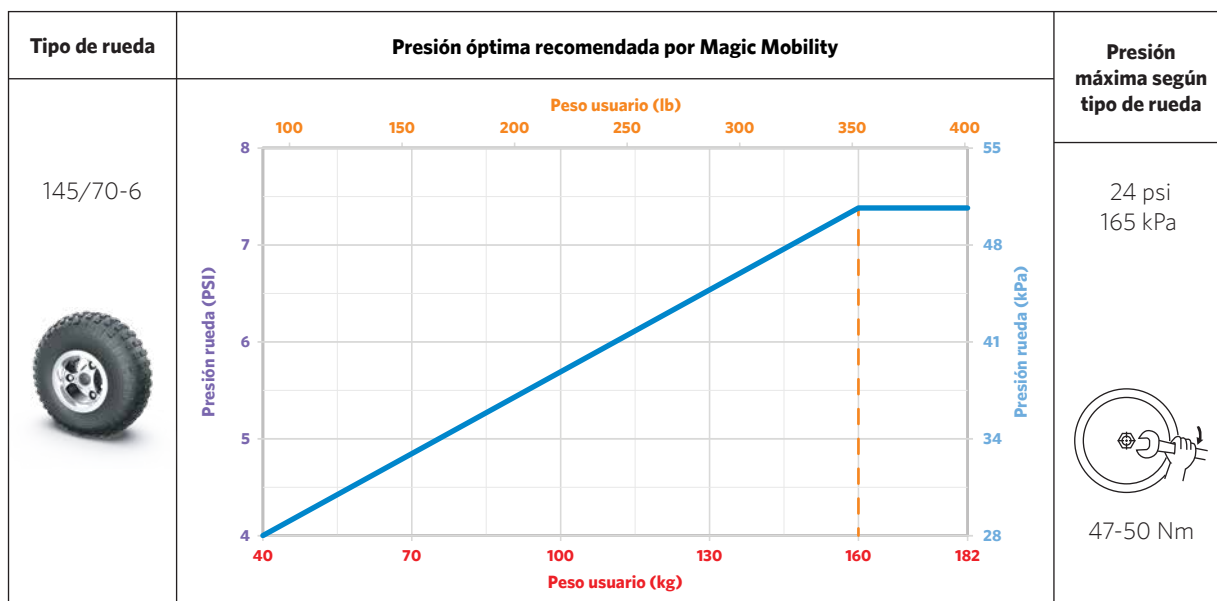

7.7 Ruedas giratorias de Frontier V6/V4



7.8 Reparación de pinchazos de neumáticos

Los neumáticos pueden sufrir pinchazos, lamentablemente. Hay varias precauciones que puede tomar para minimizar esta probabilidad:

- Sólo neumáticos urbanos: instale ruedas macizas; sin embargo, tenga en cuenta que esto puede dar un paseo más duro pero no experimentará pinchazos
- Solo cubiertas Offroad y Crossover: instale el kit de revestimiento de neumáticos resistentes a pinchazos de Magic Mobility (revestimiento de neumáticos de fibra de aramida + sellador) que son menos propensos a pincharse. Contacte con tu distribuidor autorizado de Sunrise Medical donde compro su producto de Magic Mobility para que instalen el kit en sus ruedas actuales. Los revestimientos pueden

cambiarse a sus nuevos neumáticos cuando llegue el momento

- Instalar sellador de neumáticos en los tubos
- Mantenga la presión correcta de los neumáticos y sustitúyalos cuando estén muy desgastados o agrietados.

Su distribuidor autorizado de Sunrise Medical donde compro su producto de Magic Mobility puede reparar pinchazos; asimismo, puede hacerlo la mayoría de las tiendas de bicicletas, ATV o neumáticos de automóviles.

7.9 Desgaste de los neumáticos

La vida de los neumáticos varía de meses a años dependiendo de su uso diario. Para obtener la máxima utilidad de sus neumáticos es importante que estén correctamente inflados. Utilice siempre las piezas recomendadas por el fabricante y sustituya los neumáticos cuando el dibujo de la banda de rodadura se desgaste a menos de 2 mm de profundidad, ya que los neumáticos empezarán a perder la tracción segura y quedarán más propensos a los pinchazos.

7.10 Cuidado del chasis

Su silla eléctrica tiene una carcasa que puede limpiarse fácilmente con un paño suave y húmedo y un detergente suave. Nunca limpie la silla eléctrica con manguera o presión ni la ponga en contacto directo con agua.

7.11 Cuidado de la tapicería

La tapicería de su silla eléctrica puede limpiarse con agua y jabón suave. Es importante evitar siempre que el agua traspase cualquier componente eléctrico. Nunca utilice productos químicos para limpiar un asiento de vinilo, ya que esto puede hacer que el asiento se vuelva resbaladizo o se seque y se agriete. Se puede utilizar un limpiador de tapicería de uso general en las partes cubiertas de tela.



La vida de tapicería puede verse afectada por los aceites de la piel, el sudor y ciertos medicamentos. Se recomienda reemplazar la tapicería si está agrietada, desgarrada o tiene un desgaste significativo. El tejido desgastado puede aumentar el potencial de peligro de incendio. Tenga en cuenta que lavar la tapicería también puede reducir la calidad del retardo de la llama de la tela.

7.12 Cuidado del joystick

El joystick y de su silla eléctrica pueden limpiarse con un paño húmedo con detergente diluido. La pantalla LCD puede limpiarse con un paño suave, sin pelusas y seco.



- Nunca use disolventes o productos abrasivos para limpiar la base. Esto rascarán la pantalla y quitará el revestimiento antideslumbrante
- El joystick NO es impermeable.

7.13 Advertencia sobre el agua

Evite exponer su silla eléctrica a cualquier tipo de humedad cuando sea posible (lluvia, nieve, niebla, agua salada o lavado). Tal exposición puede causar fallos eléctricos y mecánicos, y puede hacer que la silla se oxide prematuramente. Consulte la Sección 7.14 sobre corrosión. Si su silla eléctrica se expone al agua, es importante secarla bien con una toalla y luego dejarla secar en una habitación cálida durante 10-12 horas.

Compruebe siempre el funcionamiento del joystick y de los frenos antes de volver a utilizar la silla eléctrica. Si tiene dudas o descubre irregularidades en su silla eléctrica, contacte con su distribuidor autorizado de Sunrise Medical donde compro su producto de Magic Mobility.



- No deje la silla eléctrica bajo la lluvia o en una tormenta de cualquier tipo
- Nunca use la silla eléctrica en una ducha o la deje en un baño húmedo mientras se ducha.



Su silla eléctrica tiene motores eléctricos y nunca conduzca a través de agua, ríos, arroyos y mar.

7.14 Protección contra la corrosión

Su silla eléctrica ha sido fabricada usando una serie de procesos que resisten la corrosión. Se han tomado todos las precauciones para asegurar su durabilidad a largo plazo; sin embargo, no podemos garantizar que la silla eléctrica permanezca libre de corrosión durante toda su vida útil. La prevención, protección y mantenimiento regulares son esenciales para reducir el riesgo de corrosión.

La corrosión de la silla eléctrica está comúnmente causada por:

- Picaduras o rayas en la pintura causados por el impacto con rocas u otros objetos duros
- Acumulación de sal de arena, suciedad y humedad en los componentes del chasis
- Exposición a ambientes altamente corrosivos como la playa o cerca de la costa y zonas cercanas a ríos y arroyos.

Rayas y picaduras en la pintura

Si el chasis de su silla eléctrica o cualquier otro componente de acero se raya o pica, y deja el metal desnudo expuesto, recomendamos los siguientes pasos para reparar la pintura:

- Lije ligeramente el área expuesta para eliminar cualquier borde suelto de pintura o picadura. Asegúrese de que cualquier corrosión de la superficie se ha eliminado en este proceso
- Aplique el disolvente de limpieza a la zona para eliminar polvo, impurezas y aceites
- Aplique la pintura base sobre la zona que requiere el retoque
- Una vez seca, aplique pintura de retoque y asegúrese de que cubra todas las áreas expuestas. Una vez seca, la zona debe ser protegida de una mayor corrosión.

Si no es práctico realizar estos pasos, aplique anti óxido

para ayudar a evitar que el óxido se extienda más.

Playas, agua salada y zonas costeras



- El agua salada y el medio ambiente circundante son altamente corrosivos
- La exposición a las zonas costeras también aumentará la probabilidad de corrosión de su silla eléctrica, incluso si la silla no se usa en la playa. El aire de las costas tiene generalmente un contenido de sal mucho más alto que el de las zonas interiores. Las mayores tasas de corrosión costera se encuentran generalmente a unos 500 metros de la costa.

Nieve y hielo, caminos y senderos salados



Evite usar su silla eléctrica en superficies saladas cuando sea posible ya que la sal puede afectar negativamente a muchos componentes de la silla eléctrica. Si conduce su silla eléctrica sobre superficies mojadas, congeladas o saladas, consulte la Sección de mantenimiento preventivo que aparece a continuación para obtener más consejos.

Limpieza después del uso

Cuando ha utilizado la silla eléctrica en entornos costeros, húmedos o salados, una limpieza adicional es fundamental para reducir el riesgo de oxidación. Después de volver de su viaje, todas las partes de la silla eléctrica deben limpiarse con un paño húmedo. La silla eléctrica debe dejarse en un ambiente cálido y seco para que se seque completamente. También puede ayudar el soplar tanta arena y/o sal como sea posible. **Nunca lave su silla eléctrica con la manguera.**

Mantenimiento preventivo

Para uso regular en la playa o en ambientes salados, sugerimos usar un lubricante en aerosol a base de aceite en los ejes del motor, los ejes de las ruedas, los ejes de las horquillas, los tirantes, el bloqueo de la dirección (solo Extreme X8) y otras partes móviles de la silla eléctrica. Su agente local puede ayudarlo, si es necesario.

7.15 Almacenamiento

Guarde su silla eléctrica Magic Mobility en un ambiente cálido y seco. Si no utiliza su silla eléctrica regularmente, se recomienda que las baterías se carguen al menos una vez al mes. Siempre almacene las baterías completamente cargadas.

Si va a guardar su silla eléctrica durante un tiempo prolongado, póngase en contacto con su distribuidor autorizado de Sunrise Medical donde compro su producto de Magic Mobility que lo puede aconsejar sobre cómo desconectar las baterías y bloquear la silla eléctrica para evitar que se pinchen los neumáticos.



▪ Exponer la silla eléctrica a temperaturas excesivas afectará la vida útil de la batería. Evite guardar la silla eléctrica en ambientes extremadamente calientes y fríos

- Después de largos períodos de almacenamiento es una buena idea hacer que su distribuidor autorizado de Sunrise Medical inspeccione la silla eléctrica. Consulte las Secciones 7.16-7.19 para las comprobaciones de seguridad.

7.16 Verificaciones diarias

- Compruebe que las baterías estén completamente cargadas
- Con el sistema de control apagado, compruebe que el joystick no esté doblado o dañado y que vuelva al centro cuando se suelte
- Asegúrese de que la carcasa del joystick no esté rota o agrietada, ya que puede entrar agua. También asegúrese de que la conexión eléctrica sea segura. Si la carcasa del joystick se rompe o agrieta, reemplácela inmediatamente.

7.17 Verificaciones semanales

Pruebe los frenos eléctricos en un piso nivelado con al menos un metro de espacio libre alrededor de la silla eléctrica. Luego:

- Encienda el sistema de control
- Compruebe que después de un segundo el indicador de la batería permanece encendido o parpadea lentamente
- Empuje el joystick lentamente hacia adelante hasta que escuche los frenos eléctricos en funcionamiento. La silla puede empezar a moverse
- Suelte inmediatamente el joystick. Debe poder escuchar cada freno eléctrico funcionando en un espacio de pocos segundos
- Repita la prueba tres veces, empujando el joystick hacia atrás, a la izquierda y a la derecha respectivamente
- La presión de los neumáticos tiene que ser la especificada en la Sección 7.1
- Revise los neumáticos para ver si están desgastados. Inspeccione el cuadro y los mecanismos eléctricos de posicionamiento en busca de cuerpos extraños. Revise alrededor del motor y los ejes.

Controles	Diario	Semanal	Trimestral	Anual
Cargue las baterías	✓			
Revise el joystick	✓			
Comprobar que el joystick regresa	✓			
Ver que los frenos funcionen		✓		
Revisar la presión de los neumáticos y el desgaste		✓		
Revisar el cuadro y la base en busca de cuerpos extraños		✓		
Comprobar que enchufes y conexiones estén seguros			✓	
Revisar cables en caso de desgaste			✓	
Revisar las partes móviles en caso de desgaste			✓	
Ver los sistemas de sujeción en caso de estar flojos			✓	
Ver la tapicería en caso de desgaste			✓	
Mantenimiento de distribuidor autorizado de Sunrise Medical donde compro su producto autorizado				✓

7.18 Verificaciones mensuales

- Si su silla eléctrica está equipada con luces, indicadores o actuadores compruebe su funcionamiento
- Mientras conduce los actuadores, preste atención a nuevos ruidos o vibraciones que puedan indicar un problema
- Compruebe que todos los conectores eléctricos estén seguros, correctamente acoplados y libres de daños
- Compruebe el estado de todos los cables para ver si están dañados.
- Compruebe que los sistemas de sujeción estén bien ajustados. Preste atención al joystick
- Inspeccione la tapicería según la Sección 4.21.

7.19 Controles anuales

Se recomienda encarecidamente que haga revisar su silla eléctrica con una frecuencia anual. Lleve su silla eléctrica a un distribuidor autorizado de Sunrise Medical donde compro su producto de Magic Mobility para asegurarse de que se mantiene en perfecto estado de funcionamiento.

7.20 Mantenimiento

Contacte a su distribuidor autorizado de Sunrise Medical donde compro su producto de Magic Mobility para solicitar turno.

Siempre realice sus controles diarios, semanales y mensuales. Si nota síntomas como vibración excesiva, arneses deshilachados, conectores dañados, desgaste desigual de los neumáticos, movimientos inusuales, partes rotas o cualquier otro factor que pueda causarle preocupación entre las verificaciones técnicas, póngase en contacto con su distribuidor autorizado de Sunrise Medical donde compro su producto de Magic Mobility de inmediato.

La configuración/programación del sistema de control sólo debe ser realizada por personal autorizado de Sunrise Medical donde compro su productos Magic Mobility. Los ajustes finales del controlador pueden afectar a otras funciones de su silla eléctrica.

Recordatorio: no modifique o haga modificar su silla eléctrica de forma que no esté autorizada por Magic Mobility.

Cuando contacte a su distribuidor autorizado de Sunrise Medical donde compro su producto o a Magic Mobility asegúrese de tener a mano el modelo de su silla eléctrica y el número de serie, ya que esos datos nos ayudarán a ayudarlo (ver la Sección 2.1 para la ubicación del número de serie).

7.21 Medidas de higiene en caso de reutilización

Antes de reutilizar la silla de ruedas, debe prepararse cuidadosamente. Todas las superficies que entren en contacto con el usuario deben tratarse con un spray desinfectante.

Para ello, se debe utilizar un desinfectante autorizado/recomendado en su país, para la desinfección rápida a base de alcohol de productos y dispositivos médicos, que deben desinfectarse rápidamente. Se debe tener en cuenta las instrucciones del fabricante en cuanto al desinfectante que se utilice.

7.22 Desecho

Los símbolos que figuran a continuación indican que su producto debe eliminarse por separado de los desechos domésticos de conformidad con las leyes y reglamentos locales. Cuando este producto llegue al final de su vida útil, llévelo al punto de recogida local designado por las autoridades locales. La recogida y el reciclaje por separado de su producto ayudará a conservar los recursos naturales y a asegurar que se recicla de forma que se proteja nuestro medio ambiente.

Asegúrese de ser el propietario legal del producto antes de disponer su eliminación de acuerdo con las recomendaciones anteriores y los requisitos nacionales.

Puede que estén vigentes reglamentos locales especiales sobre eliminación o reciclado. Estos deben tenerse en consideración cuando se deshaga de su silla eléctrica. Entre ellos, puede incluirse la limpieza o descontaminación de su silla eléctrica antes de su eliminación total.

La siguiente lista también puede ser útil:

Acero: cuadro, horquillas, reposapiés, reposabrazos, posicionamiento bajo el asiento

Aluminio: ruedas, brazos delanteros y traseros de la Magic 360

Aluminio y cobre: motores

Plomo: baterías

Plástico: tapas, plataforma

Embalaje: envoltorio de plástico, cartón

Desechos electrónicos: cargador, módulo de corriente, módulo de asiento, controlador, cables.

La eliminación o el reciclaje deben hacerse utilizando un distribuidor autorizado de Sunrise Medical o un lugar de eliminación autorizado. De lo contrario, puede devolver su silla eléctrica a su distribuidor autorizado de Sunrise Medical para la eliminación.

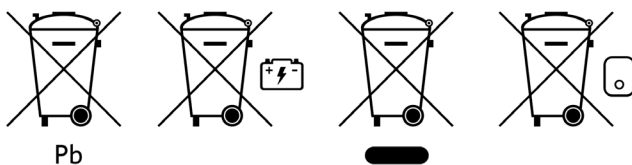













Controles del joystick

8.1 LED - Módulo del joystick

SOLUCIÓN DE PROBLEMAS CON EL JOYSTICK LED

Si el problema persiste después de haber hecho las comprobaciones que se indican a continuación, póngase en contacto con su distribuidor autorizado de Sunrise Medical donde compro su producto autorizado.

* Si ha habilitado un intercambio de motor, las referencias izquierda y derecha necesitarán transponerse.

	1		Necesita cargar la batería o existe una mala conexión con la batería. Revise la conexión de la batería. Si las conexiones son buenas, intente cargar la batería
	2		El motor izquierdo* tiene una mala conexión. Revise las conexiones del motor de la izquierda.
	3		El motor de la izquierda* tiene un cortocircuito con una conexión de batería. Comuníquese con el representante de mantenimiento.
	4		El motor derecho* tiene una mala conexión. Revise las conexiones del motor de la derecha
	5		El motor de la derecha* tiene un cortocircuito con una conexión de batería. Comuníquese con el representante de mantenimiento.
	6		Una señal externa está impidiendo conducir la silla eléctrica. La causa exacta dependerá del modelo de su silla eléctrica
	7		El fallo del joystick está indicado. Asegúrese de que el joystick está en la posición central antes de encender el sistema de control
	8		Se indica un posible fallo en el sistema de control. Compruebe que todas las conexiones son seguras
	9		Hay una mala conexión con los frenos de estacionamiento. Verifique las conexiones entre freno y motor. Compruebe que las conexiones del sistema de control son seguras
	10		Se ha aplicado un voltaje excesivo al sistema de control. Esto suele deberse a una mala conexión de la batería. Revise las conexiones de la batería
	7+ S		Se indica un fallo de comunicación. Asegúrese de que el cable del joystick esté bien conectado y no esté dañado
	FLASH DEL ACTUADOR		Se indica el disparo del actuador. Si hay más de un actuador instalado, compruebe qué actuador no funciona correctamente. Revise el cableado del actuador

8.2 Módulo del joystick LCD

PANTALLA DE DIAGNÓSTICO



La pantalla de diagnóstico muestra cuando los circuitos de seguridad del control han funcionado para evitar que la silla eléctrica se mueva. Si el error se produce en un módulo inactivo con un perfil de conducción seleccionado, entonces la conducción es todavía posible y la pantalla de diagnóstico aparecerá de forma intermitente.

A = código de disparo B = módulo identificado C = texto del disparo

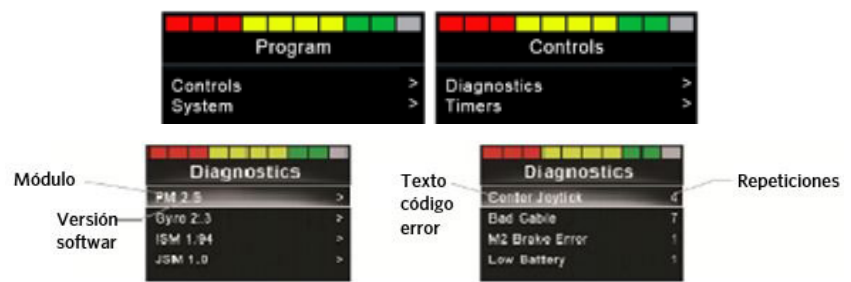

SOLUCIÓN DE PROBLEMAS COMUNES

CENTRAR JOYSTICK	Causa	La causa más común de este disparo es si el joystick se desvía del centro antes y durante el tiempo que está encendido
	Solución	Asegúrese de que el joystick esté centrado, y encienda y apague el CJSM2
BATERÍA BAJA	Causa	Ocurre cuando el CJSM2 detecta que el voltaje de la batería ha caído por debajo de 16V
	Solución	Cargue las baterías
ALTO VOLTAJE DE BATERÍA	Causa	Ocurre cuando el CJSM2 detecta que el voltaje de la batería ha subido por encima de los 35V
	Solución	Revise el estado de las baterías y las conexiones del CJSM2
ERROR DE FRENO	Causa	Ocurre cuando el CJSM2 detecta un problema en los frenos del motor o sus conexiones
	Solución	Compruebe que los frenos del motor no estén desconectados (ver la Sección 4.10)
ERROR EN MOTOR	Causa	Ocurre cuando el CJSM2 detecta que un motor se ha desconectado
	Solución	Revisa los motores, cables y conexiones del CJSM2
INHIBIR ACTIVO	Causa	Ocurre cuando cualquiera de las entradas de inhibidores están activas y en un estado de conducción con retención
	Solución	Ciclo de la corriente eléctrica. Esto saldrá del modo de conducción con retención y podría despejar el disparo
		Baje su asiento y retraiga su clavija de acoplamiento
Revise todos los cables e interruptores conectados a los inhibidores		
MODO DESCANSO	Causa	Ocurre cuando el CJSM2 se ha dejado inactivo durante un tiempo mayor que el establecido en el temporizador de reposo
	Solución	N/A
CARGANDO	Causa	Ocurre cuando el CJSM2 detecta que un cargador está conectado al inhibidor 1 o al inhibidor 3. La pantalla de carga de la batería aparecerá durante la conexión del cargador
	Solución	Desconecte el cargador de la silla eléctrica
CABLE DEFECTUOSO	Causa	Ocurre cuando el CJSM2 detecta un fallo en el cableado entre cualquiera de los módulos
	Solución	Revise todos los cables y conexiones para la continuidad y cualquier posible punto de atrapamiento
Si hay algún daño visible en los cables, contacte con su distribuidor autorizado de Sunrise Medical donde compro su producto de servicio para reemplazar		

8.3 Bloqueo del sistema de control

	El sistema de control puede bloquearse mediante una secuencia de botones en el teclado o con una llave física. Esto se configura en fábrica.
---	--

BLOQUEO DEL TECLADO

- Mientras el sistema de control está encendido, mantenga presionado el botón de encendido/apagado
- Después de un segundo el sistema de control emitirá un pitido. Ahora suelte el botón de encendido/apagado
- Lleve el joystick hacia adelante hasta que el sistema de control emita un pitido
- Lleve el joystick hacia atrás hasta que el sistema de control emita un pitido
- Suelte el joystick; se emitirá un pitido más largo
- La silla eléctrica está bloqueada y el icono del candado se mostrará la próxima vez que se encienda el sistema de control.

DESBLOQUEO DEL TECLADO

- Si el sistema de control se ha apagado, pulse el botón de encendido/apagado
- Lleve el joystick hacia adelante hasta que el sistema de control emita un pitido
- Lleve el joystick hacia atrás hasta que el sistema de control emita un pitido
- Suelte el joystick; se emitirá un pitido más largo
- La silla eléctrica está ahora desbloqueada.

BLOQUEO CON LLAVE

Con el sistema de control encendido, inserte y retire una llave suministrada por el representante de PGDT en el enchufe del cargador del módulo del joystick.
Se oirá un breve pitido.
La silla eléctrica está ahora bloqueada.

DESBLOQUEO CON LLAVE

Con el sistema de control encendido, introduzca y retire una llave suministrada por el representante de PGDT en el enchufe del cargador del módulo del joystick.
Se oirá un breve pitido.
La silla eléctrica está ahora desbloqueada.

Interferencia electromagnética EMI

¡PRECAUCIÓN!

La versión estándar de su silla eléctrica se ha sometido a pruebas según los requisitos correspondientes a la radiación electromagnética (requisitos EMC). Independientemente de estas pruebas, no se puede excluir que la radiación electromagnética pueda influir en la silla eléctrica. Por ejemplo:

- Teléfonos móviles
- Aparatos médicos de gran escala
- Otras fuentes de radiación electromagnética.

No se puede excluir que la silla eléctrica pueda interferir con los campos electromagnéticos existentes. Por ejemplo:

- Puertas de negocios
- Sistemas de alarmas contra robo en negocios
- Mandos de puertas de garajes.

En el improbable caso de que ocurran tales problemas, notifique a su distribuidor autorizado de Sunrise Medical donde compro su producto autorizado de inmediato.

¡PELIGRO!

- Al operar radio bidireccional, walkie-talkies, radio CB, radio amateur, radio móvil pública y otros dispositivos de transmisión potentes, la silla eléctrica debe estar detenida y apagada
- Se permite el funcionamiento de teléfonos inalámbricos, móviles y celulares, incluidos los dispositivos de manos libres, pero si se detecta un funcionamiento anormal de la silla eléctrica, ésta debe detenerse y apagarse de inmediato.

Consulte también los manuales de instrucciones de R-net, Omni2 y CJSM2.

¿Cómo se mide mi silla eléctrica?

Dos de las preguntas más comunes que recibimos es: "¿cuánto mide mi silla eléctrica?" y "¿cuánto pesa"?

Todas las sillas eléctricas de Magic Mobility están hechas a medida, sólo para usted, así que esos valores no siempre son una respuesta sencilla. Pero haremos todo lo posible para ayudar.

Tomando medidas

Tenga en cuenta que en algunos casos el ancho del asiento puede ser más amplio que la base. Dependiendo de la posición del plataforma, la longitud total de la silla eléctrica también puede variar. Las siguientes instrucciones lo ayudarán a medir su silla.

Muchos hospitales cuentan con basculas que pueden usarse para pesar una silla eléctrica. Alternativamente, consulte nuestro [sitio web](#) para obtener información que le ayudará a calcular un valor aproximado.

Sólo en Australia

Si puede visitar Magic Mobility, con gusto pesaremos y mediremos su silla eléctrica.

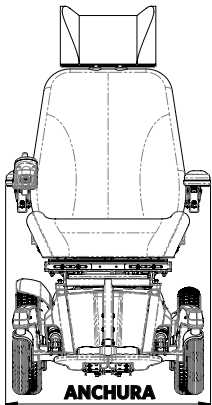
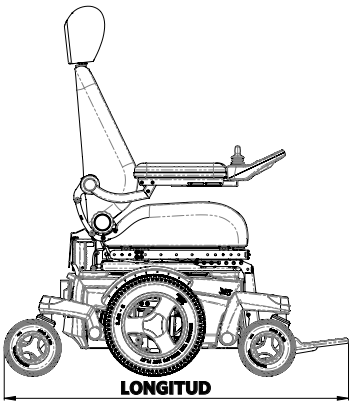
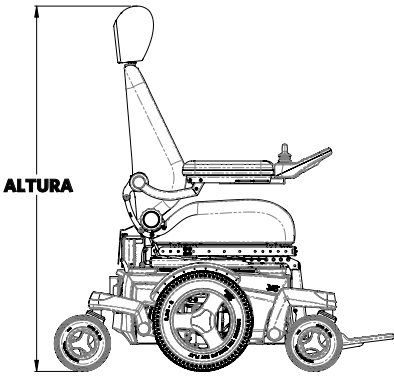
<p>Si la base es la más ancha, utilice las dimensiones de la Sección 11.</p> <p>Si no, generalmente, el punto más ancho es a través de los reposabrazos.</p>	<p>Suba el respaldo al ángulo más alto. Conduzca la silla eléctrica hasta que el plataforma toque la pared.</p> <p>Mida desde la pared hasta el punto más lejano.</p>	<p>Mida desde el suelo hasta la parte superior del reposacabezas. No olvide que al transportarse, puede quitar el reposacabezas y ajustar el ángulo de la espalda para reducir la dimensión.</p>
		

Especificaciones Técnicas

UK CA	Como fabricante, Magic Mobility declara que las sillas de ruedas eléctricas se conformes al Reglamento sobre productos sanitarios del Reino Unido de 2002 No 618.	CE	Como fabricante, Magic Mobility declara que las sillas de ruedas eléctricas se ajustan al Reglamento de EU Productos Médicos (2017/745).
------------------	---	-----------	--

ESTÁNDAR	DEFINICIÓN/DESCRIPCIÓN	PESO DEL MUÑECO DE PRUEBAS (KG)								
		Magic 360	Frontier V6 AT y Urban	Frontier V6 Compact	Frontier V4 RWD (Trac trasera)	Frontier V4 FWD (Trac delantera)	Extreme X8	XT2	XT4	
EN 12182: 2012 Clase B	Productos de asistencia para personas con discapacidad - requisitos generales y métodos de prueba	160	182	182	182	182	182	136	182	
EN 12184: 2014 Clase B	Sillas eléctricas, scooters y sus cargadores - requisitos y métodos de prueba	160	182	182	182	182	182	136	182	
EN 12182: 2012 Clase C	Productos de asistencia para personas con discapacidad - requisitos generales y métodos de prueba	160	182	N/A	N/A	N/A	182	136	182	
EN 12184: 2014 Clase C	Sillas eléctricas, scooters y sus cargadores - requisitos y métodos de prueba	160	182	N/A	N/A	N/A	182	136	182	
ISO 7176-8: 2014	Requisitos y métodos de prueba para resistencias al impacto, a la estática y a la fatiga	160	182	155	182	182	182	136	182	
ISO 7176-9: 2009	Pruebas climáticas para sillas eléctricas	N/A								
ISO 7176-14: 2008	Requisitos y métodos de prueba de los sistemas de control de las sillas eléctricas	N/A								
ISO 7176-16: 2012	Requisitos para resistencia a la combustión de piezas tapizadas	N/A								
ISO 7176-19: 2008	Sillas eléctricas - Parte 19: Dispositivos de movilidad con ruedas para su uso como asientos en vehículos de motor	102							76	102

DESCRIPCIÓN	ESPECIFICACIONES	
Máximas dimensiones de la batería (l x b x a)	Magic 360 y Frontier	260 x 172 x 210 mm
	Extreme X8	307 x 172 x 220 mm
	XT2 y XT4	333 x 171 x 237 mm
Capacidad de baterías* * Variaciones regionales	Magic 360, Frontier y Extreme X8	70 Ah (C20)
	Extreme X8	90 Ah (C20)
	XT2 y XT4	115 Ah (C20)
Máximo voltaje de carga permitido	24V	
Máxima corriente de carga	12 A (rms)	
Tipo de conector de carga	Controlador, manual	
Aislación	Clase 2 doble aislamiento	

Magic Mobility no puede proporcionar especificaciones técnicas para las piezas que no sean de Magic Mobility, ni tampoco puede garantizar el rendimiento según la tabla siguiente. Si no puede ver lo que necesita, contacte con su distribuidor autorizado de Sunrise Medical donde compro su producto o con Magic Mobility.

MAGIC 360



Diseño del modelo de la silla eléctrica probada: Magic 360, con elevador eléctrico, basculación eléctrica, Reposapiés eléctrico de montaje central y respaldo Rehab anti-fricción. Se incluyen especificaciones para algunas opciones comunes. Todas las medidas asumen una profundidad de asiento de 460x460 mm (18x18") y alturas de respaldo estándar. Como cada silla eléctrica se construye sobre pedido, es posible que haya variaciones en la información publicada.

DESCRIPCIÓN	MÍNIMO	MÁXIMO	
Longitud total de la base	Reposapiés central	983 mm (plataforma abatido)	1160 mm
	Reposapiés central eléctrico	983 mm (plataforma abatido)	1130 mm
	Reposapiés abatible	983 mm (sin el reposapiés)	1080 mm
	Reposapiés eléctrico abatible	983 mm (sin el reposapiés)	1125 mm
Radio mínimo de giro	Reposapiés central	665 mm	
	Reposapiés central eléctrico	640 mm	
	Reposapiés abatible	615 mm	
	Reposapiés eléctrico abatible	655 mm	
Ancho total de la base	Ruedas todoterreno	660 mm	
	Ruedas para toda estación	635 mm	
	Ruedas urbanas	610 mm	

NOTA: Dependiendo del ancho del asiento, los reposabrazos pueden ser más anchos que la base

La altura del asiento al suelo en la parte delantera no incluye cojín	Elevador y basculación eléctricos	435 mm	735 mm
	Basculación eléctrica	435 mm	
	Asiento fijo	430 mm	
Peso total incluyendo el reposapiés central eléctrico y el respaldo anti-fricción Rehab	Elevador y basculación eléctricos	127 kg (sin baterías)	173 kg (con baterías)
	Basculación eléctrica	119 kg (sin baterías)	165 kg (con baterías)
	Asiento fijo	103 kg (sin baterías)	149 kg (con baterías)
Peso total: baterías (juego de 2)		46 kg	
Peso de transporte de la parte más pesada (1 batería)		23 kg	
Estabilidad estática (CLASE B - peor caso con elevación y basculación)	Cuesta abajo	14°	
	Cuesta arriba	9°	
	De lado	12°	
Estabilidad estática (CLASE C - peor caso sólo con basculación)	Cuesta abajo	15°	
	Cuesta arriba		
	De lado		
Estabilidad dinámica en pendiente hacia arriba (CLASE B)		6°	
Estabilidad dinámica en pendiente hacia arriba (CLASE C)		10°	
Consumo de energía / Rango estimado		35 km	

Los siguientes aspectos influyen negativamente en el rango de acción: obstáculos, terreno accidentado, conducción en pendientes, exposición a temperaturas por debajo del punto de congelación y el uso frecuente de opciones eléctricas de asiento

Capacidad para subir pendientes u obstáculos	100 mm
Mín. distancia de frenado desde velocidad máxima	1.8 m
Velocidad máx. hacia adelante	10 km/h
Distancia del reposapiés al suelo (base)	90 mm

FRONTIER V6 AT Y URBAN



Diseño del modelo de la silla eléctrica probada: Frontier V6 AT, con elevador eléctrico, basculación eléctrica, Reposapiés de montaje central y respaldo MPS. Se incluyen especificaciones para algunas opciones comunes. Todas las medidas asumen una profundidad de asiento de 460x460 mm (18x18") y alturas de respaldo estándar. Como cada silla eléctrica se construye sobre pedido, es posible que haya variaciones en la información publicada.

DESCRIPCIÓN	MÍNIMO	MÁXIMO	
Longitud total de la base	Reposapiés central	1050 mm (plataforma abatido)	1165 mm
	Reposapiés central eléctrico	1050 mm (plataforma abatido)	1140 mm
	Reposapiés abatible	1050 mm (sin el reposapiés)	1165 mm
	Reposapiés eléctrico abatible	1050 mm (sin el reposapiés)	1235 mm
Radio mínimo de giro	Reposapiés central o central eléctrico	595 mm	
	Reposapiés abatible / reposapiés abatible eléctrico	640 mm	
Ancho total de la base	Ruedas todoterreno	710 mm	
	Ruedas para toda estación	700 mm	
	Ruedas urbanas	695 mm	

NOTA: Dependiendo del ancho del asiento, los reposabrazos pueden ser más anchos que la base

La altura del asiento al suelo en la parte delantera no incluye cojín	Elevador y basculación eléctricos	435 mm	735 mm
	Basculación eléctrica	435 mm	
	Asiento fijo	430 mm	
Peso total incluyendo el reposapiés central eléctrico y el respaldo anti-fricción Rehab	Elevador y basculación eléctricos	122 kg (sin baterías)	168 kg (con baterías)
	Basculación eléctrica	114 kg (sin baterías)	160 kg (con baterías)
	Asiento fijo	98 kg (sin baterías)	144 kg (con baterías)
Peso total: baterías (juego de 2)		46 kg	
Peso de transporte de la parte más pesada (1 batería)		23 kg	
Estabilidad estática (peor caso con elevación y basculación)	Cuesta abajo / cuesta arriba / de lado	15°	
Estabilidad dinámica en pendiente hacia arriba		10°	
Consumo de energía / Rango estimado		35 km	

Los siguientes aspectos influyen negativamente en el rango de acción: obstáculos, terreno accidentado, conducción en pendientes, exposición a temperaturas por debajo del punto de congelación y el uso frecuente de opciones eléctricas de asiento

Capacidad para subir pendientes u obstáculos	120 mm
Mín. distancia de frenado desde velocidad máxima	1.8 m
Velocidad máx. hacia adelante	10 km/h
Distancia del reposapiés al suelo (base)	90 mm

FRONTIER V6 COMPACT (NO DISPONIBLE EN EE.UU./CAN/UE)



Diseño del modelo de la silla eléctrica probada: Frontier V6 Compact, con elevador eléctrico, basculación eléctrica, Reposapiés de montaje central y respaldo Rehab. Se incluyen especificaciones para algunas opciones comunes. Todas las medidas asumen una profundidad de asiento de 460x460 mm (18x18”) y alturas de respaldo estándar. Como cada silla eléctrica se construye sobre pedido, es posible que haya variaciones en la información publicada.

DESCRIPCIÓN		MÍNIMO	MÁXIMO
Longitud total de la base	Reposapiés central	955 mm (plataforma abatido)	1135 mm
	Reposapiés eléctrico central	955 mm (plataforma abatido)	1110 mm
	Reposapiés abatible	955 mm (sin el reposapiés)	1175 mm
	Reposapiés eléctrico abatible	955 mm (sin el reposapiés)	1175 mm
Radio mínimo de giro	Reposapiés central / central eléctrico	550 mm	
	Reposapiés abatible / eléctrico abatible	615 mm	
Ancho total de la base	Ruedas urbanas	655 mm	

NOTA: Dependiendo del ancho del asiento, los reposabrazos pueden ser más anchos que la base

La altura del asiento al suelo en la parte delantera no incluye cojín	Elevación y basculación eléctricas	435 mm	735 mm
	Basculación eléctrica	435 mm	
	Asiento fijo	430 mm	
Peso total incluyendo el reposapiés central eléctrico y el respaldo anti-fricción Rehab	Elevación y basculación eléctricas	120 kg (sin baterías)	166 kg (con baterías)
	Basculación eléctrica	112 kg (sin baterías)	158 kg (con baterías)
	Asiento fijo	96 kg (sin baterías)	142 kg (con baterías)
Peso total: baterías (juego de 2)		46 kg	
Peso de transporte de la parte más pesada (1 batería)		23 kg	
Estabilidad estática (peor caso con elevación y basculación)	Cuesta abajo / cuesta arriba / de lado	10°	
	Estabilidad dinámica en pendiente hacia arriba	6°	
Consumo de energía / Rango estimado		35 km	

Los siguientes aspectos influyen negativamente en el rango de acción: obstáculos, terreno accidentado, conducción en pendientes, exposición a temperaturas por debajo del punto de congelación y el uso frecuente de opciones eléctricas de asiento

Capacidad para subir pendientes u obstáculos	70 mm
Mín. distancia de frenado desde velocidad máxima	1.8 m
Velocidad máx. hacia adelante	10 km/h
Distancia del reposapiés al suelo (base)	85 mm

FRONTIER V4 RWD (TRAC TRASERA)



Diseño del modelo de la silla eléctrica probada: Frontier V4 RWD (Trac trasera) con rodillo, elevador eléctrico, basculación eléctrica, reposapiés central y respaldo MPS. Se incluyen especificaciones para algunas opciones comunes. Todas las medidas asumen una profundidad de asiento de 460x460 mm (18x18") y alturas de respaldo estándar. Como cada silla eléctrica se construye sobre pedido, es posible que haya variaciones en la información publicada.

DESCRIPCIÓN	MÍNIMO	MÁXIMO	
Longitud total de la base	Reposapiés central	1030 mm (plataforma abatido)	1250 mm
	Reposapiés eléctrico central	1060 mm (plataforma abatido)	1245 mm
	Reposapiés abatible	930 mm (sin el reposapiés)	1210 mm
	Reposapiés eléctrico abatible	930 mm (sin el reposapiés)	1210 mm
Radio mínimo de giro	Reposapiés central / central eléctrico	940 mm	
	Reposapiés abatible / eléctrico abatible	915 mm	
Ancho total de la base	Ruedas todoterreno	710 mm	
	Ruedas para todas las estaciones	700 mm	
	Ruedas urbanas	640 mm	

NOTA: Dependiendo del ancho del asiento, los reposabrazos pueden ser más anchos que la base

La altura del asiento al suelo en la parte delantera no incluye cojín	Elevación y basculación eléctricas	435 mm	735 mm
	Basculación eléctrica	435 mm	
	Asiento fijo	430 mm	
Peso total incluyendo el reposapiés central eléctrico y el respaldo anti-fricción Rehab	Elevación y basculación eléctricas	123 kg (sin baterías)	169 kg (con baterías)
	Basculación eléctrica	115 kg (sin baterías)	161 kg (con baterías)
	Asiento fijo	99 kg (sin baterías)	145 kg (con baterías)
Peso total: baterías (juego de 2)		46 kg	
Peso de transporte de la parte más pesada (1 batería)		23 kg	
Estabilidad estática (peor caso con elevación y basculación)	Cuesta abajo / cuesta arriba / de lado	10°	
	Estabilidad dinámica en pendiente hacia arriba	6°	
Consumo de energía / Rango estimado		35 km	

Los siguientes aspectos influyen negativamente en el rango de acción: obstáculos, terreno accidentado, conducción en pendientes, exposición a temperaturas por debajo del punto de congelación y el uso frecuente de opciones eléctricas de asiento

Capacidad para subir pendientes u obstáculos	70 mm
Mín. distancia de frenado desde velocidad máxima	1.9 m
Velocidad máx. hacia adelante	10 km/h
Distancia del reposapiés al suelo (base)	85 mm

FRONTIER V4 FWD (TRAC DELANTERA)



Diseño del modelo de la silla eléctrica probada: Frontier V4 FWD (Trac delantera), con elevador eléctrico, basculación eléctrica, reposapiés central y respaldo MPS. Se incluyen especificaciones para algunas opciones comunes. Todas las medidas asumen una profundidad de asiento de 460x460 mm (18x18") y alturas de respaldo estándar. Como cada silla eléctrica se construye sobre pedido, es posible que haya variaciones en la información publicada.

DESCRIPCIÓN	MÍNIMO	MÁXIMO	
Longitud total de la base	Reposapiés central	995 mm (plataforma abatido)	1125 mm
	Reposapiés eléctrico central	995 mm (plataforma abatido)	1090 mm
	Reposapiés abatible	995 mm (sin el reposapiés)	1130 mm
	Reposapiés eléctrico abatible	995 mm (sin el reposapiés)	1130 mm
Radio mínimo de giro	Reposapiés central / central eléctrico	660 mm	
	Reposapiés abatible / eléctrico abatible	660 mm	
Ancho total de la base	Ruedas todoterreno	710 mm	
	Ruedas para todas las estaciones	700 mm	
	Ruedas urbanas	640 mm	

NOTA: Dependiendo del ancho del asiento, los reposabrazos pueden ser más anchos que la base

La altura del asiento al suelo en la parte delantera no incluye cojín	Elevación y basculación eléctricas	435 mm	735 mm
	Basculación eléctrica	435 mm	
	Asiento fijo	430 mm	
Peso total incluyendo el reposapiés central eléctrico y el respaldo anti-fricción Rehab	Elevación y basculación eléctricas	124 kg (sin baterías)	170 kg (con baterías)
	Basculación eléctrica	116 kg (sin baterías)	162 kg (con baterías)
	Asiento fijo	100 kg (sin baterías)	146 kg (con baterías)
Peso total: baterías (juego de 2)		46 kg	
Peso de transporte de la parte más pesada (1 batería)		23 kg	
Estabilidad estática (peor caso con elevación y basculación)	Cuesta abajo / cuesta arriba / de lado	10°	
	Estabilidad dinámica en pendiente hacia arriba	6°	
Consumo de energía / Rango estimado		35 km	

Los siguientes aspectos influyen negativamente en el rango de acción: obstáculos, terreno accidentado, conducción en pendientes, exposición a temperaturas por debajo del punto de congelación y el uso frecuente de opciones eléctricas de asiento

Capacidad para subir pendientes u obstáculos	80 mm
Mín. distancia de frenado desde velocidad máxima	1.9 m
Velocidad máx. hacia adelante	10 km/h
Distancia del reposapiés al suelo (base)	90 mm

EXTREME X8



Diseño del modelo de la silla eléctrica probada: Extreme X8, con elevador eléctrico, basculación eléctrica, Reposapiés de montaje central y respaldo Rehab. Se incluyen especificaciones para algunas opciones comunes. Todas las medidas asumen una profundidad de asiento de 460x460 mm (18x18") y alturas de respaldo estándar. Como cada silla eléctrica se construye sobre pedido, es posible que haya variaciones en la información publicada.

DESCRIPCIÓN	MÍNIMO	MÁXIMO	
Longitud total de la base	Reposapiés central	1030 mm (plataforma abatido)	1240 mm
	Reposapiés eléctrico central	1030 mm (plataforma abatido)	1225 mm
	Reposapiés abatible	1030 mm (sin el reposapiés)	1175 mm
	Reposapiés eléctrico abatible	1030 mm (sin el reposapiés)	1175 mm
Radio mínimo de giro	Reposapiés central	1415 mm	
	Reposapiés eléctrico central	1430 mm	
	Reposapiés abatible / eléctrico abatible	1470 mm	
Ancho total de la base	Ruedas todoterreno	700 mm	

NOTA: Dependiendo del ancho del asiento, los reposabrazos pueden ser más anchos que la base

La altura del asiento al suelo en la parte delantera no incluye cojín	Elevación y basculación eléctricas	470 mm	770 mm
	Basculación eléctrica	470 mm	
	Asiento fijo	465 mm	
Peso total incluyendo el reposapiés central eléctrico y el respaldo anti-fricción Rehab	Elevación y basculación eléctricas	122 kg (sin baterías)	168 kg (con 70 Ah baterías)
	Basculación eléctrica	114 kg (sin baterías)	160 kg (con 70 Ah baterías)
	Asiento fijo	98 kg (sin baterías)	144 kg (con 70 Ah baterías)

DESCRIPCIÓN	70 AH	90 AH
Peso total: baterías (juego de 2)	46 kg	52 kg
Peso de transporte de la parte más pesada (1 batería)	23 kg	26 kg
Estabilidad estática (peor caso con elevación y basculación)	Cuesta abajo / cuesta arriba / de lado	
Estabilidad dinámica en pendiente hacia arriba	15°	
Consumo de energía / Rango estimado	20-28 km	25-35 km

Los siguientes aspectos influyen negativamente en el rango de acción: obstáculos, terreno accidentado, conducción en pendientes, exposición a temperaturas por debajo del punto de congelación y el uso frecuente de opciones eléctricas de asiento

Capacidad para subir pendientes u obstáculos	120 mm
Mín. distancia de frenado desde velocidad máxima	1.7 m
Velocidad máx. hacia adelante	10 km/h
Distancia del reposapiés al suelo (base)	100 mm

XT2 (NO DISPONIBLE EN EE.UU./CAN)

Diseño del modelo de la silla eléctrica probada: XT2, con elevador eléctrico, basculación eléctrica, Reposapiés de montaje central y respaldo Rehab. Se incluyen especificaciones para algunas opciones comunes. Todas las medidas asumen una profundidad de asiento de 460x460 mm (18x18") y alturas de respaldo estándar. Como cada silla eléctrica se construye sobre pedido, es posible que haya variaciones en la información publicada.

DESCRIPCIÓN		MÍNIMO	MÁXIMO
Longitud total de la base	Reposapiés central	1110 mm	1210 mm
	Reposapiés eléctrico central	1110 mm	1265 mm
	Reposapiés abatible	1110 mm	1280 mm
	Reposapiés eléctrico abatible	1110 mm	1280 mm
Radio mínimo de giro	Reposapiés central	1750 mm	
	Reposapiés eléctrico central	1750 mm	
	Reposapiés abatible / eléctrico abatible	1800 mm	
Ancho total de la base	Ruedas urbanas	685 mm	

NOTA: Dependiendo del ancho del asiento, los reposabrazos pueden ser más anchos que la base

La altura del asiento al suelo en la parte delantera no incluye cojín	Elevación y basculación eléctricas	480 mm	780 mm
	Basculación eléctrica	480 mm	
	Asiento fijo	480 mm	
Peso total incluyendo el reposapiés central eléctrico y el respaldo anti-fricción Rehab	Elevación y basculación eléctricas	150 kg (sin baterías)	212 kg (con 115 Ah baterías)
	Basculación eléctrica	145 kg (sin baterías)	207 kg (con 115 Ah baterías)
	Asiento fijo	130 kg (sin baterías)	192 kg (con 115 Ah baterías)
Peso total: baterías (juego de 2)		62 kg	
Peso de transporte de la parte más pesada (1 batería)		31 kg	
Estabilidad estática (peor caso con elevación y basculación)	Cuesta abajo / cuesta arriba / de lado	15°	
Estabilidad dinámica en pendiente hacia arriba		10°	
Consumo de energía / Rango estimado* * Variaciones regionales		58 km	

Los siguientes aspectos influyen negativamente en el rango de acción: obstáculos, terreno accidentado, conducción en pendientes, exposición a temperaturas por debajo del punto de congelación y el uso frecuente de opciones eléctricas de asiento

Capacidad para subir pendientes u obstáculos	120 mm
Mín. distancia de frenado desde velocidad máxima	2.1 m
Velocidad máx. hacia adelante	10 kph
Distancia del reposapiés al suelo (base)	100 mm

XT4



Diseño del modelo de la silla eléctrica probada: XT4, con elevador eléctrico, basculación eléctrica, Reposapiés de montaje central y respaldo Rehab. Se incluyen especificaciones para algunas opciones comunes. Todas las medidas asumen una profundidad de asiento de 460x460 mm (18x18”) y alturas de respaldo estándar. Como cada silla eléctrica se construye sobre pedido, es posible que haya variaciones en la información publicada.

DESCRIPCIÓN		MÍNIMO	MÁXIMO
Longitud total de la base	Reposapiés central	1040 mm	1240 mm
	Reposapiés eléctrico central	1040 mm	1250 mm
	Reposapiés abatible	1000 mm	1240 mm
	Reposapiés eléctrico abatible	1000 mm	1240 mm
Radio mínimo de giro	Reposapiés central	1410 mm	
	Reposapiés eléctrico central	1410 mm	
	Reposapiés abatible / eléctrico abatible	1500 mm	
Ancho total de la base	Ruedas todoterreno	700 mm	

NOTA: Dependiendo del ancho del asiento, los reposabrazos pueden ser más anchos que la base

La altura del asiento al suelo en la parte delantera no incluye cojín	Elevación y basculación eléctricas	480 mm	780 mm
	Basculación eléctrica	480 mm	
	Asiento fijo	480 mm	
Peso total incluyendo el reposapiés central eléctrico y el respaldo anti-fricción Rehab	Elevación y basculación eléctricas	158 kg (sin baterías)	220 kg (con 115 Ah baterías)
	Basculación eléctrica	153 kg (sin baterías)	215 kg (con 115 Ah baterías)
	Asiento fijo	138 kg (sin baterías)	200 kg (con 115 Ah baterías)
Peso total: baterías (juego de 2)		62 kg	
Peso de transporte de la parte más pesada (1 batería)		31 kg	
Estabilidad estática (peor caso con elevación y basculación)	Cuesta abajo / cuesta arriba / de lado	15°	
	Estabilidad dinámica en pendiente hacia arriba	10°	
Consumo de energía / Rango estimado* * Variaciones regionales		38 km	

NOTA: Para cumplir con el requisito de autonomía teórica de Clase C de 35 km, la tasa C5 de las baterías debe ser superior a 91 AH.

Los siguientes aspectos influyen negativamente en el rango de acción: obstáculos, terreno accidentado, conducción en pendientes, exposición a temperaturas por debajo del punto de congelación y el uso frecuente de opciones eléctricas de asiento

Capacidad para subir pendientes u obstáculos	120 mm
Mín. distancia de frenado desde velocidad máxima	2.1 m
Velocidad máx. hacia adelante	10 kph
Distancia del reposapiés al suelo (base)	100 mm

TODOS LOS MODELOS

Se incluyen especificaciones para algunas opciones comunes. Todas las medidas asumen una profundidad de asiento de 460x460 mm (18x18") y alturas de respaldo estándar. Como cada silla eléctrica se construye sobre pedido, es posible que haya variaciones en la información publicada.

DESCRIPCIÓN		MÍNIMO	MÁXIMO
Ángulo plano del asiento	Elevación y basculación	0°	45°
	Sólo basculación	0°	50°
	Asiento fijo	3°	3°
Anchura asiento	Asiento/respaldo/reposacabezas MPS	405 mm (16")	560 mm (22")
	Asiento/respaldo/reposacabezas Rehab	305 mm (12")	560 mm (22")
Profundidad asiento	Asiento/respaldo/reposacabezas MPS	405 mm (16")	560 mm (22")
	Asiento/respaldo/reposacabezas Rehab	305 mm (12")	560 mm (22")
Ángulo respaldo	Asiento MPS	90°	170°
	Reclinación eléctrica MPS	96°	150°
	Respaldo fijo Rehab	90°	105°
	Respaldo de reclinación manual	90°	170°
	Respaldo eléctrico	94°	160°
	Respaldo eléctricos anti-fricción	94°	155°
Altura respaldo	Asiento MPS (elemento de asiento a la parte superior del cojín de respaldo)	600 mm	700 mm
	Asiento Rehab (elemento de asiento a la parte superior de los bastones)	560 mm	700 mm
Distancia plataforma-asiento	Reposapiés central	300 mm	390 mm
	Reposapiés eléctrico central	300 mm	390 mm
	Reposapiés abatible	300 mm	390 mm
	Reposapiés eléctrico abatible	300 mm	390 mm
Distancia reposabrazos-asiento	Con reposabrazos estándar	240 mm	390 mm
	Reposabrazos Flexi	220 mm	390 mm
Ángulo de la pierna al asiento	Reposapiés central	92°	110°
	Reposapiés eléctrico central	92°	180°
	Reposapiés abatible (todos)	92°	180°

Magic Mobility
 3 International Court
 Scoresby, Vic 3179
 Australia
 Tel +61 (0)3 8791 5600
 enquiries@magicmobility.com.au
 www.magicmobility.com.au



Sunrise Medical Limited
 Thorns Road
 Brierley Hill
 West Midlands, DY6 2LD
 United Kingdom
 Tel + (44) (0) 845 605 6688
 Fax +(44) (0) 845 605 6689
 Email: enquiries@sunmed.co.uk

UK RP



Sunrise Medical S.r.l.
 Via Riva, 20 – Montale
 29122 Piacenza
 Italia
 Tel +39 0523 573111
 Fax +39 0523 570060
 www.SunriseMedical.it

Sunrise Medical AG
 Erlenuweg 17
 CH-3110 Münsingen
 Schweiz/Suisse/Svizzera
 Fon +41 (0)31 958 3838
 www.SunriseMedical.ch

CH REP



Sunrise Medical (US) LLC
 North American Headquarters
 12002 Volunteer Blvd.
 Mount Juliet, TN 37122
 United States of America
 Tel +1 800 333 4000
 Fax +1 800 300 7502
 www.sunrisemedical.com

Sunrise Medical Canada Inc
 1000 Creditstone Rd., Unit 2
 Concord, ON, L4K 4P8
 Canada
 Tel + 1 800 263 3390
 Fax + 1 800 561 5834
 cscanada@sunmed.com
 www.sunrisemedical.ca

Sunrise Medical AS
 Delitoppen 3
 1540 Vestby
 Norge
 Tel +47 66 96 38 00
 Fax +47 66 96 38 80
 post@sunrisemedical.no
 www.sunrisemedical.no

Sunrise Medical GmbH
 Kahlbachring 2-4
 69254 Malsch/Heidelberg
 Deutschland
 Tel +49 (0) 7253/980-0
 Fax +49 (0) 7253/980-222
 www.SunriseMedical.de

EC REP



All Terrain Wheelchairs
 Unit A1, Dawley Bank Workshops
 Telford, Shropshire TF4 2BA
 United Kingdom
 Tel +44 (0) 01952 471 255
 info@allterrainwheelchairs.co.uk
 www.allterrainwheelchairs.co.uk

Sunrise Medical S.L.
 Polígono Bakiola, 41
 48498 Arrankudiaga - Vizcaya
 España
 Tel +34 (0) 902142434
 Fax +34 (0) 946481575
 www.SunriseMedical.es

Sunrise Medical Poland
 Sp. z o.o.
 ul. Elektronowa 6,
 94-103 Łódź
 Polska
 Telefon + 48 42 275 83 38
 Fax + 48 42 209 35 23
 pl@sunrisemedical.de
 www.Sunrise-Medical.pl

Sunrise Medical S.A.S
 ZAC de la Vrillonnerie
 17 Rue Mickaël Faraday
 37170 Chambray-Lès-Tours
 France
 Tel + 33 (0) 247554400
 www.sunrisemedical.fr

MEDICCO s.r.o.
 H - Park, Heršpická 1013/11d,
 625 00 Brno
 Czech Republic
 Tel +42 (0)547 250 955
 Fax +42 (0)547 250 956
 www.medicco.cz
 info@medicco.cz
 Bezplatná linka 800 900 809



Bauerfeind
Dolenjska cesta 242b
1000 Ljubljana
Slovenia
Tel +386 (0) 1 42 72 941
info@bauerfeind.si
www.bauerfeind.si

Healthcare 21
Unit 5, Westpoint Buildings
Westpoint Business Park
Ballincollig Cork
Ireland
Tel +44 (0) 1890 777 444
www.healthcare21.eu

Sunrise Medical AB
Neogatan 5
431 53 Mölndal
Sweden
Tel +46 (0)31 748 37 00
post@sunrisemedical.se
www.sunrisemedical.se

Middle East
international@sunrisemedical.de

Berner Oy
Hitsaajankatu 24,
00810 Helsinki
Finland
Tel +358 20 791 00
info@berner.fi
www.berner.fi

Sunrise Medical Japan Co., Ltd.
1-456 Maguchi, Kazo City, Saitama prefecture,
349-1145, Japan
Tel + 81 480 31 6480
www.sunrisemedical.jp

Wheel
47, Grigoriou Lampraki Str., GR
543 51 Thessaloniki
Greece
Tel +30 2310 900 443
info@wheel.gr
www.wheel.gr

Medifab
22 Detroit Drive
Rolleston 7675
New Zealand
Tel +64 3 307 9790
solutions@medifab.com
www.medifab.com

CE Mobility
67 Richard Road
Industria North
Maraisburgb, Gauteng
South Africa
Tel +010 593 2903
richard@cemobility.co.za
www.cemobility.co.za

Kappamed
9 Sveti Sedmochislenitsi Str.,
Lozenets 1421,
Sofia
Bulgaria
Tel +359877934377
info@kappamed.com
www.kappamed.com

Letmo SK, s.r.o.
Medeny Hamor 14602/5
Banska Bystrica
97401
Slovakia
info@letmo.sk
Tel +421800194984

Bauerfeind d.o.o.
Goleška 20, HR - 10020
Zagreb
Hrvatska
Tel +385/1 6542 855
info@bauerfeind.hr
www.bauerfeind.hr

